

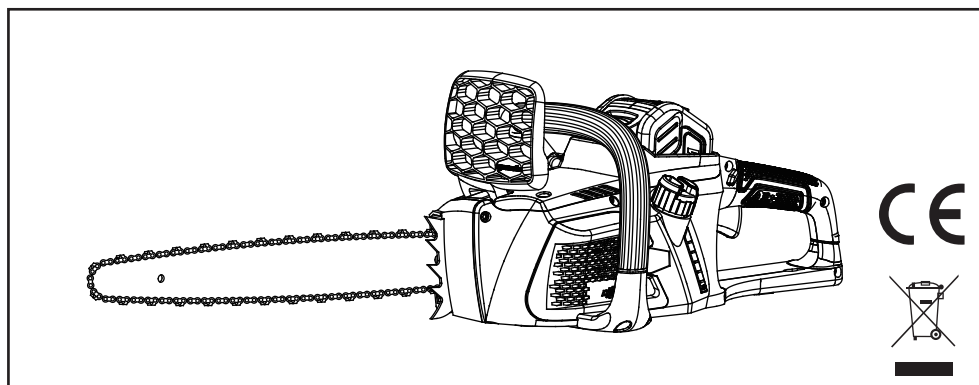

## BRUSHLESS CHAIN SAW (20077) OPERATOR'S MANUAL (Original Instructions)

<b>FR</b>	Tronçonneuse à moteur sans balais	MANUEL D'UTILISATION	1
<b>EN</b>	Brushless chainsaw	OPERATOR'S MANUAL	12
<b>DE</b>	bürstenlose Kettensäge	BEDIENUNGSANLEITUNG	21
<b>ES</b>	motosierra sin escobillas	MANUAL DE UTILIZACIÓN	32
<b>IT</b>	motosega senza spazzole	MANUALE D'USO	43
<b>PT</b>	moto-serra sem escovas	MANUAL DE UTILIZAÇÃO	54
<b>NL</b>	borstelloze kettingzaag	GEbruikersHANDLEIDING	65
<b>SV</b>	borstlös motorsåg	INSTRUKTIONSBOK	76
<b>DA</b>	Kædesav med kulfri motor	BRUGERVEJLEDNING	85
<b>NO</b>	børsteløs kjedesag	BRUKSANVISNING	95
<b>FI</b>	harjaton moottorisaha	KÄYTTÄJÄN KÄSIKIRJA	105
<b>HU</b>	kefe nélküli láncfűrész	HASZNÁLATI ÚTMUTATÓ	114
<b>CS</b>	Bezkomutátorová řetězová pila	NÁVOD K OBSLUZE	125
<b>RU</b>	бесщеточная цепная пила	РУКОВОДСТВО ОПЕРАТОРА	135
<b>RO</b>	Drujbă fără perii	MANUAL DE UTILIZARE	146
<b>PL</b>	bezszcotkowa pilarka łańcuchowa	PODRĘCZNIK OBSŁUGI	156
<b>SL</b>	Verižna žaga brez krtač	UPORABNIŠKI PRIROČNIK	167
<b>HR</b>	pila s motorom bez četkica	KORISNIŠKI PRIRUČNIK	176
<b>ET</b>	Harjadeta mootoriga kettsaag	KASUTAJAJUHEND	186
<b>LT</b>	Grandininis pjūklas be šepetėlių	NAUDOJIMO VADOVAS	195
<b>LV</b>	bez kolektora ķēdes zāģis	LIETOTĀJA ROKASGRĀMATA	205
<b>SK</b>	reťazová píla bez komutátora	NÁVOD NA POUŽITIE	214
<b>BG</b>	безчеткови резачка	РЪКОВОДСТВО НА ПОТРЕБИТЕЛЯ	223



**Important!** It is essential that you read the instructions in this manual before operating this machine.



<b>Attention !</b>	Vous devez absolument lire les instructions de ce manuel avant d'utiliser cette machine.
<b>Important!</b>	It is essential that you read the instructions in this manual before operating this machine.
<b>Wichtig!</b>	Es ist notwendig, dass Sie die Anweisungen in dieser Bedienungsanleitung lesen bevor Sie das Gerät bedienen.
<b>Importante:</b>	Es fundamental leer las instrucciones de este manual antes de comenzar a utilizar este equipo.
<b>Importante!</b>	Leggere attentamente le istruzioni contenute nel presente manuale prima di mettere in funzione l'apparecchio.
<b>Importante!</b>	É fundamental que leia as instruções deste manual antes do arranque e funcionamento desta máquina.
<b>Belangrijk!</b>	Het is van essentieel belang dat u de instructies in deze gebruiksaanwijzing leest voordat u dit toestel gebruikt.
<b>Viktigt!</b>	Det är viktigt att du läser instruktionerna i denna manual innan du använder maskinen.
<b>Vigtigt!</b>	Det er væsentlig at du læser anvisningerne i denne manual før du betjener denne maskine.
<b>Viktig!</b>	Det er meget viktig at du leser instruksjonene i denne brukerhåndboken før du bruker denne maskinen.
<b>Tärkeää!</b>	On tärkeää, että luet tämän oppaan ohjeet ennen koneen käyttöä.
<b>Fontos!</b>	Fontos, hogy a gép használatá elött elolvassa a kézikönyvben található utasításokat.
<b>Důležité!</b>	Nepoužívejte tento přístroj dříve, než si přečtete pokyny uvedené v tomto návodu.
<b>Важно!</b>	Это существенно чтобы вы прочитали инструкции в этом руководстве перед использованием этой машины.
<b>Important!</b>	Este esentțial să citiți instrucțiunile din acest manual înainte de operarea acestui produs.
<b>Uwaga!</b>	Przed rozpoczęciem użytkowania koniecznie należy zapoznać się z niniejszą instrukcją obsługi.
<b>Pomembno!</b>	Bistvenega pomena je, da si pred uporabo naprave preberete ta navodila za uporabo.
<b>Vážno!</b>	Neophodno je da pročítate upute prije uporabe ovog uređaja.
<b>Tähtis!</b>	On ülimalt tähtis, et te loeksite enne selle masina kasutamist seda kasutusjuhendit.
<b>Svarbi informacija!</b>	Prieš pradėdami dirbti su šiuo instrumentu, būtina perskaityti čia pateikiamas instrukcijas.
<b>Svarīgi!</b>	Ir svarīgi, lai pirms mašīnas darbināšanas jūs izlasītu instrukcijas šajā rokasgrāmātā.
<b>Dôležité!</b>	Je nevyhnutné si prečítať tento návod pred použitím výrobku.
<b>Важно!</b>	От изключителна важност е да прочетете инструкциите в това ръководство, преди да боравите с тази машина.



Sous réserve de modifications techniques / Subject to technical modifications / Technische Änderungen vorbehalten /  
Bajo reserva de modificaciones técnicas / Con riserva di eventuali modifiche tecniche / Com reserva de modificações técnicas  
/ Technische wijzigingen voorbehouden / Med förbehåll för tekniska ändringar / Med forbehold for tekniske ændringer /  
Med forbehold om tekniske endringer / Tekniset muutokset varataan /  
A műszaki módosítás jogát fenntartjuk / Změny technických údajů vyhrazeny / Могут быть внесены технические изменения /  
Sub rezerva modificațiilor tehnice / Z zastrzeżeniem modyfikacji technicznych / Tehnične spremembe dopuščene  
Podložno tehničkim promjenama / Tehnilised muudatused võimalikud /  
Pasiilekant teisę daryti techninius pakeitimus / Paturam tiesības mainīt tehniskos raksturlielumus / Technické zmeny vyhradené  
/ Подлежи на технически модификации

## Français

Votre produit a été conçu et fabriqué selon les hauts standards de Greenworktools en matière de fiabilité, de facilité d'utilisation et de sécurité. Si vous en prenez soin, vous pourrez l'utiliser sans problèmes durant des années.

Merci d'avoir acheté un produit Greenworktools.

À utiliser uniquement avec des batteries 40V 4Ah (146 Wh).

### CONSIGNES GÉNÉRALES DE SÉCURITÉ RELATIVES À L'UTILISATION D'OUTILS ÉLECTRIQUES

#### ⚠ AVERTISSEMENT

Lisez toutes les consignes de sécurité et toutes les instructions. Le non respect de ces consignes et instructions est susceptible d'entraîner un choc électrique, un incendie et de graves blessures.

#### UTILISATION PRÉVUE

Cette tronçonneuse est destinée à la coupe des branches, troncs, bûches, et poutres d'un diamètre déterminé par la longueur de coupe du guide chaîne. Il n'est autorisé de l'utiliser que pour couper du bois. Elle ne doit être utilisée qu'à l'extérieur, par un adulte.

N'utilisez pas cette tronçonneuse pour un usage autre que ceux listés ci-dessus.

Cette tronçonneuse ne doit pas être utilisée de façon professionnelle pour l'abattage et l'élagage des arbres. Elle ne doit pas être utilisée par des enfants ou par des personnes ne portant pas des équipements et vêtements de sécurité.

#### RISQUES RÉSIDUELS

Même si l'appareil est utilisé dans les limites de son domaine d'application, il persiste des risques inévitables. Selon le type de fabrication de l'appareil, les risques suivants sont à prendre en compte:

- Contact avec les dents exposées de la chaîne de la tronçonneuse (risque de coupure)
- Contact avec la chaîne en rotation de la tronçonneuse (risque de coupure)
- Mouvement soudain et inattendu du guide-chaîne (risque de coupure)
- Projection d'éléments en provenance de la chaîne de la tronçonneuse (risques de coupure / injection)
- Projection d'éléments en provenance de la pièce coupée
- Inhalation de particules en provenance de la pièce coupée
- Mise en contact de la peau avec l'huile
- Perte d'audition, si aucune protection auditive adaptée n'est utilisée au cours du travail.

#### Conservez toutes les consignes ainsi que le manuel d'utilisation pour vous-y reporter dans le futur.

Le terme "outil électrique" dans les avertissements se rapporte à votre outil électrique alimenté par le secteur (à fil) ou par batterie (sans fil).

#### SÉCURITÉ DE L'ENVIRONNEMENT DE TRAVAIL

- **Gardez l'espace de travail dégagé et bien éclairé.** Les espaces de travail encombrés ou mal éclairés sont propices aux accidents.
- **N'utilisez pas d'outil électrique en atmosphère explosive, comme en présence de liquides inflammables, de gaz ou de poussières.** Les outils électriques produisent des étincelles susceptibles d'enflammer poussières et vapeurs.
- **Gardez les enfants et les spectateurs à distance lorsque vous utilisez un outil électrique.** Les distractions peuvent vous faire perdre le contrôle.

#### SÉCURITÉ ÉLECTRIQUE

- **Évitez tout contact avec des surfaces mises à la terre ou à la masse, telles que des tuyaux, radiateurs, cuisinières et réfrigérateurs.** Les risques de chocs électriques augmentent si une partie de votre corps est en contact avec des surfaces mises à la terre ou à la masse.
- **N'exposez pas les outils électriques à la pluie ou l'humidité.** Les risques de chocs électriques augmentent si de l'eau pénètre dans un outil électrique.

#### SÉCURITÉ PERSONNELLE

- **Restez vigilant, regardez ce que vous faites et faites preuve de bon sens lorsque vous utilisez un outil électrique. N'utilisez pas d'outil électrique si vous êtes fatigué ou sous l'influence de l'alcool, de drogues ou de médicaments.** Un moment d'inattention lors de l'utilisation d'un outil électrique suffit à provoquer de graves blessures.
- **Utilisez des équipements de protection individuelle. Portez toujours une protection oculaire.** Des équipements de protections tels qu'un masque anti-poussières, des chaussures de sécurité antidérapantes, ou une protection auditive dans les conditions appropriées réduit le risque de blessures.
- **Prévenez les mises en marche accidentelles. Assurez-vous que l'interrupteur est en position «arrêt» avant la connexion au secteur et/ou l'insertion de la batterie, ainsi qu'avant de saisir ou de transporter l'outil.** Le transport d'un outil électrique avec votre doigt sur l'interrupteur ou la mise sous tension d'un outil dont l'interrupteur est en position «marche» est propice aux accidents.
- **Retirez toute clé de serrage ou tout outil de**

- réglage avant de mettre l'outil en marche. Une clé ou un outil laissé sur une partie tournante d'un outil électrique est susceptible d'entraîner des blessures.
- **Ne travaillez pas en extension. Gardez un bon appui et un bon équilibre en toute circonstance.** Vous contrôlerez ainsi mieux l'outil électrique en cas d'imprévu.
  - **Choisissez une tenue adaptée à votre travail. Ne portez pas de vêtements ou de bijoux amples. Maintenez vos cheveux, vos vêtements et vos gants éloignés des parties en mouvement.** Les vêtements et bijoux amples ainsi que les cheveux longs sont susceptibles d'être happés par les parties en mouvement.
  - **Si un outil est prévu pour être relié à un dispositif d'extraction et de collecte des poussières, assurez-vous que ce dispositif soit installé et utilisé de façon correcte.** L'utilisation d'un dispositif de collecte des poussières réduit les risques associés aux poussières.

#### UTILISATION ET ENTRETIEN DES OUTILS ÉLECTRIQUES

- **Ne forcez pas sur un outil électrique. Utilisez un outil électrique adapté au travail à effectuer.** Un outil électrique adapté, utilisé dans les limites de ses capacités, effectuera un meilleur travail dans de meilleures conditions de sécurité.
- **N'utilisez pas un outil électrique dont l'interrupteur marche/arrêt ne fonctionne pas ou mal.** Tout outil électrique qui ne peut pas être contrôlé par son interrupteur est dangereux et doit être réparé.
- **Débranchez la fiche secteur d'un outil électrique de la source d'alimentation avant d'effectuer tout réglage, tout changement d'accessoire, et avant de le ranger.** De telles mesures préventives de sécurité réduisent les risques de mettre accidentellement en marche l'outil électrique.
- **Rangez les outils électriques inutilisés hors de portée des enfants et ne laissez pas les personnes non familiarisées avec l'outil électrique ou avec ces instructions s'en servir.** Les outils électriques sont dangereux entre des mains non expérimentées.
- **Entretenez les outils électriques. Vérifiez que les pièces en mouvement sont bien alignées et non déformées, qu'aucune pièce n'est cassée ou mal montée, et qu'aucun autre problème n'est susceptible d'affecter le bon fonctionnement de l'appareil.** En cas de dommage, faites réparer l'outil avant de l'utiliser. Beaucoup d'accidents sont dus à des outils électriques mal entretenus.
- **Gardez les outils coupants propres et affûtés.** Les outils coupants bien entretenus et bien affûtés sont moins susceptibles de se déformer et sont plus faciles à contrôler.

- **Utilisez l'outil électrique, ses accessoires, les forets et embouts, etc. en respectant les instructions et les conditions particulières d'utilisation du type d'outil électrique, en prenant en compte les conditions de travail et le travail à effectuer.** L'utilisation détournée d'un outil électrique entraîne des situations dangereuses.

#### UTILISATION ET ENTRETIEN DES OUTILS ALIMENTÉS PAR BATTERIE

- **Assurez-vous que l'interrupteur est en position "arrêt" ou verrouillé avant d'insérer la batterie.** L'insertion d'une batterie dans un outil en position marche peut provoquer des accidents.
- **Ne rechargez la batterie de votre outil qu'avec le chargeur indiqué par le fabricant.** Un chargeur adapté à un certain type de batterie peut déclencher un incendie s'il est utilisé avec un autre type de batterie.
- **Seul un type de batterie spécifique doit être utilisé avec un outil sans fil.** L'utilisation de toute autre batterie peut provoquer un incendie.
- **Lorsque la batterie n'est pas utilisée, maintenez-la éloignée des objets métalliques tels que des trombones, pièces de monnaie, clés, vis, clous ou tout autre objet susceptible de connecter les contacts entre eux, ce qui peut provoquer des brûlures ou des incendies.** Le court-circuitage des contacts de la batterie peut provoquer des brûlures ou des incendies.
- **Évitez tout contact avec le liquide de batterie en cas de fuite de la batterie due à une utilisation abusive.** Si cela se produit, rincez abondamment la zone touchée à l'eau claire. Si vos yeux sont atteints, consultez également un médecin. Le liquide projeté d'une batterie peut provoquer des irritations ou des brûlures.

#### RÉPARATIONS

- **Faites réparer votre outil électrique par un réparateur qualifié n'utilisant que des pièces détachées d'origine.** Vous maintiendrez ainsi la sécurité d'utilisation de votre outil électrique.
- **L'entretien nécessite beaucoup de soin et une bonne connaissance de l'outil : il doit être effectué par un technicien qualifié. Pour les réparations, nous vous conseillons d'apporter votre outil au centre service agréé le plus proche de chez vous. Seules des pièces de rechange d'origine doivent être utilisées en cas de remplacement.**

**CONSIGNES DE SÉCURITÉ SPÉCIFIQUES AUX TRONÇONNEUSES**

- Ne maintenez l'outil électrique que par ses surfaces de préhension isolées, car sa chaîne est susceptible d'entrer en contact avec des câbles électriques cachés. Une chaîne de tronçonneuse qui entrerait en contact avec un câble "sous tension" pourrait véhiculer cette tension électrique vers les parties métalliques de l'outil et exposer l'opérateur à une décharge électrique.
- **Eloignez toutes les parties du corps de la chaîne de la tronçonneuse lorsque celle-ci est en fonctionnement. Avant de démarrer la tronçonneuse, assurez-vous que la chaîne n'est en contact avec aucun autre élément.** Un moment d'inattention lors de l'utilisation d'une tronçonneuse suffit pour que vos vêtements soient happés par la chaîne ou que celle-ci entre en contact avec votre corps.
- **Tenez toujours la tronçonneuse avec la main droite sur la poignée arrière et la main gauche sur la poignée avant.** Le maintien de la tronçonneuse avec les mains croisées augmente le risque de blessures et doit être proscrit.
- **Portez une protection oculaire et auditive. Le port d'équipements de protection supplémentaires pour la tête, les mains, les jambes et les pieds est recommandé.** Le port d'un équipement vestimentaire adapté réduira le risque de blessures dues à la projection de débris et au contact accidentel avec la chaîne.
- **N'utilisez pas de tronçonneuse dans un arbre.** L'utilisation d'une tronçonneuse en hauteur dans un arbre peut entraîner des blessures.
- **Ayez toujours un bon appui et n'utilisez la tronçonneuse qu'en vous tenant debout sur une surface sûre, plane et horizontale.** Les surfaces glissantes ou instables telles qu'une échelle peuvent entraîner une perte d'équilibre ou de contrôle de la tronçonneuse.
- **Lorsque vous coupez une branche sous tension, méfiez-vous de l'effet de détente.** Lorsque la tension des fibres du bois est libérée, la branche sous tension est susceptible de fouetter l'opérateur et/ou d'entraîner une perte de contrôle de la tronçonneuse.
- **Soyez particulièrement attentif lors de la coupe de broussailles ou de jeunes plants.** Les petits éléments pourraient s'accrocher à la chaîne et venir vous fouetter ou vous faire perdre l'équilibre.
- **Transportez la tronçonneuse par sa poignée avant, tronçonneuse arrêtée et éloignée de votre corps. Mettez toujours le fourreau de protection de la chaîne en place sur le guide-chaîne lorsque vous transportez la tronçonneuse ou**

**avant de la ranger.** Une manipulation appropriée de la tronçonneuse réduira les risques de contact accidentel avec la chaîne en mouvement.

- **Suivez les instructions du manuel d'utilisation pour la lubrification, la tension de la chaîne et le changement d'accessoires.** Une chaîne mal tendue ou mal lubrifiée peut entraîner sa rupture et augmenter les risques de rebond.
- **Gardez les poignées sèches, propres et exemptes d'huile et de graisses.** Des poignées grasses ou huileuses sont glissantes et entraînent une perte de contrôle.
- **Ne coupez que du bois. N'utilisez pas la tronçonneuse de façon détournée. Par exemple: n'utilisez pas la tronçonneuse pour couper du plastique, de la maçonnerie, ou des matériaux de construction autres que le bois.** L'utilisation de la tronçonneuse pour d'autres utilisations que celles prévues est susceptible d'entraîner des situations dangereuses.

**CAUSES ET PRÉVENTION DE L'EFFET DE REBOND :**

Un rebond peut se produire lorsque l'extrémité du guide entre en contact avec un objet ou lorsque le bois se resserre et pince la chaîne à l'intérieur de la coupe.

Dans certains cas, un contact avec l'extrémité du guide peut provoquer une soudaine réaction de recul, projetant le guide vers le haut et l'arrière en direction de l'opérateur.

Le pincement de la chaîne le long du guide-chaîne peut rapidement projeter le guide-chaîne en direction de l'opérateur.

L'une comme l'autre de ces réactions peut vous amener à perdre le contrôle de la tronçonneuse et causer de graves blessures. Ne comptez pas uniquement sur les dispositifs de sécurité de la tronçonneuse.

En tant qu'utilisateur d'une tronçonneuse, il vous incombe de mettre en œuvre certaines précautions de sécurité vous permettant d'effectuer vos travaux de coupe sans provoquer ni accident ni blessure.

Le rebond est le résultat d'une mauvaise utilisation de la tronçonneuse et/ou de mauvaises procédures ou conditions d'utilisation et peut être évité en prenant les précautions adéquates suivantes :

- **Maintenez fermement la tronçonneuse, vos pouces et vos doigts enserrant les poignées, les deux mains sur la tronçonneuse, et positionnez votre corps et vos bras de façon à pouvoir résister aux forces dues aux rebonds.** Les forces de rebond peuvent être contrôlées par l'opérateur,

à condition que des précautions appropriées soient prises. Ne lâchez pas la tronçonneuse.

- **Ne travaillez pas en extension et ne coupez pas au dessus du niveau de vos épaules.** Vous éviterez ainsi plus facilement les mises en contact accidentelles de l'extrémité de la chaîne avec d'autres éléments et vous contrôlerez mieux la tronçonneuse en cas d'imprévu.
- **N'utilisez que les guides-chaîne et les chaînes spécifiés par le fabricant.** Des guides-chaîne et des chaînes de rechange inappropriés peuvent entraîner une rupture de la chaîne et/ou des rebonds.
- **Suivez les instructions du fabricant pour l'affûtage et l'entretien de la chaîne de la tronçonneuse.** La diminution de la hauteur du limiteur d'épaisseur de copeau peut augmenter le risque de rebond.

#### AVERTISSEMENTS SUPPLÉMENTAIRES

- Il a été reporté que les vibrations engendrées par les outils à main peuvent contribuer à l'apparition d'un état appelé le Syndrome de Raynaud chez certaines personnes. Les symptômes peuvent comprendre des fourmillements, un engourdissement et un blanchiment des doigts, généralement par temps froid. Des facteurs héréditaires, l'exposition au froid et à l'humidité, le régime alimentaire, le tabagisme et les habitudes de travail peuvent contribuer au développement de ces symptômes. Certaines mesures peuvent être prises par l'utilisateur pour aider à réduire les effets des vibrations:
  - Gardez votre corps au chaud par temps froid. Lorsque vous utilisez l'appareil, portez des gants afin de garder vos mains et vos poignets au chaud. Le temps froid est considéré comme un facteur contribuant très largement à l'apparition du Syndrome de Raynaud.
  - Après chaque session de travail, pratiquez des exercices qui favorisent la circulation sanguine.
  - Faites des pauses fréquentes. Limitez la quantité d'exposition journalière.

Si vous ressentez l'un des symptômes associés à ce syndrome, arrêtez immédiatement le travail et consultez votre médecin pour lui en faire part.
- La capacité de coupe recommandée de cette tronçonneuse est de 153mm (6") au maximum afin de prolonger la vie de l'outil et de permettre une utilisation plus sûre. La coupe de bûches d'un diamètre supérieur à celui-ci entraînera une usure prématurée de votre outil. Des bûches d'un diamètre maximal supérieur à 229mm (9") peuvent être coupées, mais cela doit être fait de façon exceptionnelle et avec précaution.









- La capacité de coupe recommandée de cette tronçonneuse est de 153mm (6") et moins afin de prolonger sa durée de vie et de permettre une meilleure sécurité d'utilisation. La coupe de bûches d'un diamètre supérieur à celui-ci entraînera une usure prématurée de votre outil. Il est possible de couper des bûches d'un diamètre maximal de 229mm (9"), mais ne le faites que rarement et en redoublant de précautions.
- La griffe d'abattage entièrement dentée est destiné à faciliter la coupe. Lorsqu'elle entre en contact avec force avec la bûche pendant la coupe, elle procure un point d'appui plus stable.
- Toute tronçonneuse est potentiellement mortelle en cas d'utilisation inappropriée. Il est fortement recommandé de vous faire expliquer l'utilisation et les précautions de sécurité de cet outil par un professionnel.

CONSERVEZ CES CONSIGNES. CONSULTEZ-LES RÉGULIÈREMENT ET EXPLIQUEZ-LES À TOUTE PERSONNE SUSCEPTIBLE D'UTILISER CET OUTIL. SI VOUS PRÊTEZ CET OUTIL, PRÊTEZ ÉGALEMENT CE MANUEL D'UTILISATION.



## Français

### SYMBOLES

Certains des symboles suivants peuvent figurer sur votre machine. Etudiez-les et apprenez leur signification afin d'utiliser cet outil en toute sécurité.

SYMBOLE	DESIGNATION / SIGNIFICATION
V	Tension
W	Watt - Puissance
	Courant continu - Type ou caractéristiques du courant
	Précautions impliquant votre sécurité.
	Lisez le manuel d'utilisation et respectez toutes les consignes de sécurité et les avertissements.
	Portez des lunettes de protection et des protections auditives lorsque vous utilisez cet outil..
	Ne pas exposer à la pluie ni utiliser en un lieu humide.
	Le niveau garanti de puissance sonore est de 99dB.
	Maintenez la tronçonneuse des deux mains
	Prenez garde à l'effet de rebond

Les signaux et significations suivants sont destinés à indiquer le niveau de risque associé à cette machine.

SYMBOLE	SIGNAL	SIGNIFICATION
	<b>DANGER</b>	Imminence d'un danger qui, si l'on n'y prend garde, peut entraîner la mort ou de graves blessures.
	<b>AVERTISSEMENT</b>	Situation potentiellement dangereuse qui, si l'on n'y prend garde, peut entraîner la mort ou des blessures graves.
	<b>MISE EN GARDE</b>	Situation potentiellement dangereuse qui, si l'on n'y prend garde, peut entraîner des blessures moyennes ou légères.
	<b>MISE EN GARDE</b>	(Sans symbole d'alerte de sécurité) Indique une situation pouvant entraîner des dommages matériels.



## Français

## CARACTÉRISTIQUES DU PRODUIT

Tension de Service	40V DC
Vitesse de la chaîne	11.2 m/s
Longueur du guide chaîne	400 mm
Arrêt de la chaîne	< 0.12 s
Capacité du réservoir d'huile de chaîne	180 ml
Weight (with 4Ah battery pack)	5.4 kg
Niveau d'émission de pression sonore LpA (EN ISO11201, 2006/42/EC)	89.8 dB(A)
Incertitude KpA	3 dB(A)
Niveau de puissance sonore LWA (EN 3744, 2006/42/EC)	96.9 dB(A)
Niveau de puissance sonore garanti LWA(G) (EN 3744, 2000/14/EC)	99 dB(A)
Valeur totale de vibrations (à vide)	3.7 m/s <sup>2</sup> 4.2 m/s <sup>2</sup>
Incertitude K	1.5 m/s <sup>2</sup>
Batterie	29727
Chargeur	29417 / 29447

Remarques concernant les caractéristiques :

- La valeur déclarée de vibration a été mesurée à l'aide d'une méthode de test standard permettant de comparer un outil avec un autre.
- La valeur déclarée de vibration peut être utilisée en tant qu'évaluation préliminaire d'exposition.

**⚠ AVERTISSEMENT**

La valeur réelle des vibrations pendant l'utilisation de la machine peut différer de la valeur indiquée ci-dessus et dépend de l'utilisation qui est faite de l'outil; et Du besoin d'identifier les mesures de sécurité à prendre pour protéger l'opérateur qui sont basées sur une estimation de l'exposition en conditions réelles d'utilisation (en tenant compte de tous les paramètres du cycle d'utilisation telles que les moments où l'outil est arrêté ou les moments où il tourne au ralenti en plus du temps d'utilisation).

## INFORMATIONS SUR LA CHAÎNE &amp; LE GUIDE

<b>20077</b>		
Fabricant	Tronçonneuse	Guide-chaîne
Oregon	90PX056X	164MLEA041
Les chaînes Oregon doivent être montées sur des guide-chaînes Oregon		

## DESCRIPTION

- Fourreau de guide-chaîne
- Protection de poignée avant / frein de chaîne
- Poignée avant
- Bouton de verrouillage de sécurité
- Gâchette-interrupteur
- Bouchon de réservoir d'huile
- Jauge de niveau d'huile
- Griffe d'abattage
- Tronçonneuse
- Guide-chaîne
- NUTS
- Poignée arrière
- Bouton de réglage de la tension de la chaîne
- Carter de pignon
- Bouton de serrage du carter de pignon
- Boulon de tension de chaîne
- Pignon
- Guide de guide-chaîne
- Sortie d'huile
- Sillon du guide-chaîne
- Maillons d'entraînement de la chaîne
- Gouge
- Direction d'abattage
- Zone de danger
- Zone de repli
- Direction de chute
- Entaille
- Trait d'abattage
- Charnière
- Coupe d'ébranchage
- Soulevez le travail du sol, laissez des branches

## Français

de soutien en place jusqu'à ce que le tronçon soit coupé.

32. Tronçon soutenu sur toute sa longueur
33. Coupez à partir du dessus (coupe supérieure) pour éviter de couper de la terre
34. Tronçon supporté à une extrémité.
35. Coupe inférieure
36. Coupe supérieure
37. Tronçon supporté à ses deux extrémités.
38. Coupe d'un tronçon
39. Tenez-vous en amont lors de la coupe car le tronçon est susceptible de rouler.
40. Batterie
41. Bouton de verrouillage de la batterie
42. Chargeur
43. Cordon de charge
44. Interrupteur marche/arrêt

## MONTAGE

Cette tronçonneuse ne nécessite pas d'assemblage, mais l'utilisateur doit apprendre comment assembler le guide-chaîne et la chaîne. Veuillez également vérifier la tension de la chaîne et ajouter de l'huile comme décrit plus loin dans ce manuel d'utilisation avant chaque utilisation.

## MONTAGE DU GUIDE-CHAÎNE ET DE LA CHAÎNE

Cf. Figure 2-7.

Débranchez la fiche secteur. Portez des gants de protection.

- Dévissez le bouton de serrage du carter de pignon (élément 15) puis retirez le carter de pignon.
- Les gouges de la chaîne doivent être orientées dans le sens de rotation de la chaîne. Dans le cas contraire, retournez la chaîne.
- Placez les maillons de la chaîne dans la gorge du guide-chaîne.
- Positionnez la chaîne de telle façon qu'il se forme une boucle à l'arrière du guide-chaîne.
- Maintenez la chaîne en place sur le guide-chaîne et enroulez la boucle autour du pignon en vous assurant qu'elle soit bien installée. Assurez-vous que le trou du guide-chaîne est bien ajusté avec le boulon (élément 16) pour tendre la chaîne.
- Remettez en place le carter de pignon, tournez le bouton de réglage de tension de la chaîne (élément 13) dans le sens des aiguilles d'une montre jusqu'à ce que la chaîne soit convenablement tendue. Poussez le guide-chaîne vers le haut, vérifiez à nouveau la tension de la chaîne, elle ne doit pas être trop tendue.
- Une fois la chaîne correctement tendue, serrez à nouveau le bouton (élément 15).

**Note:** la chaîne est correctement tendue si, en son

milieu, elle peut être soulevée de 3 mm à 4 mm. Faites tourner une chaîne neuve à vide pendant 2~3 minutes.

## ⚠ AVERTISSEMENT

Après la période de rodage, vérifiez la tension de la chaîne et retendez-la au besoin.

## UTILISATION

**Reportez-vous au Mode d'emploi de votre pack batterie Greenworkstools et de votre chargeur pour des instructions complètes sur la méthode de charge. Utilisez un chargeur répondant à la norme EN 60335-2-29 pour la recharge**

**NOTE:** Pour éviter de graves blessures, retirez toujours le pack batterie et éloignez vos mains du bouton de verrouillage lorsque vous portez ou que vous transportez l'outil.

## AVANT CHAQUE UTILISATION

## VÉRIFICATION DE LA TENSION DE LA CHAÎNE

Cf. Figure 2.

## ⚠ AVERTISSEMENT

Débranchez toujours la tronçonneuse du secteur avant de vérifier la tension de la chaîne ou de la régler. Portez des gants de protection lorsque vous touchez la chaîne, le guide-chaîne, ou les zones proches de la chaîne.

- Tirez sur la chaîne au niveau du milieu de la partie inférieure du guide-chaîne. Le jeu entre la gouge de la chaîne et le guide-chaîne doit être d'environ 3 mm à 4 mm.
- Si vous devez régler la tension de la chaîne, reportez-vous au chapitre "RÉGLAGE DE LA TENSION DE LA CHAÎNE" plus bas dans ce manuel d'utilisation.

## Mise en place du pack batterie

Cf. Figure 2.

- Insérez le pack batterie dans la tronçonneuse. Alignez les languettes du pack batterie avec les rainures du logement batterie de la tronçonneuse.
- Assurez-vous que les loquets à la base du pack batterie se verrouillent bien et que le pack est bien en place dans la tronçonneuse avant de commencer le travail.

## Retrait du pack batterie

- Relâchez la gâchette pour arrêter la tronçonneuse.
- Maintenez enfoncé le loquet à la base du pack batterie.
- Retirez le pack batterie de la tronçonneuse.

## Français

**VÉRIFICATION DE L'HUILE DE CHAÎNE**

Cf. Figure 1.

- Vérifiez le niveau d'huile de la tronçonneuse en regardant la fenêtre de contrôle (7). Si le niveau d'huile se situe dans le tiers inférieur de la jauge, suivez les étapes du chapitre "AJOUT DE LUBRIFIANT DE CHAÎNE & DE GUIDE-CHAÎNE" plus bas dans ce manuel d'utilisation.

**⚠ AVERTISSEMENT**

Vérifiez la tension de la chaîne avant chaque utilisation de la tronçonneuse.

**⚠ AVERTISSEMENT**

N'utilisez jamais la tronçonneuse si le niveau d'huile n'est pas suffisant, la tronçonneuse pourrait s'en trouver endommagée et la sécurité mise en cause. Vérifiez le niveau de lubrifiant avant chaque utilisation !

**⚠ AVERTISSEMENT**

Avant le branchement sur le secteur, vérifiez que la tension et la fréquence correspondent aux caractéristiques de la tronçonneuse.

**⚠ AVERTISSEMENT**

Avant de commencer le travail, vérifiez le bon état du câble secteur et de la rallonge. N'utilisez que des câbles d'alimentation et des rallonges en parfait état.

Afin d'éviter les rebonds, veuillez respecter ces instructions de sécurité :

- Ne coupez jamais à l'aide de l'extrémité du guide-chaîne ! Prenez garde lors de la reprise de coupes !
- Commencez toujours la coupe alors que la tronçonneuse est déjà en marche.
- Assurez-vous que la tronçonneuse est toujours correctement affûtée.
- Ne coupez jamais plus d'une branche à la fois ! Lorsque vous taillez une branche, prenez garde de ne pas toucher d'autres branches.
- Lorsque vous tronçonnez, prenez garde aux troncs qui sont très proches l'un de l'autre. Utilisez un chevalet lorsque cela est possible.

**Maintien de la tronçonneuse (Fig. 8)**

Tenez toujours la tronçonneuse avec votre main droite sur la poignée arrière et votre main gauche sur la poignée avant. Agrippez les deux poignées de façon que vos pouces et vos doigts les encerclent. Assurez-vous que votre main gauche tient la poignée avant de telle façon que votre pouce se trouve en dessous.

**Début des opérations**

- Avant de commencer le travail, il vous faut mettre le pack batterie en place dans la machine.
- Appuyez sur l'interrupteur marche/arrêt (élément 44), ce qui a pour effet de rendre la gâchette-interrupteur opérationnelle.
- Mettez la machine en marche: commencez par appuyer sur le bouton de verrouillage de sécurité (4), puis enfoncez la gâchette interrupteur (5).

**Arrêt des opérations**

Relâchez la gâchette-interrupteur (élément 5) pour arrêter la tronçonneuse.

**UTILISATION DU FREIN DE CHAÎNE (Fig.22)**

Vérifiez le bon fonctionnement du frein de chaîne avant chaque utilisation

- Activez le frein de chaîne en faisant pivoter votre main gauche autour de la poignée avant, permettant ainsi au dos de votre main de pousser sur le levier de frein de chaîne/protège-mains en direction du guide-chaîne pendant que la chaîne est en rotation rapide. Assurez-vous de maintenir les poignées de la tronçonneuse des deux mains en permanence
- Activez le frein de chaîne en faisant pivoter votre Tirez le frein de chaîne en arrière pour le remettre en position RUN (fonctionnement) en saisissant la partie supérieure du levier de frein/protège-mains et en le tirant vers la poignée avant.

**⚠ AVERTISSEMENT**

Si le frein ne parvient pas à stopper la chaîne immédiatement, ou s'il ne reste pas en position RUN sans y être maintenu, apportez la tronçonneuse à un réparateur agréé pour la faire réparer avant de continuer à l'utiliser.

**Utilisation de la tronçonneuse**

Ayez toujours un bon appui et tenez fermement la tronçonneuse des deux mains lorsque le moteur tourne.

**TECHNIQUES DE BASE D'ABATTAGE, D'ÉBRANCHAGE ET DE TRONÇONNAGE (Fig. 9)****Abattage d'un arbre**

Lorsque les opérations d'abattage et de tronçonnage sont effectuées par deux personnes ou plus en même temps, les opérations de tronçonnage doivent être séparées des opérations d'abattage par une distance égale à au moins deux fois la hauteur des arbres à abattre. Les arbres doivent être abattus de façon à ne présenter aucun danger pour les personnes et à ne tomber sur aucun réseau de distribution et à ne causer aucun dommage à aucune propriété. Si un arbre entre en contact avec un réseau de distribution, prévenez immédiatement la compagnie de distribution.

L'utilisateur de la tronçonneuse doit se trouver en amont de l'arbre par rapport à la pente car l'arbre a plus de chances de rouler ou de glisser vers le bas de la pente une fois abattu.

Un chemin de repli doit être prévu et préparé au besoin avant de commencer la coupe. Le chemin de repli doit s'étendre diagonalement vers l'arrière de la direction de chute prévue tel qu'illustré.

Avant de commencer l'abattage, prenez en compte l'inclinaison naturelle de l'arbre, la position des branches maîtresses et la direction du vent pour prédire la direction de chute de l'arbre.

Retirez la terre, les pierres, les écorces lâches, les clous, les agrafes et les fils de l'arbre.

**Entaille basse (Entaille effectuée dans un arbre afin de diriger la chute) (Fig.10)**

Effectuez l'entaille jusqu'au 1/3 du diamètre du tronc, perpendiculairement à la direction de chute. Commencez par l'entaille basse horizontale; vous aiderez ainsi à

éviter que la chaîne ou que le guide-chaîne ne se coince lorsque vous effectuerez la seconde entaille.

**Trait d'abattage (coupe finale lors de l'abattage d'un arbre, effectuée du côté opposé de l'entaille basse) (Fig.10)**

Effectuez le trait d'abattage au moins 50 mm plus haut que l'entaille basse. Le trait d'abattage doit rester parallèle à l'entaille basse. Effectuez le trait d'abattage de telle façon qu'il reste assez de bois pour que cela forme une charnière. La charnière évite que l'arbre ne pivote et ne tombe dans la mauvaise direction. Ne coupez pas à travers la charnière. Lorsque le trait d'abattage s'approche de la charnière, l'arbre doit commencer à tomber.

S'il existe une possibilité que l'arbre ne tombe pas dans la bonne direction ou bien qu'il puisse partir en arrière et coincer la chaîne, arrêtez la coupe avant que le trait d'abattage ne soit terminé et utilisez des coins de bois, de plastique ou de métal pour ouvrir la coupe et faire tomber l'arbre dans la direction de chute prévue.

Lorsque l'arbre commence à tomber, retirez la tronçonneuse de la coupe, arrêtez le moteur, posez la tronçonneuse, puis empruntez le chemin de repli prévu. Prenez garde à la chute des branches au dessus de votre tête et regardez où vous mettez les pieds.

**Ebranchage d'un arbre (Fig.11)**

L'ébranchage consiste à retirer les branches d'un arbre abattu.

Lors d'un ébranchage, laissez les grandes branches inférieures supporter le tronc et le séparer du sol. Retirez les petites branches d'une seule coupe.

Les branches sous tension doivent être coupées du bas vers le haut, pour éviter qu'elles ne coincent la tronçonneuse.

**Coupe des troncs (Fig.12-15)**

Le tronçonnage consiste à couper un tronc en plusieurs longueurs. Il est important de vous assurer que votre appui au sol est ferme et que votre poids est bien réparti sur vos deux pieds. Lorsque cela est possible, le tronc doit être surélevé et soutenu à l'aide de branches, de bûches ou de cales.

Suivez ces simples instructions pour une coupe facile :

- Lorsque le tronc est soutenu sur toute sa longueur, coupez-le en partant du dessus (coupe par le dessus).
- Lorsque le tronc est soutenu à une extrémité, coupez 1/3 de son diamètre par le dessous (coupe par le dessous). Effectuez ensuite la coupe finale par le dessus pour atteindre la première coupe.
- Lorsque le tronc est soutenu par ses deux extrémités,

coupez 1/3 de son diamètre à partir du dessus (coupe par le dessus). Effectuez ensuite la coupe finale par le dessous sur les 2/3 du diamètre afin d'atteindre la première coupe.

- Lorsque vous tronçonnez sur une pente, tenez vous toujours en amont du tronc. Vers la fin de la coupe, pour garder un contrôle complet, relâchez la pression sans relâcher votre maintien des poignées de la tronçonneuse. .

Ne laissez pas la chaîne entrer en contact avec le sol. Une fois la coupe terminée, attendez l'arrêt de la chaîne avant de bouger la tronçonneuse. Arrêtez toujours le moteur avant de passer d'un arbre à l'autre.

**ENTRETIEN**

**⚠ AVERTISSEMENT**

Retirez toujours le pack batterie de la machine avant de vérifier ou d'ajuster la tension de la chaîne. Portez des gants de protection lorsque vous touchez la chaîne, le guide chaîne, ou des zones proches de la chaîne.

**RÉGLAGE DE LA TENSION DE LA CHAÎNE (Fig. 2)**

Dévissez légèrement le bouton de serrage du carter de pignon (élément 15) en le tournant dans le sens inverse des aiguilles d'une montre.

- Desserrez légèrement le bouton du tendeur de chaîne (15) en le tournant dans le sens inverse des aiguilles d'une montre.
- Pour augmenter la tension de la chaîne, tournez la bague de réglage de la tension de la chaîne (13) dans le sens des aiguilles d'une montre en vérifiant fréquemment la tension. Pour réduire la tension de la chaîne, tournez la bague de réglage de la chaîne (13) dans le sens inverse des aiguilles d'une montre en vérifiant fréquemment la tension.
- La tension de la chaîne est correcte lorsque le jeu entre la gouge de la chaîne et le guide-chaîne est de 3 mm à 4 mm. Il est préférable de tirer sur la chaîne au niveau du dessous du guide-chaîne, vers le milieu et vers le bas (pour l'écarter du guide) et de mesurer la distance entre le guide-chaîne et les gorges.
- Serrez le bouton du tendeur de chaîne (15) en le tournant dans le sens des aiguilles d'une montre.

**REMPACEMENT DU GUIDE-CHAÎNE ET DE LA CHAÎNE (Fig. 2, 3, 5, 7)**

- Pour régler la chaîne, posez la tronçonneuse sur une surface plate et horizontale.
- Assurez-vous que vous avez en votre possession le guide-chaîne et la chaîne qui correspondent aux modèles mentionnés plus haut dans le chapitre des caractéristiques de ce manuel d'utilisation.
- Dévissez le bouton de serrage du carter de pignon (élément 15) en le tournant dans le sens inverse des aiguilles d'une montre jusqu'à ce que le carter de pignon (élément 14) devienne lâche.
- Retirez le carter de pignon. Retirez le guide-chaîne ainsi que la chaîne de l'appareil.
- Pour remplacer le guide-chaîne par un neuf, dévissez l'écrou de l'embout de sécurité, montez l'embout de sécurité sur le nouveau guide-chaîne et serrez l'écrou.
- Mettez la nouvelle chaîne en place sur le guide-chaîne dans le bon sens tel qu'indiqué figure 7 et assurez-vous que les maillons sont bien alignés dans la gorge du guide-chaîne (figure 5).
- Mettez le guide-chaîne en place sur la tronçonneuse et enroulez la chaîne autour du pignon tel qu'indiqué figure 3.
- Remettez le carter de pignon (élément 14) en place, serrez-le ainsi que le bouton de serrage (élément 15).
- Suivez les étapes indiquées dans le chapitre "RÉGLAGE DE LA TENSION DE LA CHAÎNE" plus haut dans ce manuel d'utilisation.
- Tendez la chaîne.
- Serrez le guide-chaîne dans un étau de telle façon que la chaîne soit libre de ses mouvements.
- Serrez la lime dans le porte-lime et placez l'ensemble sur une gouge avec un angle de 35°.
- Limez uniquement vers l'avant jusqu'à ce la partie émoussée de la gouge ait disparu.
- Comptez le nombre de coups de lime que vous avez dû effectuer et servez-vous en comme référence pour l'affûtage des autres gougues.
- Si la jauge de profondeur dépasse du gabarit après quelques affûtages, remettez à zéro sa hauteur. Utilisez une lime plate.
- Terminez en arrondissant les limiteurs d'épaisseur du copeau.

**NOTE:** Nous vous conseillons de faire effectuer les importantes opérations d'affûtage par un prestataire de service équipé d'un aiguiseur électrique.

#### ENTRETIEN DU GUIDE-CHAÎNE

- Une fois votre travail terminé, nettoyez la gorge et les passages d'huile à l'aide d'une raclette.
- Taillez périodiquement les côtés des rails à l'aide d'une lime plate.
- Si vous ne le faites pas régulièrement, les bords amincis pourraient se briser et endommager le guide-chaîne.
- Si l'un des rails est plus haut que l'autre, il est nécessaire de les égaliser à l'aide d'une lime plate puis de les ébavurer à l'aide d'une lime ou de papier de verre fin.

#### AJOUT DE LUBRIFIANT POUR CHAÎNE & GUIDE-CHAÎNE

- Devissez et retirez le bouchon (6) du réservoir d'huile.
- Versez l'huile dans le réservoir d'huile et vérifiez la jauge de niveau d'huile (élément 7).
- Remettez le bouchon en place et serrez-le.
- Un réservoir d'huile plein vous assure 20 à 40 min d'utilisation de la tronçonneuse.

#### Transport de la tronçonneuse

Avant de transporter la tronçonneuse, débranchez-la toujours du secteur et mettez en place son fourreau de protection de la chaîne et du guide-chaîne. Si différentes coupes doivent être effectuées, la tronçonneuse doit être arrêtée entre chaque coupe.

#### Fourreau de protection (Fig. 1)

Le fourreau de protection doit être mis en place sur la chaîne et sur le guide-chaîne dès le travail terminé et chaque fois que la tronçonneuse doit être transportée.

#### Affûtage de la chaîne (Fig. 16-21)

Lorsque la chaîne pénètre avec difficulté dans le bois, elle doit être affûtée comme suit :

#### ⚠ AVERTISSEMENT

N'effectuez les réparations qu'en utilisant des pièces détachées identiques. L'utilisation de toute autre pièce est susceptible de présenter un danger ou d'endommager votre outil.

#### ⚠ AVERTISSEMENT

Pour éviter de graves blessures, retirez toujours le pack batterie de l'outil lorsque vous le nettoyez ou que vous effectuez une quelconque opération d'entretien.

#### ENTRETIEN GÉNÉRAL

Avant chaque utilisation, vérifiez qu'aucun élément du produit tel que vis, écrous, boulons, couvercles, etc. n'est endommagé, manquant ou desserré. Serrez fermement toutes les attaches et tous les bouchons et n'utilisez pas ce produit tant que tous ses éléments manquants ou endommagés n'ont pas été remplacés. Veuillez appeler le Service Clientèle Greenworkstools pour obtenir de l'aide.

## Français

Évitez d'utiliser des solvants pour nettoyer les parties en plastique. La plupart des plastiques sont susceptibles d'être endommagés par différents types de solvants du commerce. Utilisez des chiffons propres pour retirer la saleté, les poussières, l'huile, la graisse, etc.

### ⚠ AVERTISSEMENT

Ne laissez jamais du liquide de frein, de l'essence, des produits pétroliers, des huiles pénétrantes, etc. entrer en contact avec les parties en plastique. Les produits chimiques peuvent endommager, affaiblir ou détruire les plastiques, ce qui pourrait entraîner de graves blessures.

Seuls les éléments mentionnés dans la liste des pièces détachées peuvent être remplacés ou réparés par l'utilisateur. Toutes les autres pièces doivent être remplacées par un service après-vente agréé.

### STOCKAGE

#### STOCKAGE DE L'APPAREIL

- Retirez le pack batterie de l'appareil avant de le ranger.
- Débarrassez l'appareil de tous les corps étrangers.
- Rangez-la en un endroit hors de portée des enfants.
- Gardez-la à l'écart des produits corrosifs tels que les produits chimiques de jardinage et les sels de déneigement.
- Rangez et rechargez la batterie dans un endroit frais. Les températures inférieures ou supérieures à une température ambiante normale réduisent la durée de vie d'une batterie.
- Ne stockez jamais les batteries à l'état "déchargé". Stockez les packs batterie avec un niveau de charge de 30%-50%.

- Stockez la batterie en un lieu où la température est inférieure à 27°C, à l'abri de l'humidité.
- Toutes les batteries perdent de leur capacité de charge avec le temps. Plus la température est élevée, plus vite la batterie perd de sa capacité de charge. Si vous n'utilisez pas votre outil pendant des périodes prolongées, rechargez la batterie tous les mois ou tous les deux.
- Ne stockez jamais les batteries à l'état "déchargé". Stockez les packs batterie avec un niveau de charge de 30%-50%.
- Stockez la batterie en un lieu où la température est inférieure à 27°C, à l'abri de l'humidité.
- Toutes les batteries perdent de leur capacité de charge avec le temps. Plus la température est élevée, plus vite la batterie perd de sa capacité de charge. Si vous n'utilisez pas votre outil pendant des périodes prolongées, rechargez la batterie tous les mois ou tous les deux.

### MISE AU REBUT

Les outils électriques ainsi que leurs accessoires contiennent de grandes quantités de matériaux de valeur et de plastiques recyclables. Les appareils électriques hors d'usage ne doivent pas être jetés avec les ordures ménagères. Recyclez-les lorsque cela est possible. Contactez les autorités locales ou votre revendeur pour connaître les possibilités de recyclage. La batterie contient des matières nocives pour vous et pour l'environnement. Elle doit être retirée et mise au rebut de façon séparée à un point de collecte qui accepte les batteries lithium-ion. Batterie Li-ion. Ce produit porte un logo rappelant la nécessité de recycler séparément tous les packs batterie. Ils seront alors recyclés ou démantelés dans le but de réduire l'impact sur l'environnement. Les packs batterie peuvent être nuisibles pour l'environnement et pour la santé humaine.



### GUIDE DE DÉPANNAGE

PROBLÈME	CAUSE POSSIBLE	SOLUTION
Guide-chaîne et chaîne chauds et fumants.	La chaîne est trop tendue. Le réservoir de lubrifiant est vide.	Ajustez la tension de la chaîne. Reportez-vous à <b>Tension de la Chaîne</b> plus haut dans ce mode d'emploi. Vérifiez le niveau de lubrifiant dans le réservoir.
Le moteur tourne, mais la chaîne ne tourne pas.	La chaîne est trop tendue. Vérifiez le montage guide-chaîne/chaîne. Vérifiez si le guide-chaîne ou la chaîne sont endommagés.	Retendez la chaîne. Reportez-vous à <b>Tension de la Chaîne</b> plus haut dans ce mode d'emploi. Reportez-vous à <b>Remplacement du guide-chaîne et de la chaîne</b> plus haut dans ce mode d'emploi. Inspectez le guide-chaîne et la chaîne.

## English

Your product has been engineered and manufactured to Greenworkstools high standard for dependability, ease of operation, and operator safety. When properly cared for, it will give you years of rugged, trouble-free performance.

Thank you for buying a Greenworkstools product.

For use with 40V 4Ah (146 Wh) battery only.

## GENERAL SAFETY WARNINGS

## ⚠ WARNING

**Read all safety warnings and all instructions.** Failure to follow the warnings and instructions may result in electric shock, fire and/or serious injury.

## INTENDED USE

This chainsaw is designed for cutting branches, trunks, logs and beams of a diameter determined by the cutting length of the guide bar. It is only designed to cut wood. It is only to be used in an outdoor, domestic application by adults.

Do not use the chainsaw for any purpose not listed above.

This chainsaw is not to be used for professional tree services. It is not to be used by children or by persons not wearing adequate personal protective equipment and clothing.

## RESIDUAL RISKS:

Even with the intended use of the appliance, there is other risk which cannot be prevented. According to the type and construction of the appliance, the following potential hazards might happen:

- Contact with exposed saw teeth of the saw chain (cutting hazards).
- Access to the rotating saw chain (cutting hazards).
- Unforeseen, abrupt movement of the guide bar (cutting hazards).
- Flung out of parts from the saw chain (Cutting / injection hazards).
- Flung out of parts of the work piece.
- Inhalation of work piece particles.
- Skin contact with the fuel oil.
- Loss of hearing, if no ear protection is used during work.
- **Save all warnings and instructions for future reference.** The term "power tool" in the warnings refers to your mains-operated (corded) power tool or battery-operated (cordless) power tool.

## WORK AREA SAFETY

- **Keep work area clean and well lit.** Cluttered or dark areas invite accidents.
- **Do not operate power tools in explosive atmospheres, such as in the presence of flammable liquids, gases or dust.** Power tools create sparks which may ignite the dust or fumes.
- **Keep children and bystanders away while operating a power tool.** Distractions can cause you to lose control.

## ELECTRICAL SAFETY

- **Avoid body contact with earthed or grounded surfaces, such as pipes, radiators, ranges and refrigerators.** There is an increased risk of electric shock if your body is earthed or grounded.
- **Do not expose power tools to rain or wet conditions.** Water entering a power tool will increase the risk of electric shock.

## PERSONAL SAFETY

- **Stay alert, watch what you are doing and use common sense when operating a power tool.** Do not use a power tool while you are tired or under the influence of drugs, alcohol or medication. A lapse of attention while operating power tools may result in serious personal injury.
- **Use personal protective equipment.** Always wear eye protection. Protective equipment such as dust mask, non-skid safety shoes, hard hat or hearing protection used appropriately will reduce personal injuries.
- **Prevent unintentional starting.** Ensure the switch is in the off position before connecting to power source and/or battery pack and when picking up or carrying the tool. Carrying power tools with your finger on the switch or energizing power tools that have the switch on invites accidents.
- **Remove any adjusting key or wrench before turning the power tool on.** A wrench or a key left attached to a rotating part of the power tool may result in personal injury.
- **Do not over-reach.** Keep proper footing and balance at all times. This enables better control of the power tool in unexpected situations.
- **Dress properly. Do not wear loose clothing or jewellery. Keep your hair, clothing and gloves away from moving parts.** Loose clothes, jewellery or long hair can be caught in moving parts.
- **If devices are provided for the connection of dust extraction and collection facilities, ensure these are connected and properly used.** Use of dust collection can reduce dust-related hazards.

**POWER TOOL USE AND CARE**

- **Do not force the power tool.** Use the power tool for the application. The correct power tool will do the job better and safer at the rate for which it was designed.
- **Do not use the power tool if the switch does not turn it on and off.** Any power tool that cannot be controlled with the switch is dangerous and must be repaired.
- **Disconnect the battery pack from the power tool before making any adjustments, changing accessories, or storing power tools.** Such preventive safety measures reduce the risk of starting the power tool accidentally.
- **Store idle power tools out of the reach of children and do not allow persons unfamiliar with the power tool or these instructions to operate the power tool.** Power tools are dangerous in the hands of untrained users.
- **Maintain power tools.** Check for misalignment or binding of moving parts, breakage of parts and any other condition that may affect the power tool's operation. If damaged, have the power tool repaired before use. Many accidents are caused by poorly maintained power tools.
- **Keep cutting tools sharp and clean.** Properly maintained cutting tools with sharp cutting edges are less likely to bind and are easier to control.
- **Use the power tool, accessories and tool bits etc. in accordance with these instructions, taking into account the working conditions and the work to be performed.** Use of the power tool for operations different from those intended could result in a hazardous situation.

**BATTERY TOOL USE AND CARE**

- **Ensure the switch is in the off position before inserting battery pack.** Inserting the battery pack into power tools that have the switch on invites accidents.
- **Recharge only with the charger specified by the manufacturer.** A charger that is suitable for one type of battery pack may create a risk of fire when used with another battery pack.
- **Use power tools only with specifically designated battery packs.** Use of any other battery packs may create a risk of injury and fire.
- **When battery pack is not in use, keep it away from other metal objects like paper clips, coins, keys, nails, screws, or other small metal objects that can make a connection from one terminal to another.** Shorting the battery terminals together may cause burns or fire.
- **Under abusive conditions, liquid may be ejected from the battery; avoid contact.** If contact

accidentally occurs, flush with plenty of soap and water. If liquid contacts eyes, immediately seek medical help. Liquid ejected from the battery may cause irritation or burns.

**SERVICE**

- **Have your power tool serviced by a qualified repair person using only identical replacement parts.** This will ensure that the safety of the power tool is maintained.

Servicing requires extreme care and knowledge and should be performed only by a qualified service technician. For service we suggest you return the product to your nearest AUTHORISED SERVICE CENTRE for repair. When servicing, use only identical replacement parts.

**SPECIFIC SAFETY WARNINGS**

- **Hold the power tool by insulated gripping surfaces only, because the saw chain may contact hidden wiring.** Saw chains contacting a "live" wire may make exposed metal parts of the power tool "live" and could give the operator an electric shock.
- **Keep all parts of the body away from the saw chain when the chain saw is operating. Before you start the chain saw, make sure the saw chain is not in contact with anything.** A moment of inattention while operating chain saws may cause entanglement of your clothing or body with the saw chain.
- **Always hold the chain saw with your right hand at the rear handle and your left hand at the front handle.** Holding the chain saw with a reversed hand configuration increases the risk of personal injury and should never be done.
- **Wear safety glasses and hearing protection. Further protective equipment for head, hands, legs and feet is recommended.** Adequate protective clothing will reduce personal injury from flying debris or accidental contact with the saw chain.
- **Do not operate chain saw while up in a tree.** Operation of a chain saw while up in a tree may result in personal injury.
- **Always keep proper footing and operate the chain saw only when standing on fixed, secure and level surface.** Slippery or unstable surfaces such as ladders may cause loss of balance or control of the chain saw.
- **When cutting a limb that is under tension, be alert of spring back.** When the tension in the wood fibres is released, the spring loaded limb may strike the operator and/or throw the chain saw out of control.
- **Use extreme caution when cutting brush and saplings.** The slender material may catch the saw chain and be whipped toward you or pull you off balance.



## English

- **Carry the chain saw by the front handle with the chain saw switched off and away from your body.** When transporting or storing the chain saw, always fit the guide bar cover. Proper handling of the chain saw will reduce the likelihood of accidental contact with the moving saw chain.
- **Follow instructions for lubricating, chain tensioning and changing accessories.** Improperly tensioned or lubricated chain may either break or increase the chance for kickback.
- **Keep handles dry, clean, and free from oil and grease.** Greasy, oily handles are slippery, causing loss of control.
- **Cut wood only. Do not use chain saw for purposes not intended. For example: do not use chain saw for cutting plastic, masonry or non-wood building materials.** Use of the chain saw for operations other than intended could result in a hazardous situation.

**CAUSES AND OPERATOR PREVENTION OF KICKBACK:**

Kickback may occur when the nose or tip of the guide bar touches an object, or when the wood closes in and pinches the saw chain in the cut.

Tip contact in some cases may cause a sudden reverse reaction, kicking the guide bar up and back towards the operator.

Pinching the saw chain along the top of the guide bar may push the guide bar rapidly back towards the operator.

Either of these reactions may cause you to lose control of the saw which could result in serious personal injury. Do not rely exclusively upon the safety devices built into your saw. As a chain saw user, you should take several steps to keep your cutting jobs free from accident or injury.

Kickback is the result of tool misuse and/or incorrect operating procedures or conditions and can be avoided by taking proper precautions as given below:

- Maintain a firm grip, with thumbs and fingers encircling the chain saw handles, with both hands on the saw and your body and arm positioned to allow you to resist kickback forces.
- Kickback forces can be controlled by the operator, if proper precautions are taken. Do not let go of the chain saw.
- Do not overreach and do not cut above shoulder height. This helps prevent unintended tip contact and enables better control of the chain saw in unexpected situations.
- Only use replacement bars and chains specified by the manufacturer. Incorrect replacement bars and chains may cause chain breakage and/or kickback.
- Follow the manufacturer's sharpening and

maintenance instructions for the saw chain. Decreasing the depth gauge height can lead to increased kickback.

**ADDITIONAL WARNINGS**

- It has been reported that vibrations from hand-held tools may contribute to a condition called Raynaud's Syndrome in certain individuals. Symptoms may include tingling, numbness and blanching of the fingers, usually apparent upon exposure to cold. Hereditary factors, exposure to cold and dampness, diet, smoking and work practices are all thought to contribute to the development of these symptoms. It is presently unknown what, if any, vibrations or extent of exposure may contribute to the condition. There are measures that can be taken by the operator to possibly reduce the effects of vibration:

- Keep your body warm in cold weather. When operating the unit wear gloves to keep the hands and wrists warm. It is reported that cold weather is a major factor contributing to Raynaud's Syndrome.
- After each period of operation, exercise to increase blood circulation.
- Take frequent work breaks. Limit the amount of exposure per day.

If you experience any of the symptoms of this condition, immediately discontinue use and see your physician about these symptoms.









- The recommended cutting capacity of this chain saw is 153mm (6 in.) and smaller to prolong the life of the tool and allow for safest operation. Cutting logs with a diameter larger than this will cause excess wear on your tool. Logs with a maximum diameter of 229mm (9in.) can be cut, but should only be done so rarely and with caution.
- The integral spiked bumper is designed to assist cutting. When forced against the log while cutting it provides a more stable pivot point.
- Any chainsaw is potentially lethal if used inappropriately. It is strongly suggested that you seek professional training in the safety and use of this tool.

**SAVE THESE INSTRUCTIONS. REFER TO THEM FREQUENTLY AND USE THEM TO INSTRUCT OTHERS WHO MAY USE THIS UNIT. IF YOU LOAN SOMEONE THIS UNIT, LOAN THEM THESE INSTRUCTIONS ALSO.**



**English**

**SYMBOLS**

Some of the following symbols may be used on this tool. Please study them and learn their meaning. Proper interpretation of these symbols will allow you to operate the tool better and safer.

SYMBOL	DESIGNATION/EXPLANATION
V	Voltage
W	Watt - Power
	Direct current - Type or characteristic of current
	Precautions that involve your safety.
	Read the operation manual and follow all warnings and safety instructions.
	Wear eye and hearing protection when operating this product.
	Do not expose to rain or damp conditions.
	Guaranteed sound power level is 99dB.
	Hold with both hands
	Be aware of kicking back

The following signal words and meanings are intended to explain the levels of risk associated with this product.

SYMBOL	SIGNAL	MEANING
	<b>DANGER:</b>	Indicates an imminently hazardous situation, which, if not avoided, will result in death or serious injury.
	<b>WARNING:</b>	Indicates a potentially hazardous situation, which, if not avoided, could result in death or serious injury.
	<b>CAUTION:</b>	Indicates a potentially hazardous situation, which, if not avoided, may result in minor or moderate injury.
	<b>CAUTION:</b>	(Without Safety Alert Symbol) Indicates a situation that may result in property damage.

English

SPECIFICATIONS	
Rated voltage	40V DC
No Load Speed	11.2 m/s
Guide bar length	400 mm
Chain stop	< 0.12s
Chain oil tank capacity	180 ml
Weight (with 4Ah battery pack)	5.4kg
Emission sound pressure level L <sub>pA</sub> (EN ISO11201, 2006/42/EC)	89.8dB(A)
Uncertainty K <sub>pA</sub>	3.0dB(A)
Sound power level L <sub>wA</sub> (EN 3744, 2006/42/EC)	96.9dB(A)
Guaranteed sound power level L <sub>wA</sub> (G) (EN 3744, 2000/14/EC)	99dB(A)
Vibration total value ah	3.7m/s <sup>2</sup> , 4.2m/s <sup>2</sup>
Uncertainty K	1.5m/s <sup>2</sup>
Battery	29727
Charger	29417 / 29447

REMARKS:

- The declared vibration value has been measured with a standard test method and may be used to compare one tool with another.
- The declared vibration value may be used in a preliminary assessment of exposure.

**⚠ WARNING**

The actual vibration values during use of the tool can be different from the above stated and depend on the use of the tool; and the need to identify safety measures to protect the operator are based on an estimation of exposure in the actual conditions of use (taking account all parts of the operating cycle such as the times when the tool is switched off and when it is running idle in addition to the trigger time).

CHAIN & BAR INFORMATION		
<b>20077</b>		
Manufacture	Saw chain	Guide bar
Oregon	90PX056X	164MLEA041
Oregon's chain must be fitted with Oregon's bar		

DESCRIPTION

1. Guide bar cover
2. Front handle guard / chain brake
3. Front handle
4. Safety lock-off button
5. Switch trigger
6. Oil tank cover
7. Oil level gauge
8. Spike bumpers
9. Saw chain
10. Guide bar
11. Nuts
12. Rear handle
13. Chain tensioner adjustment knob
14. Sprocket cover
15. Sprocket cover tighten knob
16. Bolt for saw chain tension
17. Sprocket
18. Bar guide
19. Oil outlet
20. Bar groove
21. Chain drive links
22. Cutter
23. Felling direction
24. Danger zone
25. Escape route
26. Direction of fall
27. Notch
28. Felling back cut
29. Hinge
30. Limb cut
31. Keep work off ground leave support limbs until log is cut
32. Log supported along the entire length
33. Cut from top (over buck) avoid cutting earth
34. Log supported one end
35. Under buck

## English

- 36. Over buck
- 37. Log supported both ends
- 38. Bucking a log
- 39. Stand on uphill side when cutting because log may roll
- 40. Battery pack
- 41. Battery latch button
- 42. Charger
- 43. Charger cable
- 44. On/off switch

**ASSEMBLY**

This chain saw does not require assembly, but user should know how to assemble the guide bar and saw chain. Check the chain tensioning and add oil as described later in this manual before each operation.

**ASSEMBLING THE GUIDE BAR AND SAW CHAIN**

See *figure 2 - 7*

Make sure remove the battery pack from the unit. Wear protective gloves.

- Unscrew the sprocket cover tighten knob (item 15) and remove the sprocket cover.
- The saw chain should face in the direction of chain rotation. If they face backwards, turn the loop over.
- Place the chain drive links into the bar groove.  
Position the chain so there is a loop at the back of the bar.
- Hold the chain in position on the bar and place the loop around the sprocket and make sure it is correctly mounted. Make sure the bar hole fits well with bolt (item 16) for saw chain tension.
- Replace the sprocket cover, turn the chain tension adjust knob (item 13) clockwise until the saw chain is properly tensioned. The guide bar must then be pushed upwards, check chain tension again, do not tension the chain too tight.
- After the chain is well-tensioned, tighten the knob (item 15) again.

**Note:** The saw chain is properly tensioned if, in the middle of the guide bar, it can be lifted 3mm to 4mm from the edge of the guide bar. Start the saw again with a new saw chain, allowing it to run-in for 2~3 minutes.

**⚠ WARNING**

After the run-in time, check the chain tension and re-tighten the chain if necessary.

**OPERATION**

**For complete charging instructions, refer to the Operator's Manuals for your Greenworkstools battery pack and charger models. Use the charger which complies with EN 60335-2-29 for charging**

**NOTE:** To avoid serious personal injury, always remove the battery pack and keep hands clear of the lock-out button when carrying or transporting the tool.

**BEFORE EACH USE CHECKING THE CHAIN TENSION**

See *Figure 2*.

**⚠ WARNING**

Remove the battery pack from the chain saw before checking the chain tension or making adjustments to the chain. Wear protective gloves while touching the chain, bar or areas around the chain.

- Pull the chain in the middle of the lower side of the bar away from the bar. The gap between the cutter in the chain and the bar should be between 3mm - 4mm.
- If you need to adjust the chain tension, please refer to the section "ADJUSTING THE CHAIN TENSION" later in this manual.

**TO INSTALL BATTERY PACK**

See *Figure 2*.

- Place the battery pack in the chain saw. Align raised ribs on battery pack with grooves in the chain saw's battery port.
- Make sure the latch on bottom of the battery pack snaps in place and that battery pack is fully seated and secure in the chain saw before beginning operation.

**TO REMOVE BATTERY PACK**

See *Figure 2*.

- Release the trigger to stop the chain saw.
- Press and hold the battery latch button at the bottom of the battery pack.
- Remove battery pack from the chain saw.

**CHECKING THE CHAIN LUBRICANT**

See *Figure 1*.

- Check the amount of oil in the chain saw by looking at the oil level gauge (item 7). If the oil level is low, follow the steps shown in section "ADDING CHAIN & BAR LUBRICANT" of this manual.

**⚠ WARNING**

Check the chain tension before each use of the saw.

## English

**⚠ WARNING**

Never operate the chain saw without sufficient chain lubrication as this might damage the saw and is a threat to safety. Check the chain lubricant level before each use!

In order to prevent kickback, please follow these safety instructions:

- Never cut with the tip of the guide bar! Be careful when continuing from previous cuts.
- Always start cutting only when the chain saw is already running.
- Make sure that the saw chain is always properly sharpened.
- Never cut through more than one branch at a time! When lopping off branches, be careful not to touch any other branches.
- When cross-cutting, pay attention to trunks standing very close to each other. If possible, use a sawing trestle.

**HOLDING THE CHAIN SAW** See figure 8

Always hold the chain saw with your right hand at the rear handle and your left hand at the front handle. Grip both handles with the thumbs and the handles. Ensure that your left hand is holding the front handle so that your thumb is underneath.

**STARTING OPERATION**

- Before starting for operation, you should install the battery pack in the machine.
- Press the on/off switch (item 44), this makes the switch trigger operational.
- Start the machine: Press the Safety lock-off button (item 4), and then pressure the switch trigger (item 5).

**STOPPING OPERATION**

- Release the power switch trigger (item 5) to stop the chain saw.

**OPERATING THE CHAIN BRAKE** See figure 22

Check the operating condition of the chain brake prior to each use.

- Engage the chain brake by rotating your left hand around the front handle, allowing the back of your hand to push the chain brake lever/hand guard toward the bar while the chain is rotating rapidly. Be sure to maintain both hands on the saw handles at all times.
- Reset the chain brake back into the RUN position by grasping the top of the chain brake lever/hand guard and pulling toward the front handle.

**⚠ WARNING**

If the chain brake do not stop the chain immediately, or if the chain brake will not stay in the run position without assistance, take the saw to an authorized service center for repair prior to use.

**USING THE CHAIN SAW**

Always be sure of your footing and hold the chain saw firmly with both hands while the motor is running.

**BASIC FELLING, LIMBING, AND CROSS-CUTTING TECHNIQUES** See figure 9**FELLING A TREE**

When bucking and felling operations are being performed by two or more persons at the same time, the felling operation should be separated from the bucking operation by a distance of at least twice the height of the tree being felled. Trees should not be felled in a manner that would endanger any person, strike any utility line or cause any property damage. If the tree does make contact with any utility line, the utility company should be notified immediately.

The chain saw operator should keep on the uphill side of the terrain as the tree is likely to roll or slide downhill after it is felled.

An escape path should be planned and cleared as necessary before cuts are started. The escape path should extend back and diagonally to the rear of the expected line of fall.

Before felling is started, consider the natural lean of the tree, the location of larger branches and the wind direction to judge which way the tree will fall.

Remove dirt, stones, loose bark, nails, and staples from the tree.

**NOTCHING UNDERCUT (A NOTCH CUT IN A TREE TO DIRECT THE FALL)** See Figure 10

Make the notch 1/3 in diameter of the tree, perpendicular to the direction of falls. Make the lower horizontal notching cut first, this will help to avoid pinching of either the saw chain or the guide bar when the second notch is being made.

**FELLING BACK CUT (THE FINAL CUT IN A TREE FELLING OPERATION, MADE ON THE OPPOSITE SIDE OF THE TREE FROM THE NOTCHING UNDERCUT)**

See Figure 10

Make the felling back cut at least 50mm higher than the horizontal notching cut. Keep the felling back cut parallel to the horizontal notching cut. Make the felling back cut so as to leave enough wood to act as a hinge. The hinge wood keeps the tree from twisting and falling in the wrong direction. Do not cut through the hinge. As the felling cut gets close to the hinge, the tree should begin to fall. If there is any chance that the tree may not fall in the desired direction or it may rock back and bind the saw chain, stop cutting before the felling back cut is complete and use wedges of wood, plastic or aluminium to open the cut and drop the tree along the desired line of fall. When the tree begins to fall, remove the chain saw from the cut, stop the motor, put the chain saw down, and then use the retreat path as planned. Be alert of overhead limbs falling and watch your footing.

**LIMBING A TREE** See figure 11

Limbing is removing the branches from a fallen tree. When limbing, leave the larger lower limbs to support the log off the ground. Remove the small limbs in one cut. Branches

## English

under tension should be cut from the bottom up, to avoid binding the chain saw.

**BUCKING A LOG**

See figure 12 - 15

Bucking is cutting a log into lengths. It is important to make sure your footing is firm and your weight is evenly distributed on both feet. When possible, the log should be raised and supported by the use of limbs, logs or chocks.

Follow the simple direction for easy cutting:

1. When the log is supported along the entire length, it is cut from the top (over buck).
2. When the log is supported on one end, cut 1/3 of the diameter from the underside (under buck). Then make the finished cut by over bucking to meet the first cut.
3. When the log is supported on both ends, cut 1/3 of that diameter from the top (over buck). Then make the finished cut by under bucking the lower 2/3 to meet the first cut.
4. When bucking on a slope, always stand on the uphill side of the log. When cutting through, to maintain complete control, release the cutting pressure near the end of the cut without relaxing your grip on the chain saw handles.

Do not let the chain contact the ground. After completing the cut, wait for the saw chain to stop before you move the chain saw. Always stop the motor before moving from tree to tree.

**MAINTENANCE****⚠ WARNING**

Always remove the battery pack from the machine before checking the chain tension or making adjustments to the chain. Wear protective gloves while touching the chain, bar or areas around the chain.

**ADJUSTING THE CHAIN TENSION**

See figure 2

- Un-tighten the sprocket cover tighten knob (item 15) slightly by turning it counterclockwise.
- To increase the chain tension, turn the chain tensioner adjustment knob (item 13) clockwise and check the chain tension frequently. To reduce the chain tension, turn the chain tensioner adjustment knob (item 13) counterclockwise and check the chain tension frequently.
- The chain tension is correct when the gap between the cutter in the chain and the bar is between 3mm-4mm. Pull the chain in the middle of the lower side of the bar downwards (away from the bar) and measure the

distance between the bar and the chain cutters.

- Tighten the sprocket cover tighten knob (item 15) by turning it clockwise.

**REPLACING THE BAR AND CHAIN**

See Figure 2, 3, 5, 7

- Put the saw down on a flat and even surface to make adjustments to the chain.
- Make sure that you have the correct replacement bar and chain as advised earlier in the specification section of this manual.
- Unscrew the sprocket cover tighten knob (item 15) by turning it counterclockwise until the sprocket cover (item 14) comes loose.
- Remove the sprocket cover. Remove the bar and saw chain from unit.
- To replace the bar with the new one, unscrew the nut of the safety tip, mount the safety tip on to the new bar and tighten the nut.
- Put the new chain in the correct direction as shown in figure 7 onto the bar and make sure that the drive links are aligned in the bar groove (figure 5).
- Attach the bar to the chain saw and loop the chain around the drive sprocket as shown in figure 3.
- Replace the sprocket cover (item 14), tighten sprocket cover and tighten knob (item 15).
- Follow the steps the section "ADJUSTING THE CHAIN TENSION" earlier in this manual.

**ADDING CHAIN & BAR LUBRICANT**

- Unscrew and remove the cap (item 6) from the oil tank.
- Pour the oil into the oil tank and monitor the oil level gauge (item 7). Ensure that no dirt enters the oil tank while filling the oil in.
- Put the oil cap back on and tighten it up.
- One full oil tank will enable you to use the saw for 20-40 min.

**TRANSPORTING THE CHAIN SAW**

Before transporting the chain saw, always remove the battery pack from the chain saw and slide the chain cover over the bar and chain. If several cuts are to be performed with the chain saw, the saw must be switch off between cuts.

**GUIDE BAR COVER**

See figure 1

The chain cover must be clipped onto the chain and bar as soon as the sawing work has been completed and whenever the machine has to be transported.

English

**SHARPENING THE SAW CHAIN**

See figure 16 - 21

When the chain penetrates into wood with difficulty, it needs sharpening as follows:

- Put the chain under tension.
- Fasten the bar in a vice so that the chain can slide.
- Fasten the file to the file holder and place it on cutter at 35° angle.
- File with forward strokes only until all the worn out parts of the cutting edge are taken away.
- Count the number of strokes given to the cutter as a reference and file away with the same number of strokes on all other cutters.
- If the depth gauge protrudes from the template after sharpening a few times, reset its level. Use a flat file.

Finally, round off the depth gauge.

**NOTE:** It is recommended to have the deep or important sharpening carried out by a service agent who is equipped with electric sharpener.

**GUIDE BAR MAINTENANCE**

- When you have finished working, clean out the groove and the oil passages with a scraping hook.
- Periodically trim the sides of rails using a flat file. If not done in the long run, the feather edges might break away and damage the bar.
- If one rail is higher than the other one, it is necessary to make it even with a flat file then smooth it with a file or fine grain abrasive paper.

**⚠ WARNING**

When servicing, use only identical replacement parts. Use of any other parts may create a hazard or cause product damage.

**⚠ WARNING**

To avoid serious personal injury, always remove the battery pack from the tool when cleaning or performing any maintenance.

**GENERAL MAINTENANCE**

Before each use, inspect the entire product for damaged, missing, or loose parts such as screws, nuts, bolts, caps, etc. Tighten securely all fasteners and caps and do not operate this product until all missing or damaged parts are replaced. Please call Greenworkstools Customer Service for assistance.

Avoid using solvents when cleaning plastic parts. Most plastics are susceptible to damage from various types of commercial solvents and may be damaged by their use. Use clean cloths to remove dirt, dust, oil, grease, etc.

**⚠ WARNING**

Do not at any time let brake liquids, gasoline, petroleum-based products, penetrating oils, etc., come in contact with plastic parts. Chemicals can damage, weaken or destroy plastic which may result in serious personal injury.

Only the parts shown on the parts list are intended to be repaired or replaced by the customer. All other parts should be replaced at an authorised service centre.

**STORAGE**

**STORING THE PRODUCT**

- Remove the battery pack from the unit before storing.
- Clean all foreign material from the unit.
- Store it in a place that is inaccessible to children.
- Keep away from corrosive agents such as garden chemicals and de-icing salts.
- Store and charge your batteries in a cool area. Temperatures above or below normal room temperature will shorten battery pack life.
- Never store batteries in a discharged condition. Store battery packs in a 30%-50% charged condition.
- Store the battery pack where the temperature is below 27 FIC and away from moisture.
- All batteries gradually lose their charge. The higher the temperature, the quicker they lose their charge. If you store your unit for long periods of time without using it, charge the pack as normal every six months of storage. This practice will prolong battery pack life.

**DISPOSAL**

Power tools and accessories contain large amount of valuable resources and plastics that can be recycled. Waste electrical products should not be disposed of together with household waste. Please recycle where facilities exist. Check with your local authority or retailer for recycling advice.

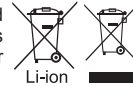

The battery contains material which is hazardous to you and the environment. It must be removed and disposed of separately at a facility that accepts lithium-ion batteries. Li-ion battery. This product has been marked with a symbol relating to separate collection for all battery packs and battery pack. It will then be recycled or dismantled in order to reduce the impact on the environment. Battery packs can be hazardous for the environment and for human health.

**TROUBLESHOOTING**

PROBLEM	POSSIBLE CAUSE	REMEDY
Bar and chain running hot and smoking.	Check chain tension for overtightened condition Bar lube reservoir empty.	Tension chain. Refer to <b>Chain Tension</b> earlier in this manual. Check bar lube reservoir.
Motor runs, but chain is not rotating.	Chain tension too tight. Check guide bar and chain assembly. Check guide bar and chain for damage.	Retention chain. Refer to <b>Chain Tension</b> earlier in this manual. Refer to <b>Replacing the Bar and Chain</b> earlier in this manual. Inspect guide bar and chain

## Deutsch

Ihr Gerät wurde von Greenworkstools mit höchsten Ansprüchen an Zuverlässigkeit, und Benutzerfreundlichkeit Benutzersicherheit entwickelt und hergestellt. Bei sorgsamer Pflege werden Sie in vielen Jahren andauernden robusten und störungsfreien Betrieb erhalten.

Vielen Dank, dass Sie sich für ein Greenworkstools Produkt entschieden haben!

À utiliser uniquement avec des batteries 40V 4Ah (146 Wh).

## ALLGEMEINE SICHERHEITSWARNUNGEN FÜR ELEKTROWERKZEUGE

## ⚠ WARNUNG

Lesen Sie alle Sicherheitshinweise und Anweisungen. Versäumnisse bei der Einhaltung der Sicherheitshinweise und Anweisungen können elektrischen Schlag, Brand und/oder schwere Verletzungen verursachen.

## VORGEGEHENE VERWENDUNG

Diese Kettensäge wurde zum Sägen von Zweigen, Ästen, Stämmen und Balken mit einem Durchmesser, der durch die Schnittlänge der Führungsschiene bestimmt wird, entwickelt. Sie darf ausschließlich zum Schneiden von Holz verwendet werden. Sie darf ausschließlich von Erwachsenen und nur im Freien verwendet werden.

Verwenden Sie die Kettensäge nicht für andere, als die oben aufgeführten Zwecke!

Dieses Produkt darf nicht im Rahmen professioneller Baumarbeiten eingesetzt werden. Das Werkzeug darf nicht von Kindern oder Personen, die nicht die erforderliche persönliche Schutzausrüstung und -kleidung tragen, verwendet werden.

## ŠALUTINIAI PAVOJAI:

Net tuo atveju, jei įrankis naudojamas pagal jo paskirtį, visada yra šalutinis pavojus, nuo kurio apsisaugoti neįmanoma. Pagal įrankio tipą ir konstrukciją galimi šie pavojai:

- Prilietimas prie atvirų pjūklo grandinės dantukų (įsijovimo pavojus);
- Prieiga prie besisukančios pjūklo grandinės (įsijovimo pavojus);
- Nenumatytas, staigus kreipiamosios pjovimo juostos judėjimas ((įsijovimo pavojus);
- Grandininio pjūklo detalių atsiskyrimas ir sviedimas (įsijovimo / įsmigimo pavojus);
- Pjaunamo ruošinio dalių sviedimas;
- Smulkių ruošinio dulkių įkvėpimas
- Odos prisilietimas prie tepalo;

- Klausos praradimas, jei darbo metu nedėvimos būtinos klausos apsaugos priemonės.

**Bewahren Sie alle Sicherheitshinweise und Anweisungen für die Zukunft auf.**

Der in den Sicherheitshinweisen verwendete Begriff „Elektrowerkzeug“ bezieht sich auf netzbetriebene Elektrowerkzeuge (mit Netzkabel) und auf akkubetriebene Elektrowerkzeuge (ohne Netzkabel).

## ARBEITSPLATZSICHERHEIT

- Halten Sie Ihren Arbeitsbereich sauber und gut beleuchtet. Unordnung oder unbeleuchtete Arbeitsbereiche können zu Unfällen führen.
- Arbeiten Sie mit dem Elektrowerkzeug nicht in explosionsgefährdeter Umgebung, in der sich brennbare Flüssigkeiten, Gase oder Stäube befinden. Elektrowerkzeuge erzeugen Funken, die den Staub oder die Dämpfe entzünden können.
- Halten Sie Kinder und andere Personen während der Benutzung des Elektrowerkzeugs fern. Bei Ablenkung können Sie die Kontrolle über das Gerät verlieren.

## ELEKTRISCHE SICHERHEIT

- Vermeiden Sie Körperkontakt mit geerdeten Oberflächen, wie von Rohren, Heizungen, Herden und Kühlschränken. Es besteht ein erhöhtes Risiko durch elektrischen Schlag, wenn Ihr Körper geerdet ist.
- Halten Sie Elektrowerkzeuge von Regen oder Nässe fern. Das Eindringen von Wasser in ein Elektrowerkzeug erhöht das Risiko eines elektrischen Schlages.

## SICHERHEIT VON PERSONEN

- Seien Sie aufmerksam, achten Sie darauf, was Sie tun, und gehen Sie mit Vernunft an die Arbeit mit einem Elektrowerkzeug. Benutzen Sie kein Elektrowerkzeug, wenn Sie müde sind oder unter dem Einfluss von Drogen, Alkohol oder Medikamenten stehen. Ein Moment der Unachtsamkeit beim Gebrauch des Elektrowerkzeuges kann zu ernsthaften Verletzungen führen.
- Tragen Sie persönliche Schutzausrüstung und immer eine Schutzbrille. Das Tragen persönlicher Schutzausrüstung, wie Staubmaske, rutschfeste Sicherheitsschuhe, Schutzhelm oder Gehörschutz, je nach Art und Einsatz des Elektrowerkzeuges, verringert das Risiko von Verletzungen.
- Vermeiden Sie eine unbeabsichtigte Inbetriebnahme. Vergewissern Sie sich, dass das Elektrowerkzeug ausgeschaltet ist, bevor Sie es an die Stromversorgung und/oder den Akku anschließen, es aufnehmen oder tragen. Wenn Sie beim Tragen des Elektrowerkzeuges den Finger am Schalter haben oder das Gerät eingeschaltet an die



- Stromversorgung anschließen, kann dies zu Unfällen führen.
- **Vermeiden Sie eine unbeabsichtigte Inbetriebnahme. Vergewissern Sie sich, dass das Elektrowerkzeug ausgeschaltet ist, bevor Sie es an die Stromversorgung und/oder den Akku anschließen, es aufnehmen oder tragen.** Wenn Sie beim Tragen des Elektrowerkzeuges den Finger am Schalter haben oder das Gerät eingeschaltet an die Stromversorgung anschließen, kann dies zu Unfällen führen.
  - **Entfernen Sie Einstellwerkzeuge oder Schraubenschlüssel, bevor Sie das Elektrowerkzeug einschalten.** Ein Werkzeug oder Schlüssel, der sich in einem drehenden Geräteteil befindet, kann zu Verletzungen führen.
  - **Vermeiden Sie eine abnormale Körperhaltung. Sorgen Sie für einen sicheren Stand und halten Sie jederzeit das Gleichgewicht.** Dadurch können Sie das Elektrowerkzeug in unerwarteten Situationen besser kontrollieren.
  - **Tragen Sie geeignete Kleidung. Tragen Sie keine weite Kleidung oder Schmuck. Halten Sie Haare, Kleidung und Handschuhe fern von sich bewegenden Teilen.** Lockere Kleidung, Schmuck oder lange Haare können von sich bewegenden Teilen erfasst werden.
  - **Wenn Staubabsaug- und -auffangeinrichtungen montiert werden können, vergewissern Sie sich, dass diese angeschlossen sind und richtig verwendet werden.** Verwendung einer Staubabsaugung kann Gefährdungen durch Staub verringern.
- Sorgfältiger Umgang mit und Gebrauch von Elektrowerkzeugen**
- **Überlasten Sie das Gerät nicht. Verwenden Sie für Ihre Arbeit das dafür bestimmte Elektrowerkzeug.** Mit dem passenden Elektrowerkzeug arbeiten Sie besser und sicherer im angegebenen Leistungsbereich.
  - **Benutzen Sie kein Elektrowerkzeug, dessen Schalter defekt ist.** Ein Elektrowerkzeug, das sich nicht mehr ein- oder ausschalten lässt, ist gefährlich und muss repariert werden.
  - **Ziehen Sie den Stecker aus der Steckdose und/oder entfernen Sie den Akku, bevor Sie Geräteeinstellungen vornehmen, Zubehörteile wechseln oder das Gerät weglegen.** Diese Vorsichtsmaßnahme verhindert den unbeabsichtigten Start des Elektrowerkzeuges.
  - **Bewahren Sie unbenutzte Elektrowerkzeuge außerhalb der Reichweite von Kindern auf. Lassen Sie Personen das Gerät nicht benutzen, die mit diesem nicht vertraut sind oder diese Anweisungen nicht gelesen haben.** Elektrowerkzeuge sind

- gefährlich, wenn Sie von unerfahrenen Personen benutzt werden.
- **Pflegen Sie Elektrowerkzeuge mit Sorgfalt. Kontrollieren Sie, ob bewegliche Teile einwandfrei funktionieren und nicht klemmen, ob Teile gebrochen oder so beschädigt sind, dass die Funktion des Elektrowerkzeuges beeinträchtigt ist. Lassen Sie beschädigte Teile vor dem Einsatz des Gerätes reparieren.** Viele Unfälle haben ihre Ursache in schlecht gewarteten Elektrowerkzeugen.
  - **Halten Sie Schneidwerkzeuge scharf und sauber.** Sorgfältig gepflegte Schneidwerkzeuge mit scharfen Schneidkanten verklemmen sich weniger und sind leichter zu führen.
  - **Verwenden Sie Elektrowerkzeug, Zubehör, Einsatzwerkzeuge usw. entsprechend diesen Anweisungen. Berücksichtigen Sie dabei die Arbeitsbedingungen und die auszuführende Tätigkeit.** Der Gebrauch von Elektrowerkzeugen für andere als die vorgesehenen Anwendungen kann zu gefährlichen Situationen führen.

#### BENUTZUNG DES AKKUBETRIEBENEN WERKZEUGS UND PFLEGE

- Vergewissern Sie sich vor dem Einlegen des Akkus, dass der Schalter entweder auf „Aus“ steht oder gesperrt ist. Das Einsetzen eines Akkus in ein eingeschaltetes Gerät kann zu Unfällen führen.
- Laden Sie den Akku Ihres Geräts nur mit einem vom Hersteller angegebenen Ladegerät auf. Ein für einen bestimmten Akku-Typ geeignetes Ladegerät kann einen Brand verursachen, wenn es mit einem anderen Akku-Typ verwendet wird.
- Für jedes Akku-Gerät muss ein spezifischer Akku-Typ verwendet werden. Die Verwendung eines anderen Akkus kann zu einem Brand führen.
- Halten Sie einen nicht verwendeten Akku von metallischen Objekten fern, wie beispielsweise Büroklammern, Münzen, Schlüsseln, Schrauben, Nägeln oder allen anderen Objekten, die zu einer Verbindung der Kontakte führen können, denn dies kann Verbrennungen oder Brände auslösen. Der Kurzschluss der Kontakte des Akkus kann zu Verbrennungen oder Bränden führen.
- Vermeiden Sie jeden Kontakt mit der Akkuflüssigkeit, die in Folge einer unsachgemäßen Verwendung ausläuft. Wenn Akkuflüssigkeit verspritzt wurde, muss der betroffene Bereich mit klarem Wasser abgespült werden. Suchen Sie einen Arzt auf, wenn Flüssigkeit in die Augen geraten ist. Verspritzte Akkuflüssigkeit kann zu Reizungen oder Verbrennungen führen.

#### SERVICE

- **Lassen Sie Ihr Elektrowerkzeug nur von**



FR EN **DE** ES IT PT NL SV DA NO FI HU CS RU RO PL SL HR ET LT LV SK BG

## Deutsch

**qualifiziertem Fachpersonal und nur mit Original-Ersatzteilen reparieren.** Damit wird sichergestellt, dass die Sicherheit des Elektrowerkzeuges erhalten bleibt

Die Wartung setzt höchste Sorgfalt und eine gute Kenntnis des Geräts voraus: sie muss durch einen qualifizierten Techniker ausgeführt werden. Wir empfehlen Ihnen, Ihr Gerät zur Ausführung von Reparaturen zum nächstgelegenen autorisierten Kundendienstzentrum zu bringen. Bei einem Austausch von Teilen dürfen nur Originalersatzteile verwendet werden.

### SICHERHEITSHINWEISE FÜR KETTENSÄGEN

- Halten Sie das strombetriebene Werkzeug nur an den isolierten Griffflächen, da die Kettensäge auf verdeckte Kabel treffen könnte. Kettensägen, die in Kontakt mit Kabeln geraten, die unter Strom stehen, könnten selbst unter Strom geraten, so dass der Benutzer einen Stromschlag erleidet.
- Halten Sie beim Betrieb der Kettensäge Körperteile von der Kettensäge fern! Achten Sie vor dem Starten der Kettensäge darauf, dass diese nichts berührt! Ein kurzer Moment der Unachtsamkeit bei der Arbeit mit der Kettensäge kann dazu führen, dass Ihre Kleidung oder Teile Ihres Körpers sich in der Kettensäge verfangen.
- Halten Sie das Gerät immer mit der rechten Hand am hinteren Griff und mit der linken Hand am Vordergriff. Ein Halten der Kettensäge in umgekehrter Weise erhöht das Risiko einer Verletzung und sollte nicht erfolgen.
- Tragen Sie eine Sicherheitsbrille und Gehörschutz. Es wird das Tragen weiterer Schutzausstattung für Kopf, Hände, Beine und Füße empfohlen. Hinreichende Schutzkleidung verringert das Verletzungsrisiko durch umherfliegende Teile oder unbeabsichtigten Kontakt mit der Kettensäge.
- Arbeiten Sie mit der Kettensäge nicht in einem Baum! Der Betrieb einer Kettensäge während man sich auf einem Baum befindet kann zu Verletzungen führen.
- Achten Sie immer auf einen festen Stand und arbeiten Sie mit der Kettensäge nur, während Sie auf einer festen, sicheren und ebenen Oberfläche stehen. Rutschige oder unsichere Oberflächen, wie Leitern zum Beispiel, können zu einem Gleichgewichtsverlust oder einem Verlust der Kontrolle über die Kettensäge führen.
- Seien Sie beim Sägen eines Asts, der unter Spannung steht, auf der Hut vor dem Zurückschnellen! Wenn die Spannung in den Holzfasern gelöst wird, kann der unter Spannung

stehende Ast dem Anwender entgegen schlagen und/oder zu einem Verlust der Kontrolle über die Kettensäge führen.

- **Schneiden Sie Buschwerk und junge Bäume mit äußerster Vorsicht!** Das dünne Material kann von der Kettensäge erfasst und gegen Sie geschleudert werden, oder Sie aus dem Gleichgewicht bringen.
- **Tragen Sie die Kettensäge am Vordergriff und halten Sie sie dabei von ihrem Körper fern. Die Kettensäge muss ausgeschaltet sein. Schieben Sie bei Transport oder Lagerung immer die Abdeckung über die Führungsschiene.** Ordnungsgemäßer Umgang mit der Kettensäge reduziert die Wahrscheinlichkeit eines unbeabsichtigten Kontakts mit der sich in Bewegung befindlichen Sägekette.
- **Befolgen Sie die Anweisungen zum Ölen, dem Spannen der Kette und dem Austausch von Zubehörteilen.** Nicht ordnungsgemäß gespannte oder geölte Ketten können kaputt gehen und es besteht die erhöhte Gefahr eines Rückschlags.
- **Halten Sie die Griffe trocken, sauber und frei von Öl und Schmierstoffen.** Schmierige, verölte Griffe sind rutschig, was zu einem Kontrollverlust führen kann.
- **Schneiden Sie ausschließlich Holz! Verwenden Sie die Kettensäge nicht für Zwecke, für die sie nicht vorgesehen ist! Zum Beispiel: Verwenden Sie die Kettensäge nicht zum Schneiden von Plastik, Mauerwerk oder nicht-hölzernen Baumaterialien.** Der Einsatz der Kettensäge für Arbeiten, für die sie nicht vorgesehen ist, kann zu gefährlichen Situationen führen.

### GRÜNDE FÜR EINEN RÜCKSCHLAG UND WIE MAN EINEN RÜCKSCHLAG VERMEIDET:

Ein Rückschlag kann auftreten, wenn die Nase bzw. Spitze der Führungsschiene ein Objekt berührt, oder das Holz nach innen gedrückt wird und die Sägekette so im Schnitt eingeklemmt wird.

Ein Kontakt mit der Spitze kann in manchen Fällen zu einer plötzlichen, entgegengesetzten Reaktion führen, wobei die Führungsschiene hoch und zurück gegen den Benutzer geschlagen wird.

Ein Einklemmen der Sägekette entlang der Oberseite der Führungsschiene kann möglicherweise bewirken, dass die Führungsschiene schnell zurück gegen den Benutzer gedrückt wird.

Beide Vorkommnisse können dazu führen, dass Sie die Kontrolle über die Säge verlieren, was wiederum zu schweren Verletzungen führen kann. Verlassen Sie sich nicht ausschließlich auf die in Ihre Säge eingebauten



Sicherheitsvorrichtungen! Als Benutzer einer Kettensäge sollten Sie verschiedene Maßnahmen ergreifen, um Ihre Sägearbeiten unfall- bzw. verletzungsfrei zu halten.

Ein Rückschlag ist die Folge einer falschen Verwendung des Werkzeugs und/oder einer falschen Arbeitsweise bzw. falschen Arbeitsbedingungen und kann durch Ergreifen der folgenden Vorsichtsmaßnahmen vermieden werden:

- **Achten Sie jederzeit auf einen festen Griff bei dem Daumen und Finger die Griffe der Kettensäge umfassen und halten sie beide Hände an der Säge. Halten Sie Körper und Arm so, dass es ihnen möglich ist, den Kräften eines Rückschlags zu widerstehen.** Die Kräfte eines Rückschlags können durch den Benutzer unter Kontrolle gehalten werden, wenn die richtigen Vorsichtsmaßnahmen ergriffen werden. Lassen Sie die Kettensäge nicht los!
- **Überstrecken Sie sich nicht und sägen Sie nicht höher als Schulterhöhe.** Das hilft, unbeabsichtigten Kontakt mit der Spitze zu vermeiden und ermöglicht eine bessere Kontrolle der Kettensäge in unerwarteten Situationen.
- **Verwenden Sie ausschließlich die durch den Hersteller vorgeschriebenen Ersatzschiene und -ketten.** Falsche Ersatzschiene und -ketten können Kettenbruch und/oder Rückschlag verursachen.
- **Befolgen Sie die Anweisungen des Herstellers zum Schärfen und zur Pflege der Sägekette.** Eine Verringerung der Höhe der Tiefenlehre kann zu verstärktem Rückschlag führen.

#### WEITERE WARNHINWEISE

- Vibrationen von mit der Hand gehaltenen Werkzeugen können bei einigen Personen zu einem Zustand, der Raynaud Syndrom genannt wird, führen. Symptome sind u.a. Kribbeln, Taubheitsgefühl und episodische Weißfärbung der Finger und treten normalerweise bei Kälte auf. Man geht davon aus, dass ererbte Faktoren, Kälte und Feuchtigkeit, Essgewohnheiten, Rauchen und Arbeitsweise zur Entwicklung dieser Symptome beitragen. Der Anwender kann Maßnahmen ergreifen, um die Auswirkungen der Vibrationen möglicherweise zu verringern:
  - Halten Sie den Körper bei Kälte warm. Tragen Sie beim Betrieb des Geräts Handschuhe, um Hände und Handgelenke warm zu halten. Berichten zu Folge ist kaltes Wetter ein wesentlicher Faktor, der zum Raynaud Syndrom beiträgt.
  - Betätigen Sie sich nach jedem Einsatz körperlich, um den Blutkreislauf zu steigern.
  - Machen Sie regelmäßig Pausen. Beschränken Sie die Beanspruchung pro Tag.

Sollten bei Ihnen Symptome dieses Zustands auftreten,

stellen Sie unverzüglich den Betrieb ein und suchen Sie in Hinsicht auf die Symptome einen Arzt auf.







- Die empfohlene Schnittkapazität dieser Kettensäge beträgt bis zu 153 mm (6 in.); dies dient einer erhöhten Sicherheit und verlängert die Lebensdauer des Werkzeugs. Das Schneiden von Stämmen mit einem größeren Durchmesser führt zu einer verstärkten Abnutzung Ihres Werkzeugs. Es können Stämme mit einem maximalen Durchmesser von bis zu 229 mm (9 in.) geschnitten werden, dies sollte allerdings nur gelegentlich und mit Vorsicht erfolgen.
- Der integrierte Stoßbügel mit Ablängdornen ist dafür vorgesehen, das Schneiden zu unterstützen. Wenn dieser während des Schneidens gegen den Stamm gedrückt wird, bietet er einen stabileren Lagerpunkt.
- La capacité de coupe recommandée de cette tronçonneuse est de 153mm (6") au maximum afin de prolonger la vie de l'outil et de permettre une utilisation plus sûre. La coupe de bûches d'un diamètre supérieur à celui-ci entraînera une usure prématurée de votre outil. Des bûches d'un diamètre maximal supérieur à 229mm (9") peuvent être coupées, mais cela doit être fait de façon exceptionnelle et avec précaution.
- Jede Kettensäge ist potenziell lebensgefährlich, wenn sie nicht sachgemäß eingesetzt wird! Es wird mit Nachdruck empfohlen, dass Sie an einer professionellen Schulung über die Sicherheit und die Benutzung dieses Werkzeugs teilnehmen.

BEWAHREN SIE DIESE ANWEISUNGEN AUF. LESEN SIE REGELMÄSSIG DARIN NACH UND ERKLÄREN SIE SIE JEDER PERSON, DIE DIESES GERÄT EVENTUELL BENUTZEN WILL. WENN SIE DIESES GERÄT VERLEIHEN, GEBEN SIE AUCH DIESE BEDIENUNGSANLEITUNG MIT.



**Deutsch**

**SYMBOLE**

Einige der folgenden Symbole können mit diesem Werkzeug verwendet werden. Bitte prägen Sie sich die Symbole und ihre Bedeutung für einen sicheren Betrieb dieses Produkts ein.

SYMBOLE	BEZEICHNUNG/ERLÄUTERUNG
V	Elektrische Spannung
W	Watt - Leistung
---	Gleichstrom - Art bzw. Merkmal von Strom
	Sicherheitsvorkehrungen, die sich auf ihre Sicherheit auswirken.
	Die Bedienungsanleitung lesen. Alle Informationen sorgfältig durchlesen, um zufriedenen und sicheren Gebrauch zu gewährleisten.
	Tragen Sie bei der Verwendung dieses Geräts eine Schutzbrille und einen Gehörschutz.
	Nicht Regen aussetzen oder an feuchten Orten einsetzen.
	Der garantierte Schallenergiepegel beträgt 99dB.
	Mit beiden Händen halten.
	Achten Sie auf Rückschlag

Die folgenden Signalwörter und -bedeutungen sollen den mit diesem Produkt verbundenen Risikograd veranschaulichen.

SYMBOL	SIGNAL	ERKLÄRUNG
	<b>GEFAHR</b>	Bezeichnet eine unmittelbare Gefahrensituation, die, falls sie nicht vermieden wird, zum Tode oder schweren Verletzungen führen kann.
	<b>WARNUNG</b>	Bezeichnet eine mögliche Gefahrensituation, die, falls sie nicht vermieden wird, zum Tode oder schweren Verletzungen führen kann.
	<b>ACHTUNG</b>	Bezeichnet eine mögliche Gefahrensituation, die, falls sie nicht vermieden wird, zu kleineren und mittleren Verletzungen führen kann.
	<b>ACHTUNG</b>	(ohne Sicherheitswarnsymbol) Bezeichnet eine Situation, die zu Sachschaden führen kann.

## Deutsch

## TECHNISCHE DATEN

Nennspannung	40V DC
Nennleistung Leerlaufdrehzahl	11.2 m/s
Länge der Führungsschiene	400 mm
Kettenstop	< 0.12 s
Kettenöltankkapazität	180 ml
Gewicht (einschl. Akku)	5.4 kg
Emissionsschalldruckpegel LpA (EN ISO 11201, 2006/42/EC)	89.8 dB(A)
Unsicherheit KpA	3 dB(A)
Schallenergiepegel LWA (EN 3744, 2006/42/EC)	96.9 dB(A)
Garantierter Schalleistungspegel LWA(G) (EN 3744, 2000/14/EC)	99 dB(A)
Vibrationsgesamtwert ah	3.7m/s <sup>2</sup> , 4.2m/s <sup>2</sup>
Unsicherheit K	1.5 m/s <sup>2</sup>
Akku	29727
Ladegerät	29417 / 29447

Anmerkungen zu den technischen Daten:

- Der angegebene Vibrationswert wurde durch eine Standard-Testmethode ermittelt und kann dazu verwendet werden, ein Werkzeug mit einem anderen zu vergleichen.
- Der angegebene Vibrationswert kann für eine Voraburteilung der Exponierung herangezogen werden.

## ⚠ WARNUNG

Die tatsächlichen Vibrationswerte beim Einsatz des Werkzeugs können von den oben angegebenen Werten abweichen und hängen von der Art des Werkzeuggebrauchs ab.

Die Identifizierung der zum Schutz des Anwenders erforderlichen Schutzmaßnahmen basiert auf einer Schätzung der Exponierung unter tatsächlichen Einsatzbedingungen (unter Berücksichtigung aller Bestandteile des Betriebszyklus, wie die Zeiten zu denen das Werkzeug ausgeschaltet ist, und zu denen es sich zusätzlich zu den Auslösezeitpunkten im Leerlauf befindet).

## INFORMATIONEN ZU KETTE &amp; SCHIENE

## 20077

Herstellung	Kettensäge	Führungsschiene
Oregon	90PX056X	164MLEA041

Die Oregon Kette muss an einer Oregon Schiene angebracht werden

## BESCHREIBUNG

1. Abdeckung Führungsschiene
2. Schutzvorrichtung für den Vordergriff / Kettenbremse
3. Vorderer Griff
4. Knopf zum Entriegeln der Sicherheitssperre
5. Auslöser
6. Öltankdeckel
7. Ölmesstab
8. Ablängdornen
9. Kettensäge
10. Führungsschiene
11. Sicherheitshinweis
12. hinterer Griff
13. Kettenspannknopf
14. Zahnkranzabdeckung
15. Knopf zum Festziehen der Zahnkranzabdeckung
16. Schraube für Kettenspannung
17. Zahnkranz

18. Führungsschiene
19. Ölauslass
20. Schienennut
21. Kettenantriebsglieder
22. Schneider
23. Fällrichtung
24. Gefahrenzone
25. Fluchtroute
26. Fallrichtung
27. Fallkerb
28. Fällschnitt
29. Bruchleiste
30. Entasten
31. Arbeiten Sie oberhalb des Bodens - stützende Äste belassen bis der Stamm geschnitten ist.
32. Baumstamm über die gesamte Länge gestützt
33. Von oben schneiden (Oberschnitt); nicht in den Boden zu schneiden
34. Baumstamm an einem Ende gestützt.
35. Unterschnitt
36. Oberschnitt
37. Baumstamm an beiden Enden gestützt.
38. Einen Baumstamm ablängen
39. Stellen Sie sich beim Sägen auf die höher gelegene Seite, da der Stamm ins Rollen geraten könnte.
40. Akku
41. Knopf der Akkulasche
42. Ladegerät
43. Kabel des Ladegeräts
44. Ein-/Ausschalter

#### ZUSAMMENBAU

Diese Kettensäge muss nicht zusammengebaut werden. Der Benutzer sollte allerdings wissen, wie die Führungsschiene und die Sägekette montiert werden. Überprüfen Sie bitte weiterhin vor jedem Einsatz die Kettenspannung und füllen Sie Öl, wie weiter unten in dieser Anleitung beschrieben, nach.

#### Montage der Führungsschiene und der Sägekette (Abb. 2 - 7)

Stellen Sie sicher, dass der Akku aus dem Gerät entfernt wurde. Tragen Sie Schutzhandschuhe.

- Lösen Sie den Knopf zum Festziehen der Zahnkranzabdeckung (gegenstand 15) und nehmen Sie die Zahnkranzabdeckung ab.
- Die Sägekette sollte auf die Richtung der Kettenrotation ausgerichtet sein. Drehen Sie die Schlinge um, falls sie nach hinten gerichtet sein sollte.
- Setzen Sie die Kettenglieder in die Schienennut.
- Positionieren Sie die Kette so, dass sich auf der Rückseite der Schiene eine Schlinge befindet.
- Halten Sie die Kette in ihrer Position auf der Schiene fest und führen Sie die Schlinge um den Zahnkranz.

Achten Sie dabei darauf, dass sie richtig sitzt. Vergewissern Sie sich, dass die Schraube für die Kettenspannung (gegenstand 16) gut in die Öffnung passt.

- Setzen Sie die Zahnkranzabdeckung wieder auf, drehen Sie den Kettenspannknopf (gegenstand 13) im Uhrzeigersinn bis die Sägekette ordnungsgemäß gespannt ist. Die Führungsschiene muss dann nach oben gedrückt werden; prüfen Sie noch einmal die Kettenspannung; die Kettenspannung darf nicht zu hoch sein!
- Nachdem die Kette gut gespannt ist, ziehen Sie den Knopf (gegenstand 15) wieder fest.

**Bitte beachten:** Die Sägekette hat die richtige Spannung, wenn sie in der Mitte der Schiene um 3mm bis 4mm von der Oberkante der Schiene angehoben werden kann. Wenn Sie die Kettensäge mit einer neuen Sägekette starten, lassen Sie sie zunächst für 2-3 Minuten laufen.

#### ⚠ WARNUNG

Prüfen Sie nach der Einlaufzeit erneut die Kettenspannung und spannen Sie, falls erforderlich, die Kette nach.

#### BETRIEB

**Für vollständige Anweisungen zum Laden lesen Sie bitte die Bedienungsanleitung Ihres Greenworktools Akku- und Ladegerätmodells.**

**Benutzen sie ein Ladegerät das EN 60335-2-29 entspricht.**

**BITTE BEACHTEN:** Entfernen Sie zur Vermeidung schwerer Verletzungen beim Tragen bzw. dem Transport des Werkzeugs immer erst den Akku und halten Sie es nicht in der Nähe des Entriegelungsknopfs fest.

#### VOR JEDER VERWENDUNG DIE KETTENSPIGUNG PRÜFEN (Abb.2)

#### ⚠ WARNUNG

Trennen Sie die Kettensäge immer vom Stromnetz bevor Sie die Kettenspannung prüfen oder Einstellungen an der Kette vornehmen. Tragen Sie beim Berühren von Kette, Schiene oder Bereichen um die Kette herum, Schutzhandschuhe.

- Ziehen Sie die Kette in der Mitte der Schiene an der Unterseite der Schiene von der Schiene weg. Der Abstand zwischen den Schneidern der Kette und der Schiene sollte zwischen 3 mm und 4 mm betragen.
- Falls es nötig sein sollte, die Kettenspannung nachzustellen, lesen Sie bitte den Abschnitt „EINSTELLEN DER KETTENSPIGUNG „ weiter unten in dieser Anleitung.

**EINSETZEN DES AKKUS**

Siehe Abbildung 2.

- Setzen Sie den Akku in die Säge ein. Richten Sie die erhöhten Stege des Akkus auf die Furchen im Akkuanschluss der Säge aus.
- Vergewissern Sie sich, dass die Lasche an der Unterseite des Akkus eingerastet ist, und dass der Akku richtig sitzt; sichern Sie die Kettensäge, bevor Sie mit der Arbeit beginnen.

**ENTNEHMEN DES AKKUS**

Siehe Abbildung 2.

- Lassen Sie zum Ausschalten der Kettensäge den Auslöser los.
- Drücken Sie den Knopf für die Akkulasche an der Unterseite des Akkus und halten Sie ihn gedrückt.
- Nehmen Sie den Akku aus der Kettensäge.

**PRÜFEN DES KETTENÖLS**

Siehe Abbildung 1.

- Prüfen Sie anhand des Ölmesstabs (7) die Menge des Öls in der Kettensäge. Falls der Ölstand niedriger sein sollte, als ein Drittel des Ölmesstabs, befolgen Sie die Schritte im Abschnitt „NACHFÜLLEN VON SCHIENEN & KETTENÖL“ weiter unten in dieser Anleitung.

**⚠ WARNUNG**

Überprüfen Sie vor jedem Einsatz der Säge die Kettenspannung.

**⚠ WARNUNG**

Uwe Verwenden Sie die Säge niemals mit unzureichend geölter Kette, da die Säge dadurch beschädigt werden könnte und es ein Sicherheitsrisiko darstellt. Prüfen Sie vor jedem Einsatz den Ölstand!

**⚠ WARNUNG**

Prüfen Sie vor dem Einstecken des Steckers die Stromspannung und Frequenz des Stromnetzes, um sicher zu gehen, dass diese den technischen Anforderungen der Säge entsprechen.

**⚠ WARNUNG**

Prüfen Sie bevor sie mit der Arbeit beginnen das Stromkabel und das Verlängerungskabel auf Beschädigungen. Verwenden Sie nur Stromkabel und Verlängerungskabel, die sich in einem perfekten Zustand befinden.

Befolgen Sie zur Vermeidung eines Rückschlags bitte die folgenden Sicherheitshinweise:

- Schneiden Sie niemals mit der Spitze der Führungsschiene! Seien Sie vorsichtig, wenn sie an Schnitten weiter arbeiten, an denen sie bereits gearbeitet haben!
- Beginnen Sie mit einem Schnitt erst, wenn die Kettensäge bereits läuft.

- Achten Sie darauf, dass die Sägekette immer gut geschärft ist.
- Schneiden Sie niemals durch mehrere Äste bzw. Stämme auf einmal! Achten Sie beim Schneiden von Ästen darauf, dass Sie mit keinen anderen Ästen in Kontakt geraten.
- Achten Sie beim Querschneiden auf sehr nahe stehende Stämme. Verwenden Sie, sofern möglich, einen Sägebock.

**Halten der Kettensäge (Abb. 8)**

Halten Sie die Kettensäge immer mit der rechten Hand am hinteren Griff und mit der linken Hand am Vordergriff. Halten Sie beide Griffe mit fest umschlossenen Daumen und Fingern fest. Achten Sie darauf, dass ihre linke Hand den vorderen Griff so hält, dass ihr Daumen sich unter ihm befindet.

**Arbeitsbeginn**

- Sie müssen den Akku in das Gerät einsetzen, bevor Sie mit der Arbeit beginnen.
- Drücken Sie den Ein/Aus Schalter (Element 44), dadurch wird der Auslöser aktiviert.
- Starten der Maschine: Drücken Sie zunächst den Knopf zum Entriegeln der Sicherheitssperre (4) und dann den Auslöser (5).

**Arbeit beenden**

Lösen Sie den Auslöser (gegenstand 5), um die Kettensäge anzuhalten.

**BEDIENUNG DER KETTENBREMSE (Abb. 22)**

Überprüfen Sie den Betriebszustand der Kettenbremse vor jedem Einsatz.

- Setzen Sie die Kettenbremse ein, indem Sie mit Ihrer linken Hand den vorderen Griff greifen und dem Handrücken den Hebel der Kettenbremse/Handschutz in Richtung Schiene drücken, während die Kette sich schnell bewegt. Stellen Sie sicher, dass sich beide Hände immer an den Griffen befinden.
- Stellen Sie die Kettenbremse zurück auf die BETRIEB Position, indem Sie die Oberseite des Hebels der Kettenbremse/Handschutzes greifen und in Richtung Griff ziehen.

**⚠ WARNUNG**

Wenn Die Kettenbremse die Kette nicht sofort stoppt, oder die Kettenbremse nicht in der Betriebsposition bleibt, bringen Sie die Säge zu einem autorisierten Kundendienst zur Reparatur vor dem Einsatz.

**Verwendung der Kettensäge**

Achten Sie immer auf einen festen Stand und halten sie die Kettensäge während der Motor läuft fest mit beiden Händen.

**GRUNDSÄTZLICHE FÄLL-, ENTAST- und QUERSCHNEIDE-TECHNIKEN** Siehe Abbildung 2.**Einen Baum fällen**

Wenn Abläng- und Fällvorgänge gleichzeitig von zwei oder mehr Personen durchgeführt werden, sollte der Fällvorgang durch einen Abstand von mindestens der doppelten Höhe des zu fallenden Baums von dem Ablängvorgang getrennt werden. Bäume dürfen nicht auf eine Weise gefällt werden, die eine Gefahr für Personen darstellt, zu einer Berührung mit einer Versorgungsleitung führt oder Sachschaden verursacht. Falls der Baum in Kontakt mit einer Versorgungsleitung geraten sollte, muss



FR EN **DE** ES IT PT NL SV DA NO FI HU CS RU RO PL SL HR ET LT LV SK BG

## Deutsch

unverzüglich das Versorgungsunternehmen verständigt werden.

Der Benutzer der Kettensäge sollte sich im Gelände oberhalb des Baums aufhalten, da es wahrscheinlich ist, dass dieser nach dem Fällen abwärts rollt bzw. rutscht.

Es sollte eine Fluchtroute eingeplant und, sofern erforderlich, vor Beginn der Fällarbeiten freigeräumt werden. Die Fluchtroute sollte hinter der erwarteten Falllinie wie gezeigt diagonal nach hinten führen.

Berücksichtigen Sie, bevor Sie mit dem Fällen beginnen, die natürliche Neigung des Baums, die Lage größerer Äste und die Windrichtung, um einschätzen zu können, wie der Baum fallen wird.

Entfernen sie Schmutz, Steine, lose Rinde, Nägel, Klammern und Draht vom bzw. aus dem Baum.

### Fallkerb (Kerbe, die in den Baum geschnitten wird, um die Fallrichtung zu bestimmen) (Abb. 10)

Führen Sie die Kerbe über 1/3 des Baumdurchmessers senkrecht zur Fallrichtung aus. Führen Sie den unteren waagerechten Kerbschnitt zuerst aus. Dies hilft ein Einklemmen der Sägekette oder der Führungsschiene zu vermeiden, wenn die zweite Kerbe geschnitten wird.

### Fällschnitt (der abschließende Schnitt beim Fällen eines Baumes, der auf der dem Fallkerb gegenüberliegenden Seite des Baumes gemacht wird) (Abb. 10)

Führen Sie den Fällschnitt mindestens 50 mm höher als den waagerechten Fallkerb aus. Führen Sie den Fällschnitt parallel zum waagerechten Fallkerb aus. Führen Sie den Fällschnitt so aus, dass genügend Holz stehen bleibt, um als Bruchleiste zu dienen. Die Bruchleiste hindert den Baum daran, sich zu verdrehen und in die falsche Richtung zu fallen. Schneiden sie nicht durch die Bruchleiste! Wenn der Fällschnitt sich der Bruchleiste nähert, sollte der Baum zu fallen beginnen.

Sollte die Gefahr bestehen, dass der Baum nicht in die gewünschte Richtung fällt, oder zurückschwankt und die Sägekette einklemmt, hören Sie mit dem Schneiden auf, bevor der Fällschnitt vollständig ausgeführt ist, und verwenden Sie Holz-, Plastik- oder Aluminiumkeile, um den Schnitt zu erweitern und den Baum in der gewünschten Fallrichtung fallen zu lassen.

Ziehen Sie, sobald der Baum zu fallen beginnt, die Kettensäge aus dem Schnitt, schalten Sie den Motor aus, setzen sie die Kettensäge ab und folgen Sie dann dem geplanten Rückzugspfad. Achten Sie auf fallende hoch liegende Äste und einen sicheren Halt.

### Entasten eines Baumes (Abb.11)

Entasten ist das Entfernen von Zweigen von einem gefällten Baum.

Belassen Sie beim Entasten größere unten liegende Äste als Stützen, um den Baum über dem Boden zu halten. Entfernen Sie kleinere Äste in einem Schnitt.

Äste, die unter Spannung stehen, sollten von unten nach oben geschnitten werden, um ein Einklemmen der Kettensäge zu vermeiden.

### Ablängen eines Baumstammes (Abb. 12-15)

Ablängen ist das Schneiden eines Baumstammes in Stücke. Es ist wichtig, dass Sie einen festen Stand haben und ihr Gewicht gleichmäßig auf beide Füße verteilt ist. Sofern möglich, sollte der Stamm erhöht liegen und durch Äste, Stämme oder Holzkeile gestützt werden.

Befolgen Sie die folgenden Anweisungen, um sich das Schneiden zu erleichtern:

- Wenn der Stamm über die gesamte Länge gestützt wird, wird er von oben geschnitten (Oberschnitt).
- Wenn der Stamm an einem Ende gestützt wird, schneiden Sie durch ein Drittel des Durchmessers von der Unterseite (Unterschnitt). Führen Sie dann den abschließenden Schnitt als Oberschnitt aus, der auf den ersten Schnitt trifft.
- Wenn der Stamm an beiden Enden gestützt wird, schneiden Sie durch ein Drittel des Durchmessers von oben (Oberschnitt). Führen Sie dann den abschließenden Schnitt als Unterschnitt über die unteren 2/3 aus, der auf den ersten Schnitt trifft.
- Stehen Sie beim Ablängen in Hanglage immer auf der vom Stamm aus höher gelegenen Seite. Um beim Abschluss des Schnitts vollkommen die Kontrolle zu behalten, verringern Sie den Schnittdruck gegen Ende des Schnitts ohne Ihren festen Griff um die Griffe der Kettensäge zu lösen.

Lassen Sie die Kette nicht in Kontakt mit dem Boden geraten. Warten sie nach Beendigung des Schnitts bis die Sägekette angehalten hat bevor sie die Kettensäge bewegen. Schalten Sie immer den Motor aus, bevor Sie sich von Baum zu Baum bewegen.

## WARTUNG UND PFLEGE

### ⚠️ WARNUNG

Entfernen Sie immer erst den Akku aus dem Werkzeug, bevor Sie die Kettenspannung prüfen, oder Einstellungen an der Kette vornehmen. Tragen Sie beim Berühren von Kette, Schiene oder Bereichen um die Kette herum, Schutzhandschuhe.





**EINSTELLEN DER KETTENSPIGUNG (Abb.2)**

- Lösen Sie den Knopf zum Festziehen der Zahnkranzabdeckung (gegenstand 15) ein wenig durch Drehen gegen den Uhrzeigersinn.
- Lösen Sie den Kettenspannungsknopf (50) ein wenig, indem Sie ihn gegen den Uhrzeigersinn drehen.
- Drehen Sie den Ring zum Einstellen der Kettenspannung (13) im Uhrzeigersinn um die Kettenspannung zu erhöhen und überprüfen Sie dabei regelmäßig die Kettenspannung.
- Drehen Sie den Ring zum Einstellen der Kettenspannung (13) gegen den Uhrzeigersinn um die Kettenspannung zu verringern und prüfen Sie dabei regelmäßig die Kettenspannung.
- Die Kettenspannung ist richtig eingestellt, wenn der Abstand zwischen den Schneidern der Kette und der Schiene 3mm bis 4mm beträgt. Am besten zieht man die Kette an der unteren Seite der Schiene in der Mitte nach unten (d.h. von der Schiene weg) und misst dann den Abstand zwischen der Schiene und den Schneidern der Kette.
- Ziehen Sie den Kettenspannungsknopf (50) fest, indem Sie ihn im Uhrzeigersinn drehen.

**AUSTAUSCH VON SCHIENE UND KETTE (Abb. 2, 3, 5, 7)**

- Setzen Sie, um Einstellungen an der Kette vorzunehmen, die Säge auf eine flache und ebene Oberfläche.
- Vergewissern Sie sich, dass Sie über die richtige Schiene und Kette, wie im Abschnitt technische Daten in dieser Anleitung angegeben, verfügen.
- Schrauben Sie den Knopf zum Festziehen der Zahnkranzabdeckung (gegenstand 15) durch Drehen gegen den Uhrzeigersinn los, bis die Zahnkranzabdeckung (gegenstand 14) lose ist.
- Nehmen Sie die Zahnkranzabdeckung ab. Entfernen Sie Schiene und Sägekette von dem Werkzeug.
- Um die Schiene durch eine neue zu ersetzen, schrauben Sie zunächst die Mutter der Sicherheitsspitze los, bringen Sie die Sicherheitsspitze dann an der neuen Schiene an und ziehen Sie die Mutter wieder fest.
- Führen Sie die neue Kette wie in Abbildung 7 gezeigt in der richtigen Richtung auf die Schiene und vergewissern Sie sich, dass die Kettenglieder auf die Schienennut (Abbildung 5) ausgerichtet sind.
- Befestigen Sie die Schiene an der Kettensäge und führen sie die Kette um den Zahnkranz wie in Abbildung 3 gezeigt.
- Setzen Sie die Zahnkranzabdeckung (gegenstand 14) wieder auf, befestigen Sie die Zahnkranzabdeckung und ziehen Sie den Knopf (gegenstand 15) fest.
- Folgen Sie den in dieser Anleitung o.a. Schritten im Abschnitt „EINSTELLEN DER KETTENSPIGUNG „.

**NACHFÜLLEN VON SCHIENEN- & KETTENÖL**

- Schrauben Sie den Deckel (6) auf und nehmen Sie ihn vom Öltank.
- Füllen Sie das Öl in den Öltank und beobachten sie dabei den Ölmesstab (gegenstand 7). Achten Sie darauf, dass kein Schmutz in den Öltank gerät während sie das Öl einfüllen.
- Setzen Sie den Deckel wieder auf und drehen Sie ihn fest.
- Ein gefüllter Öltank ermöglicht Ihnen die Verwendung der Säge für 20-40min.

**Transport der Kettensäge**

Ziehen Sie vor dem Transport der Kettensäge den Stecker aus der Steckdose und schieben Sie die Kettenabdeckung über Schiene und Kette. Sollen mehrere Schnitte mit der Kettensäge durchgeführt werden, muss die Säge zwischen den Schnitten ausgeschaltet werden.

**Hülle für die Führungsschiene (Abb. 1)**

Sobald die Sägearbeit beendet ist und immer wenn die Maschine transportiert wird, muss die Hülle für die Führungsschiene über die Kette und die Schiene geschoben werden.

**Schärfen der Sägekette**

(Abb. 16 - 21)

Wenn die Kette nur noch unter Schwierigkeiten in das Holz eindringt, muss sie wie folgt geschärft werden:

- Setzen Sie die Kette unter Spannung.
- Befestigen Sie die Schiene in einem Schraubstock, so dass die Kette rutschen kann.
- Befestigen Sie die Feile am Feilenhalter und setzen Sie sie in einem 35° Winkel an den Schneider an.
- Feilen Sie ausschließlich mit Vorwärtsschwüngen, bis der abgenutzte Teil der Schnittkante entfernt wurde.
- Zählen Sie als Referenzwert die Anzahl der Schwünge, die Sie am Schneider durchführen, und verwenden Sie bei allen anderen Schneidern dieselbe Anzahl an Schwüngen.
- Sollte nach mehrmaligem Schärfen die Tiefenlehre aus der Schablone hervorstehen, müssen Sie das Niveau zurücksetzen. Verwenden Sie hierzu eine Flachfeile.
- Runden Sie zum Abschluss die Tiefenlehre ab.

**BITTE BEACHTEN:** Wir empfehlen, dass Sie tiefe oder wichtige Schärfarbeiten durch einen Kundendienst, der über einen elektrischen Schärfert verfügt, ausführen lassen.

**PFLEGE DER FÜHRUNGSSCHIENE**

- Reinigen Sie nach der Arbeit mit einem Kratzhaken die Nut und die Ölkanäle.
- Trimmen Sie von Zeit zu Zeit die Seiten der Gleitschienen mit einer Flachfeile.
- Wird dies über einen längeren Zeitraum hinweg nicht getan, könnten die scharfen Kanten abbrechen und die Schiene beschädigen.

**Deutsch**

- Falls eine Gleitschiene höher sein sollte als die andere, ist es notwendig diese mit einer Flachfeile anzugleichen und sie dann mit einer Feile oder feinkörnigem Schleifpapier zu glätten.

**⚠ WARNUNG**

Verwenden Sie zur Wartung nur Original Ersatzteile. Der Einsatz von anderen Teilen kann eine Gefahr verursachen oder das Produkt beschädigen.

**⚠ WARNUNG**

Entfernen Sie zur Vermeidung schwerer Verletzungen bei der Reinigung oder der Durchführung anderer Wartungsarbeiten immer erst den Akku aus dem Werkzeug.

**ALLGEMEINE WARTUNG UND PFLEGE**

Überprüfen Sie das gesamte Produkt vor jeder Benutzung auf beschädigte, fehlende oder lose Teile, wie Schrauben, Bolzen, Muttern, Deckel usw. Schrauben Sie alle Befestigungen und Deckel fest und verwenden Sie dieses Produkt nicht, bis alle fehlenden oder beschädigten Teile ersetzt wurden. Bitte wenden Sie sich für weitere Hilfe an den Greenworkstools-Kundendienst.

Vermeiden Sie beim Reinigen der Plastikteile den Einsatz von Lösungsmitteln. Die meisten Kunststoffe sind anfällig gegen Lösungsmittel und können durch ihre Verwendung beschädigt werden. Verwenden Sie saubere Tücher um Verunreinigungen wie Staub, Öl, Schmierstoffe usw. zu entfernen.

**⚠ WARNUNG**

Lassen Sie niemals Bremsflüssigkeiten, Benzine, Produkte auf Erdölbasis, Rostlöser usw. mit den Plastikteilen in Kontakt geraten. Chemikalien können Plastik beschädigen, aufweichen oder zerstören, was zu schweren Verletzungen führen kann.

Nur die in der Stückliste aufgeführten Teile sind zur Reparatur oder den Austausch durch den Kunden vorgesehen. Alle anderen Teile sollten durch einen autorisierten Kundendienst ausgetauscht werden.

**AUFBEWAHRUNG**

**LAGERUNG DES PRODUKTS**

- Entnehmen Sie vor der Einlagerung den Akku aus dem Gerät.
- Befreien Sie das Gerät von allen Fremdkörpern.
- Lagern Sie ihn an einem für Kinder unzugänglichem Ort.
- Von Korrosionsmitteln, wie Gartenchemikalien und Streusalz, fernhalten.
- Lagern und laden Sie den Akku an einem Ort mit normaler Umgebungstemperatur. Bei Temperaturen unter oder über einer normalen Umgebungstemperatur reduziert sich die Lebensdauer eines Akkus.
- Lagern Sie Akkus niemals in „entladene“ Zustand. Lagern Sie Akkus mit einem Ladezustand von 30%-50%.
- Lagern Sie den Akku trocken und bei einer Temperatur von weniger als 27°C.
- Die Aufladekapazität von Akkus verringert sich im Laufe der Zeit. Je höher die Temperatur ist, umso schneller verliert der Akku seine Aufladekapazität. Wenn Sie Ihr Gerät während längerer Zeiträume nicht verwenden, sollten Sie den Akku jeden Monat oder alle zwei Monate aufladen. Dadurch verlängert sich die Lebensdauer des Akkus.

**ENTSORGUNG**

Motorbetriebene Werkzeuge und ihr Zubehör enthalten eine große Menge an Wert- und Kunststoffen, die recycelt werden können. Elektrische Produkte sollten nicht zusammen mit dem Haushaltsmüll entsorgt werden. Bitte der Wiederverwertung zukommen lassen, wo entsprechende Einrichtungen bestehen. Erkundigen Sie sich bei Ihren örtlichen Behörden oder Ihrem Händler über Wiederverwertungsmöglichkeiten.



Der Akku enthält Material, das für Sie und die Umwelt schädlich ist. Er muss daher separat in einer Einrichtung, die Lithium-Ionen Akkus annimmt, entsorgt werden.

Li-ion battery. This product has been marked with a symbol relating to separate collection for all battery packs and battery pack. It will then be recycled or dismantled in order to reduce the impact on the environment. Battery packs can be hazardous for the environment and for human health.

**FEHLERBEHEBUNG**

PROBLEM	MÖGLICHE URSACHE	LÖSUNG
Schiene und Kette laufen heiß und rauchen.	Überprüfen Sie die Kettenspannung auf zu hohe Spannung Öltank ist leer.	Spannen Sie die Kette. Siehe Kettenspannung in dieser Bedienungsanleitung. Überprüfen Sie den Öltank.
Motor läuft aber die Kette dreht sich nicht.	Kette zu stark gespannt. Überprüfen Sie die Führungsschiene und Kettenbaugruppe. Überprüfen Sie die Führungsschiene und Kette auf Schäden.	Kettenspannung. Siehe Kettenspannung in dieser Bedienungsanleitung. Siehe Ersetzen der Schiene und Kette in dieser Bedienungsanleitung. Überprüfen Sie die Führungsschiene und Kette

Su producto ha sido diseñado y fabricado para cumplir con el alto nivel de fiabilidad, sencillez de uso y seguridad de Greenworkstools. Si se utiliza de forma adecuada, tendrá un buen rendimiento y funcionará sin problemas durante años.

Gracias por adquirir un producto Greenworkstools. Utilícese únicamente con baterías de 40 V 4 Ah (146 Wh)

#### ADVERTENCIAS DE SEGURIDAD GENERALES DE LA HERRAMIENTA ELÉCTRICA

##### ▲ ADVERTENCIA

Lea todas las instrucciones. El incumplimiento de las instrucciones que se indican a continuación puede ocasionar diversos accidentes como incendios, descargas eléctricas y/o graves heridas corporales.

#### USO PREVISTO

Esta motosierra está diseñada para el corte de ramas, troncos, leña y vigas de un diámetro determinado por la longitud de corte de la barra guía. Su uso se limita al corte de madera. Está diseñada sólo para ser utilizada al aire libre, y por adultos.

No utilice la motosierra para cualquier otro propósito que no sea alguno de los mencionados anteriormente. Esta motosierra no se podrá utilizar para realizar servicios profesionales de corte de árboles. No debería ser utilizado por niños o por personas que no lleven ropa o un equipo adecuados de protección personal.

#### RIESGOS RESIDUALES:

Incluso con el uso previsto de la herramienta, siempre hay un riesgo residual, que no se puede prevenir. Según el tipo y la construcción de la herramienta existen los siguientes peligros potenciales:

- Contacto con los dientes de sierra de la motosierra expuestos (riesgo de cortes)
- Acceso a la cadena de la sierra de rotación (riesgo de cortes)
- Movimiento brusco e imprevisto de la barra guía (riesgo de cortes)
- Piezas de la cadena de la motosierra que puedan salir despedidas (riesgo de cortes/inyección)
- Trozos de la pieza de trabajo que puedan salir despedidos
- Inhalación de partículas de la pieza de trabajo
- Contacto de la piel con el aceite
- Pérdida de la audición, si no se utilizan dispositivos de protección auditiva durante el trabajo.

#### Guarde todas estas advertencias e instrucciones para futuras referencias.

El término "herramienta eléctrica" que se emplea en las siguientes instrucciones de seguridad designa tanto

las máquinas eléctricas que se conectan a la red de alimentación como a las herramientas a batería (sin cable).

#### ÁREA DE TRABAJO DE SEGURIDAD

- **Mantenga el área de trabajo limpia y bien iluminada.** Las zonas oscuras o poco despejadas son propicias para que se produzcan accidentes.
- **No utilice herramientas eléctricas en presencia de elementos explosivos, por ejemplo en lugares donde haya líquidos, gases o polvo in flamables.** Las herramientas eléctricas crean chispas que pueden inflamar el polvo o el humo.
- **Mantenga a los niños y demás personas alejadas de la zona de trabajo.** Las distracciones pueden hacer que pierda el control de la herramienta.

#### SEGURIDAD ELÉCTRICA

- **Evite el contacto corporal con superficies conectadas a tierra, como tuberías, radiadores, y refrigeradores.** Existe un mayor riesgo de descargas eléctricas si su cuerpo está conectado a tierra.
- **No exponga las herramientas eléctricas a la lluvia o humedad.** Si entra agua en una herramienta eléctrica podría aumentar el riesgo de descargas eléctricas.

#### SEGURIDAD PERSONAL

- **Manténgase alerta, preste mucha atención a lo que está haciendo y use el sentido común al utilizar una herramienta eléctrica. No utilice una herramienta eléctrica cuando esté cansado o bajo el efecto de drogas, alcohol o medicamentos.** No olvide nunca que basta un con un segundo de distracción para herirse gravemente.
- **Utilice equipos de protección adecuados. Protéjase siempre la vista.** Los equipos de protección como mascarillas, calzado antideslizante de seguridad, cascos rígidos, reducirán los daños corporales.
- **Evite la puesta en marcha accidental de la herramienta. Asegúrese de que el interruptor esté en posición OFF antes de conectar la herramienta a una toma de corriente y/o batería, levantar o transportar la herramienta.** Para evitar la posibilidad de accidentes, no transporte la máquina con el dedo en el gatillo ni la enchufe si el interruptor está en posición "ON"
- **Evite la puesta en marcha accidental de la herramienta. Asegúrese de que el interruptor esté en posición OFF antes de conectar la herramienta a una toma de corriente y/o batería, levantar o transportar la herramienta.** Para evitar la posibilidad de accidentes, no transporte la máquina con el dedo en el gatillo ni la enchufe si el interruptor está en posición "ON"
- **Retire cualquier llave de apriete antes de poner en**

- marcha la herramienta.** Si deja una llave de apriete en uno de los elementos móviles de la máquina se podría producir un accidente con heridas corporales graves.
- **No realice sobreesfuerzos Mantenga el equilibrio en todo momento.** Esto permite un mejor control de la herramienta eléctrica en situaciones inesperadas.
  - **Utilice ropa adecuada. No use prendas amplias ni joyas. Mantenga su cabello, ropa y guantes lejos de las piezas móviles.** Las ropas amplias, joyas o el cabello largo pueden quedar atrapados en las piezas móviles.
  - **Si la herramienta se entrega con un dispositivo de recogida y extracción de polvo, asegúrese que estos están conectados y que se utilizan adecuadamente.** El uso de accesorios de recogida de polvo puede reducir riesgos relacionados de la inhalación de polvo nocivo.

#### UTILIZACIÓN Y MANTENIMIENTO DE LAS HERRAMIENTAS ELÉCTRICAS

- **No fuerce la herramienta eléctrica. Utilice la herramienta que mejor se adecue al trabajo que desee realizar.** La herramienta eléctrica tendrá un rendimiento más eficaz y trabajará con más seguridad si la utiliza al régimen para el que ha sido diseñada.
- **No utilice la máquina si el interruptor no funciona correctamente.** Cualquier herramienta que no puede ser controlada con el interruptor de encendido es peligrosa y debe ser reparada.
- **Desconecte el enchufe de la fuente de alimentación antes de hacer cualquier ajuste, sustitución de accesorios, o guardar la máquina.** Estas medidas preventivas de seguridad reducen el riesgo de arranque accidental de la herramienta.
- **Las herramientas deben guardarse fuera del alcance de los niños. No permita que personas no familiarizadas con la herramienta o estas instrucciones la utilicen.** Las herramientas eléctricas son peligrosas en manos de personas inexperimentadas.
- **Efectúe cuidadosamente mantenimiento de las herramientas eléctricas. Compruebe la alineación o unión de las piezas móviles, si existe rotura de piezas o cualquier otra condición que pueda afectar al funcionamiento de la herramienta.** Si alguna pieza está dañada, hágala reparar antes de utilizar la máquina. Muchos accidentes son causados por un mantenimiento deficiente.
- **Mantenga las herramientas de corte bien afiladas y limpias.** Si las herramientas se someten a un mantenimiento correcto y están bien afiladas, se corre menos riesgo de bloqueos y será mucho más fácil controlarlas.
- **Utilice la herramienta eléctrica, accesorios, brocas,**

**etc., de acuerdo con estas instrucciones y en la forma prevista para este tipo específico de herramienta eléctrica, teniendo en cuenta las condiciones de trabajo y el trabajo a realizar.** Utilizar la herramienta eléctrica para realizar trabajos diferentes a los que esta herramienta está destinada podría dar como resultado una situación peligrosa.

#### USO Y MANTENIMIENTO DE LA HERRAMIENTA DE BATERÍA

- Cerciórese de que el interruptor esté bloqueado o en posición "parada" antes de colocar la batería. Si introduce una batería en una herramienta encendida, puede provocar accidentes.
- Cargue la batería exclusivamente con el cargador recomendado por el fabricante. Un cargador adaptado a determinada clase de batería puede producir un incendio si se lo emplea con una batería diferente.
- Sólo se debe emplear una clase de batería específica con una herramienta inalámbrica. La utilización de cualquier otra batería puede provocar un incendio.
- Cuando no utilice la batería, manténgala alejada de objetos metálicos como clips, monedas, llaves, tornillos, clavos o cualquier otro objeto que podría conectar los contactos entre sí y ocasionar heridas o incendios. Un cortocircuito en los contactos de la batería puede provocar quemaduras o incendios.
- Evite todo contacto con el líquido de la batería en caso de pérdida debida a una utilización incorrecta. Si llegara a producirse, enjuague inmediatamente con agua la zona afectada. Si sus ojos se ven afectados, consulte a un médico. El líquido proyectado de una batería puede provocar irritaciones o quemaduras.

#### SERVICIO

- **Las reparaciones deben quedar en manos de un técnico cualificado, utilizando únicamente piezas de recambio originales.** Esto garantizará la seguridad a la hora de utilizar la herramienta eléctrica.

El mantenimiento requiere mucha atención y un buen conocimiento de la herramienta: por esta razón, debe quedar en manos de un técnico cualificado. Le recomendamos que, para las reparaciones, lleve su herramienta al centro de servicio habilitado más cercano a su casa. Si fuera preciso cambiar alguna pieza, sólo se deben utilizar recambios originales.

#### ADVERTENCIAS DE SEGURIDAD ESPECÍFICAS DE LA MOTOSIERRA

- Sostenga la herramienta sólo por las superficies de agarre aisladas, ya que la cadena de la sierra puede entrar en contacto con el cableado oculto. Las cadenas de la sierra en contacto con un cable con corriente

FR EN DE **ES** IT PT NL SV DA NO FI HU CS RU RO PL SL HR ET LT LV SK BG

## Español

pueden hacer pasar la corriente a las partes metálicas de la herramienta que estén expuestas y pueden hacer que el operario reciba una descarga eléctrica.

- **Mantenga todas las partes de su cuerpo alejadas de la cadena de la sierra cuando la motosierra se encuentre en funcionamiento. Antes de arrancar la motosierra, asegúrese de que la cadena no está en contacto con ningún objeto.** Un momento de distracción en el manejo de la motosierra puede provocar que se enrede su ropa o su cuerpo con la motosierra.
- **Sujete siempre la herramienta con la mano derecha en la empuñadura trasera y la mano izquierda en la empuñadura delantera.** Sujetar la motosierra con la mano de forma invertida incrementa el riesgo de sufrir daños personales, por lo que nunca debe realizarse de ese modo.
- **Use gafas de seguridad y protección para los oídos. Se recomienda además el uso de equipos de protección para cabeza, manos, piernas y pies.** Una ropa de protección apropiada reducirá el riesgo de lesiones personales causadas por partículas volátiles o por el contacto accidental con la motosierra.
- **No manipule la motosierra si se encuentra sobre un árbol.** Utilizar la motosierra cuando se encuentra sobre un árbol puede provocar lesiones personales.
- **Mantenga siempre el equilibrio necesario y maneje la motosierra sólo cuando se encuentre sobre una superficie fija, firme y nivelada.** Las superficies resbaladizas o inestables, como las escaleras, pueden provocar una pérdida del equilibrio o del control de la motosierra.
- **Al cortar una rama que se encuentre bajo tensión, esté alerta por el efecto de retroceso.** Cuando la tensión de las fibras de madera se libera, la rama catapultada puede golpear al usuario y/o a la motosierra y dejarla fuera de control.
- **Tenga extremo cuidado al cortar los arbustos y brotes.** El material delgado puede bloquear la motosierra y lanzarla hacia usted o hacerle perder el equilibrio.
- **Sujete la motosierra por el asa delantera, mientras esté apagada y siempre alejada de su cuerpo. Cuando transporte o guarde la herramienta, coloque siempre la cobertura de la barra guía.** Sujetar adecuadamente la motosierra reducirá la probabilidad de un contacto accidental con la cadena móvil de la sierra.
- **Siga las instrucciones para lubricar, tensar la cadena y cambiar los accesorios.** Una cadena mal tensada o lubricada incorrectamente puede romperse o incrementar el riesgo de retroceso.
- **Mantenga las asas secas, limpias y libres de aceite y grasa.** Las asas manchadas de grasa o aceite son

resbaladizas, ocasionando la pérdida de control.

- **Corte únicamente madera. No use la motosierra para fines diferentes a los que está destinada. Por ejemplo: no use la motosierra para cortar materiales de plástico, albañilería o de construcción que no sean de madera.** Utilizar la motosierra para realizar trabajos diferentes a los que esta herramienta está destinada podría dar como resultado una situación peligrosa.

### CAUSAS Y PREVENCIÓN DE CONTRAGOLPES:

Pueden producirse retrocesos cuando el extremo de la barra guía toca un objeto o cuando la madera se aproxima a la herramienta y golpea la cadena de la sierra durante el corte.

El contacto con la punta, en algunos casos, puede ocasionar una reacción inversa repentina, provocando que la barra guía salte hacia el usuario.

Si se golpea la cadena de la sierra en la parte superior de la barra guía, podría provocar que la barra guía salte rápidamente hacia el usuario.

Cualquiera de estas reacciones puede provocar que se pierda el control de la sierra, lo que podría causar daños graves en el usuario. No confíe exclusivamente en los dispositivos de seguridad integrados en la sierra. Como usuario de la motosierra, debe realizar varios pasos para que sus cortes se realicen de forma segura y no se produzcan daños o accidentes.

El retroceso es el resultado de un uso incorrecto de la herramienta y/o de condiciones o procedimientos de manejo incorrectos, y se puede evitar tomando las precauciones necesarias según lo indicado abajo:

- **Sujete firmemente con ambas manos las empuñaduras de la motosierra, y coloque su cuerpo y el brazo de forma que puedan resistir la fuerza del retroceso.** La fuerza del retroceso puede ser controlada por el usuario si se toman las precauciones adecuadas. No suelte la empuñadura de la motosierra. Véase la figura 11.
- **No realice sobreesfuerzos y no corte por encima de la altura del hombro.** Esto ayuda a impedir el contacto accidental del extremo de la barra y permite un mejor control de la motosierra en situaciones inesperadas.
- **Utilice solo las cadenas y barras especificadas por el fabricante.** El uso de barras y cadenas de recambio incorrectas podría provocar una ruptura de la cadena y/o un retroceso.
- **Siga las instrucciones de mantenimiento y afilado del fabricante para la cadena de la sierra.** Disminuir

la altura del calibre de profundidad puede ocasionar un incremento del retroceso.

#### ADVERTENCIAS ADICIONALES

- Se ha demostrado que las vibraciones provenientes de herramientas que se sostienen con las manos pueden contribuir a la aparición de una enfermedad denominada Síndrome de Raynaud en determinados individuos. Los síntomas pueden incluir hormigueo, entorpecimiento y decoloración de los dedos, generalmente aparentes cuando tiene lugar una exposición al frío. Se considera que los factores hereditarios, exposición al frío y a la humedad, dieta, tabaquismo y prácticas de trabajo contribuyen al desarrollo de estos síntomas. Existen medidas que pueden ser tomadas por el operador para reducir los efectos de vibración:
- Mantenga su cuerpo caliente durante el tiempo frío. Al manipular la unidad, utilice guantes para mantener las manos y las muñecas calientes. Hay informes que indican que el tiempo frío es un gran factor que contribuye al síndrome de Raynaud.
- Después de cada período de funcionamiento, realice ejercicios para aumentar la circulación sanguínea.
- Haga pausas de trabajo frecuentes. Limite la cantidad de exposición por día.
- Si siente alguno de los síntomas de esta enfermedad, interrumpa inmediatamente el uso y consulte a su médico estos síntomas.
- La capacidad recomendada de corte de esta motosierra de cadena es 153 mm e inferior para prolongar la vida de la herramienta y permite un funcionamiento más seguro. Cortar troncos con un mayor diámetro que éste causa un desgaste excesivo de su herramienta. Se pueden contar troncos con un diámetro máximo de 229 mm, pero sólo se debe hacer de forma poco frecuente y con precaución.
- El amortiguador de púas integral está diseñado para ayudar en el corte. Cuando la herramienta se ve forzada al cortar un tronco, éste proporciona un punto de giro más estable.
- Cualquier motosierra es potencialmente letal si se usa inadecuadamente. Es muy recomendable que busque formación profesional sobre seguridad y modo de uso de esta herramienta.









CONSERVE ESTAS INSTRUCCIONES. CONSÚLTTELAS A MENUDO Y EXPLÍQUELAS A OTROS POSIBLES USUARIOS. SI PRESTA LA HERRAMIENTA, ENTREGUE TAMBIÉN ESTE MANUAL DE INSTRUCCIONES.

FR EN DE **ES** IT PT NL SV DA NO FI HU CS RU RO PL SL HR ET LT LV SK BG



## Español

### SÍMBOLOS

Algunos de los siguientes símbolos pueden aparecer en su herramienta. Por favor, estúdielos y aprenda su significado para manejar de forma segura este aparato.

SÍMBOLO	DENOMINACIÓN/EXPLICACIÓN
V	Tensión
W	Vatio - Potencia
	Corriente continua - Tipo o característica de la corriente
	Precauciones relativas a su seguridad.
	Lea el manual del operario.
	Lleve gafas de protección y elementos de protección auditiva cuando utilice esta máquina.
	No exponga la herramienta a la lluvia o la utilice en lugares húmedos.
	El nivel de potencia acústica garantizado es de 99dB.
	Sujétela con las dos manos.
	Tenga cuidado con el efecto rebote.

Las siguientes señales y sus significados pretenden explicar los niveles de riesgo asociados a este producto.

SÍMBOLO	SEÑAL	EXPLICACIÓN
	<b>PELIGRO</b>	Indica una situación peligrosa inminente que, de no ser evitada, podría provocar daños graves o incluso la muerte.
	<b>ADVERTENCIA</b>	Indica una situación potencialmente peligrosa que, de no ser evitada, podría provocar daños graves o incluso la muerte.
	<b>PRECAUCIÓN</b>	Indica una situación potencialmente peligrosa que, de no ser evitada, podría provocar daños moderados o leves.
	<b>PRECAUCIÓN</b>	(Sin símbolo de seguridad) Indica una situación que podría provocar daños materiales.

## Español

## ESPECIFICACIONES DEL PRODUCTO

Tensión nominal	40V DC
Velocidad nominal sin carga	11.2 m/s
Longitud de la barra guía	400mm
Parada de la cadena	< 0.12s
Capacidad del depósito de aceite de la cadena	180 ml
Peso (con batería)	5.4kg
Nivel de presión acústica (LpA)	89.8dB(A)
Incertidumbre KpA (EN ISO11201, 2006/42/CE)	3.0dB(A)
Nivel de potencia acústica LWA (EN 3744, 2006/42/CE)	96.9dB(A)
Nivel de potencia acústica garantizado LWA (G) (EN 3744, 2000/14/CE)	99dB(A)
Valor de vibración total ah	3.7m/s <sup>2</sup> , 4.2m/s <sup>2</sup>
Incertidumbre K	1.5m/s <sup>2</sup>
Batería	29727
Cargador	29417 / 29447

## Comentarios a las especificaciones:

- El valor declarado de vibraciones se ha medido con un método de prueba estándar y puede utilizarse para comparar una herramienta con otra.
- El valor declarado de vibraciones puede utilizarse en una evaluación preliminar de exposición.

## ⚠ ADVERTENCIA

Los valores reales de vibración durante el uso de la herramienta pueden ser diferentes de lo mencionado anteriormente y dependen del uso de la herramienta; y De la necesidad de identificar las medidas de seguridad para proteger al usuario, las cuales se basan en una estimación de la exposición de la herramienta en las condiciones reales de uso (teniendo en cuenta todas las partes del ciclo de funcionamiento, como los momentos en los que la herramienta esté apagada y cuando esté funcionando en ralentí, además del tiempo de activación)

## INFORMACIÓN DE LA CADENA Y LA BARRA

<b>20077</b>		
Fabricación	Sierra de cadena	Barra guía
Oregon	90PX056X	164MLEA041
La cadena Oregon deberá estar equipada con la barra Oregon.		

## DESCRIPCIÓN

1. Cubierta de la barra de guía
2. Cubierta de la empuñadura delantera / freno de la cadena
3. Empuñadura delantera
4. Botón de bloqueo de seguridad
5. Gatillo-interruptor
6. Tapa del depósito de aceite
7. Indicador del nivel de aceite
8. Apoyo
9. Sierra de cadena
10. Barra guía
11. Consejo de seguridad
12. Mango trasero
13. Perilla de ajuste del tensor de la cadena
14. Cubierta de la rueda dentada
15. Perilla de ajuste de la cubierta de la rueda dentada
16. Perno para la tensión de la cadena



17. Rueda dentada
18. Barra guía
19. Salida del aceite
20. Ranura de la barra
21. Eslabones de la cadena
22. Diente de cepillo
23. Dirección de la tala
24. Zona de peligro
25. Ruta de escape
26. Dirección de caída
27. Muesca
28. Corte por cara opuesta
29. Bisagra
30. Poda
31. Realice primero el trabajo por encima del suelo y deje las ramas de apoyo hasta que corte el tronco.
32. Tronco apoyado en toda su longitud
33. Corte desde arriba evitando cortar la tierra
34. Tronco apoyado en un extremo.
35. Por debajo
36. Por encima
37. Tronco apoyado en ambos extremos.
38. Corte transversal de un tronco
39. Permanezca en el lado de arriba al cortar porque el tronco puede rodar.
40. Batería
41. Botón de cierre de la batería
42. Cargador
43. Cable del cargador
44. Ein/Aus Schalter

### MONTAJE

Esta motosierra no requiere de montaje, pero el usuario debería saber cómo montar la barra de guía y la cadena. También debería comprobar la tensión de la cadena y añadir aceite tal y como se describe más adelante en este manual, antes de cada operación.

#### Montaje de la barra de guía y la cadena de la sierra (Fig. 2-7)

Asegúrese de retirar la batería de la unidad. Use guantes de protección.

- Desatornille la perilla de ajuste de la cubierta de la rueda dentada (elemento 15) y extraiga la cubierta de la rueda dentada.
- La motosierra debe estar orientada hacia la dirección de rotación de la cadena. Si se encuentran orientados hacia atrás, gire el aro.
- Coloque los eslabones de la cadena de transmisión en la ranura de la barra.
- Coloque la cadena para que haya un eslabón en la parte posterior de la barra.
- Sujete la cadena en su posición en la barra y coloque

el aro alrededor de la rueda dentada, asegurándose de que ha sido correctamente montada. Asegúrese de que el agujero de la barra se ajusta bien con el perno (elemento 16) para la tensión de la cadena.

- Vuelva a colocar la cubierta de la rueda dentada, gire la perilla de ajuste de tensión de la cadena (elemento 13) hacia la derecha hasta que la cadena esté bien tensada. A continuación, deberá empujar la barra de guía hacia adelante, comprobar la tensión de la cadena y asegurarse de que no ajusta la cadena con demasiada tensión.
- Después de que la cadena esté bien tensada, apriete la perilla (elemento 15) de nuevo.

**Nota:** la motosierra tiene la tensión correcta si, en el medio del diente de cepillo, la cadena puede levantarse entre 3 y 4 mm de la punta superior del diente de cepillo. Antes de serrar con una nueva cadena, déjela funcionar durante 2-3 minutos.

### ⚠ ADVERTENCIA

Después del tiempo de rodaje, compruebe la tensión de la cadena y vuelva a apretarla si es necesario.

### FUNCIONAMIENTO

**Para completar las instrucciones de carga, consulte los manuales del operador para su modelo de Greenworkstools batería.**

**Par cargarla, utilice el cargador compatible con EN 60335-2-29 for charging**

**NOTA:** Para evitar lesiones personales graves, retire siempre la batería y mantenga las manos alejadas del botón de bloqueo al coger o transportar la herramienta.

#### ANTES DE CADA USO COMPROBAR LA TENSIÓN DE LA CADENA (Fig. 2)

### ⚠ ADVERTENCIA

Desconecte siempre la motosierra de la red eléctrica antes de comprobar la tensión de la cadena o de realizar ajustes en la misma. Utilice guantes de protección cuando manipule la cadena, la barra o las áreas de alrededor de la cadena.

- Tire de la cadena que se encuentra en el centro de la barra y en el lado más inferior hacia afuera de la barra. El hueco que existe entre la cuchilla de la cadena y la barra debe medir entre 3 mm y 4 mm.
- Si necesita ajustar la tensión de la cadena, CONSULTE LA SECCIÓN "AJUSTE LA TENSIÓN DE LA CADENA" que aparece más adelante en el manual.

**INSTALAR LA BATERÍA**

Véase la figura 2.

- Coloque la batería en la motosierra. Alinee las nervaduras salientes de la batería con los surcos del puerto de la batería de la motosierra.
- Asegúrese de que el cierre de la parte inferior de la batería encaja en su lugar y de que la batería está bien asentada y segura en la motosierra antes de comenzar a trabajar con ella.

**EXTRAER LA BATERÍA**

Véase la figura 2.

- Suelte el gatillo para detener la motosierra.
- Mantenga pulsado el botón de bloqueo de la batería situado en la parte inferior de la batería.
- Retire la batería de la motosierra.

**COMPROBACIÓN DEL LUBRICANTE DE LA CADENA**

- Compruebe la cantidad de aceite de la motosierra mirando el indicador del nivel de aceite (7). Si el nivel de aceite se encuentra en el tercio inferior del indicador, siga los pasos de la sección "AÑADIR LUBRICANTE A LA CADENA Y A LA BARRA" que se encuentra más adelante en este manual.

**⚠ ADVERTENCIA**

Compruebe la tensión de la cadena antes de cada uso de la sierra.

**⚠ ADVERTENCIA**

Nunca utilice la motosierra sin suficiente lubricación en la cadena ya que puede dañar la sierra y podría suponer un peligro. Compruebe el nivel de lubricante de la cadena antes de cada uso.

**⚠ ADVERTENCIA**

Antes de enchufarla, compruebe el voltaje y la frecuencia de la corriente eléctrica para garantizar que cumple con las especificaciones de la sierra.

**⚠ ADVERTENCIA**

Antes de utilizar la herramienta, compruebe que el cable de alimentación y el cable de extensión no están dañados. Utilice sólo cables de alimentación y cables de extensión que estén en perfectas condiciones.

Para impedir el retroceso, siga estas instrucciones de seguridad:

- Nunca corte con el extremo de la barra guía. Tenga especial cuidado con los cortes continuos en los que ya está trabajando.
- Comience siempre a cortar con la motosierra ya en funcionamiento.
- Asegúrese de que la cadena de la sierra esté siempre correctamente afilada.
- Nunca corte transversalmente más de una rama de cada vez. Al desmochar las ramas, tenga especial cuidado de no tocar otras ramas.
- Al cortar transversalmente, preste atención a los troncos que se encuentren muy próximos uno del otro. Si es posible utilice una plataforma de serrado.

**CÓMO SUJETAR LA MOTOSIERRA (Fig. 8)**

Sujete siempre la herramienta con la mano derecha en la empuñadura trasera y la mano izquierda en la empuñadura delantera.

Sujete las empuñaduras con ambas manos. Asegúrese de que su mano izquierda sostiene el asa frontal y que su pulgar está debajo.

**COMENZAR A USARLA**

- Antes de comenzar a utilizarla, debe instalar la batería en la herramienta.
- Pulse el interruptor de encendido/apagado (elemento 44). El disparador pasará a estar operativo.
- Arranque la máquina. Pulse el botón de desbloqueo de seguridad (elemento 4) y luego pulse el disparador (elemento 5).

**PARADA**

Suelte el gatillo del interruptor (elemento 5) para detener la motosierra.

**USO DEL FRENO DE CADENA. Ver figura 22.**

Compruebe el estado de funcionamiento del freno de la cadena antes de cada uso.

- Active el freno de la cadena girando la mano izquierda alrededor de la empuñadura delantera, permitiendo que el dorso de su mano empuje la palanca/cubierta del freno hacia la barra mientras la cadena gira con rapidez. Asegúrese de mantener ambas manos sobre las empuñaduras de la sierra todo el tiempo.
- Vuelva a situar el freno de cadena en posición RUN (en funcionamiento) sujetando la parte superior de la palanca/cubierta del freno de cadena y tirando hacia la empuñadura delantera.

**⚠ ADVERTENCIA**

Si el freno no detiene la cadena inmediatamente, o si la cadena no se mantiene en funcionamiento sin ayuda, lleve la sierra a un centro de servicio autorizado para repararla antes de su uso.

**UTILIZACIÓN DE LA MOTOSIERRA**

Asegúrese siempre de que mantiene el equilibrio y que sujeta la motosierra firmemente con ambas manos mientras está en funcionamiento.

**TÉCNICAS BÁSICAS DE TALA, PODA Y CORTES TRANSVERSALES**

Véase la figura 9.

**TALAR UN ÁRBOL**

Cuando dos o más personas realizan operaciones de corte y tala al mismo tiempo, la operación tala debería realizarse a una distancia de la operación de corte de al menos dos veces la altura del árbol que se está talando. Los árboles no deberían talarse de forma que puedan poner a alguien en peligro, alcanzar la línea de suministro o causar daños a la propiedad. Si el árbol se pone en contacto con cualquier línea de suministro, las empresas públicas deberían ser notificadas inmediatamente.

El operador de la motosierra debe mantenerse en la parte superior del terreno ya que es probable que el árbol caiga colina abajo después de talarlo a través de una vía de escape.

Debe planificarse y despejar una vía de escape ya que es necesario antes de iniciar los cortes. La vía de escape debería ampliarse hacia atrás y en diagonal hacia la parte



FR EN DE **ES** IT PT NL SV DA NO FI HU CS RU RO PL SL HR ET LT LV SK BG

## Español

de atrás de la línea esperada, como se muestra .  
Antes de empezar la tala, tenga en cuenta la inclinación natural del árbol, la ubicación de las ramas más grandes y la dirección del viento para evaluar cómo caerá el árbol.

Elimine la suciedad, piedras, trozos de corteza suelta, clavos, estribos o cualquier alambre que pueda estar en el árbol.

### Corte desde abajo con muesca (un corte con muesca realizada en un árbol para dirigir la caída) (Fig. 10)

Realice la muesca de 1/3 del diámetro del árbol, perpendicular a la dirección de la caída. Realice primero la muesca horizontal más baja; esto ayudará a evitar el atasco de la cadena o la barra guía cuando se realiza la segunda muesca.

### Corte trasero de tala (el corte final en una tala, realizado en el lado opuesto del árbol desde el corte de la muesca realizado desde abajo) (Fig. 10)

Realice el corte trasero por lo menos 50 mm por encima de la muesca horizontal. Mantenga el corte trasero paralelo al corte de la muesca horizontal. Haga el corte trasero para que haya suficiente madera para que funcione como una bisagra. La bisagra de madera evita que el árbol se retuerza y caiga en la dirección errónea. No corte a través de la bisagra. A medida que se acerca el corte a la bisagra, el árbol debería comenzar a caer.

Si hay alguna posibilidad de que el árbol pueda no caer en la dirección deseada o que pueda balancearse hacia atrás o atascar la cadena de la motosierra, detenga el corte antes de completar el corte trasero y utilice cuñas de madera, plástico o aluminio para abrir el corte y dejar caer el árbol en la línea deseada.

Cuando el árbol comienza a caer, extraiga la motosierra, pare el motor y coloque la motosierra en el suelo y, a continuación, utilice la ruta prevista de escape. Esté alerta para evitar las ramas que puedan caer y preste atención siempre por donde camine.

### Poda de un árbol (Fig. 11)

La poda en este contexto se refiere a quitar las ramas de un árbol talado.

Al podar, deje que las ramas más grandes apoyen el tronco en el suelo. Quite las ramas pequeñas de un solo corte.

Las ramas en tensión deberían cortarse de abajo hacia arriba, para evitar daños en la sierra de cadena.

### Aserrado de un tronco (Fig. 12-15)

Este aserrado se realiza longitudinalmente. Es importante asegurarse de que el suelo donde se encuentra sea firme y que su peso se distribuya uniformemente en ambos

pies. Cuando sea posible el tronco debería ser levantado y apoyado mediante ramas, troncos o cuñas.

Siga estas sencillas instrucciones para realizar un corte fácil:

- Cuando el tronco esté apoyado en toda su longitud, se corta desde la parte superior (corte desde arriba).
- Cuando el tronco esté apoyado en un extremo, corte 1/3 del diámetro a partir de la parte inferior (corte desde abajo). A continuación, realice el corte final cortando desde arriba para encontrar el primer corte.
- Cuando el tronco se apoye en ambos extremos, corte 1/3 del diámetro desde la parte superior (corte desde arriba). A continuación, realice el corte final cortando desde arriba 2/3 más abajo para encontrar el primer corte.
- Cuando se realice el corte en una pendiente, sitúese siempre en la parte superior del terreno detrás del tronco. Al realizar un corte transversal y para mantener el control completo, libere la presión de corte cerca del extremo del corte sin relajar la fuerza que ejerce sobre las empuñaduras de la herramienta. .

No deje que la cadena se ponga en contacto con el suelo. Después de completar el corte, espere hasta que la cadena se detenga antes de mover la herramienta. Detenga siempre el motor antes de pasar a otro árbol.

## MANTENIMIENTO

### ⚠ ADVERTENCIA

Extraiga siempre la batería de la herramienta antes de comprobar la tensión de la cadena o hacer ajustes en la cadena. Utilice guantes de protección cuando manipule la cadena, la barra o las áreas de alrededor de la cadena.

### AJUSTE DE LA TENSIÓN DE LA CADENA (Fig. 2)

Utilice guantes de protección cuando manipule la cadena, la barra o las áreas de alrededor de la cadena.

- Afloje la perilla de ajuste de la cubierta de la rueda dentada (ítem 15) ligeramente hacia la izquierda.
- Para incrementar la tensión de la cadena, gire el anillo de ajuste del tensionador (13) en sentido de las agujas del reloj y compruebe la tensión de la cadena con frecuencia. Para reducir la tensión de la cadena, gire el anillo de ajuste del tensionador (13) en sentido contrario a las agujas del reloj y compruebe la tensión de la cadena con frecuencia.
- La tensión de la cadena es correcta cuando el espacio



entre la cuchilla de la cadena y la barra mide entre 3 mm y 4 mm. Es mejor situar la cadena en el lado inferior de la barra, en el medio hacia abajo (lejos de la barra) y medir la distancia entre la barra y las cuchillas de la cadena.

- Apriete el selector del tensionador (15) girándolo en el sentido de las agujas del reloj.

#### SUSTITUIR LA BARRA Y LA CADENA (Fig. 2, 3, 5, 7)

- Coloque la sierra en una superficie plana y uniforme para realizar ajustes en la cadena.
- Asegúrese de que tiene una barra y una cadena de sustitución adecuadas, como se ha aconsejado en la sección de especificaciones de este manual.
- Desatornille la cubierta de la rueda dentada (elemento 15) girándola hacia la izquierda hasta la cubierta de la rueda dentada (elemento 14) se afloje.
- Retire la tapa de la rueda dentada. Retire la barra y la cadena de la herramienta.
- Para reemplazar la barra por una nueva, desenrosque la tuerca de la cubierta de seguridad, instale una nueva cubierta en la nueva barra y apriete la tuerca.
- Coloque la nueva cadena en la dirección correcta, como se muestra en la figura 7, en la barra y asegúrese de que los dientes guía están alineados en las ranuras de la barra (figura 5).
- Fije la barra a la motosierra y haga pasar la cadena alrededor de la rueda dentada como se muestra en la figura 3.
- Vuelva a colocar la cubierta de la rueda dentada (elemento 14), apriete la cubierta de la rueda dentada y apriete la perilla (elemento 15).
- Siga los pasos del apartado "Ajuste de la tensión de la cadena" que aparece en este manual.

#### AÑADIR LUBRICANTE A LA CADENA Y LA BARRA

- Desatornille y retire la tapa (7) del depósito de aceite.
- Agregue aceite en el depósito de aceite y compruebe el medidor de nivel de aceite (ítem 7). Asegúrese de que no entre suciedad en el depósito de aceite durante la operación de llenado.
- Coloque la tapa del depósito y apriétela.
- Un depósito lleno le permitirá utilizar la sierra durante unos 20-40 min.

#### Transporte de la motosierra

Antes de transportar la motosierra, retire siempre el enchufe de la toma de corriente y deslice la cubierta de la cadena sobre la barra y la cadena. Si debe realizar varios cortes con la sierra, ésta deberá apagarse entre cada corte.

#### Cubierta de la barra guía (Fig. 1)

La cubierta de la cadena deberá estar anclada en

la cadena y en la barra, tan pronto como el trabajo de aserrado se haya completado y cuando la máquina deba ser transportada.

#### Afilado de la cadena

Véase la figura 16 - 21.

Cuando la cadena penetre en la madera con dificultad, deberá afilarse del siguiente modo:

- Ponga la cadena en tensión.
- Apriete la barra en un torno de banco, de forma que la cadena se pueda deslizar.
- Fije la lima al soporte y colóquela en el diente de cepillo a un ángulo de 35°.
- Lime con movimientos hacia delante sólo hasta que haya eliminado la parte desgastada del filo de corte.
- Cuente el número de movimientos realizados en el diente de cepillo para que le sirva de referencia y poder afilar con el mismo número de movimientos todos los dientes de cepillo.
- Si el nivel del medidor de profundidad está por encima de los indicadores después de afilar un par de veces, vuelva a restablecer su nivel. Utilice una lima plana.
- Por último, eliminar el indicador de profundidad.

**NOTA:** Es recomendable que el personal de servicio realice estas tareas de profundidad y afilado, ya que éste posee afiladores eléctricos.

#### MANTENIMIENTO DE LA BARRA GUÍA

- Cuando haya terminado de trabajar, limpie la ranura y los pasos de aceite, con un raspador de gancho.
- Recorte regularmente los lados de los railes utilizando una lima plana.
- Si no lo hace a largo plazo, los bordes delgados podrían romper y dañar la barra.
- Si un raíl es más alto que otro, es necesario uniformidad su longitud con una lima plana y lijarlas con una lima o papel de lija de grano fino.

#### ⚠ ADVERTENCIA

Utilice solo piezas de recambio idénticas cuando esté realizando labores de mantenimiento de la máquina. El uso de otras piezas puede ocasionar riesgos o daños en el producto.

#### ⚠ ADVERTENCIA

Para evitar lesiones personales graves, extraiga siempre la batería de la herramienta al limpiar o al realizar cualquier tarea de mantenimiento.

#### MANTENIMIENTO GENERAL

Antes de cada uso, inspeccione todo el producto para comprobar si hay piezas dañadas, extraviadas o sueltas

**Español**

como tornillos, tuercas, pernos, tapas, etc. Apriete bien todos los tornillos y las tapas y no haga funcionar el producto hasta que todas las partes que faltan o dañadas sean reemplazadas. Llame al Servicio de atención al Cliente de Greenworkstools para recibir asistencia. Evite el uso de disolventes para limpiar las piezas de plástico. La mayoría de los plásticos son susceptibles a diversos tipos de disolventes comerciales y pueden dañarse por su uso. Use un paño limpio para limpiar la suciedad, polvo, aceite, grasa, etc. de la herramienta.

**⚠ ADVERTENCIA**

No permita en ningún momento que las piezas de plástico entren en contacto con líquido de frenos, gasolina, productos derivados del petróleo, aceites penetrantes, etc. Los productos químicos pueden dañar, destruir o debilitar el plástico, lo que puede ocasionar graves daños personales.

Sólo las piezas que aparecen en la lista de piezas pueden ser reparadas o sustituidas por el cliente. Todas las demás piezas deberían ser sustituidas en un centro de servicio autorizado.

**ALMACENAMIENTO**

**ALMACENAMIENTO DEL PRODUCTO**

- Retire la batería de la unidad antes de guardarla.
- Limpie todos los restos que puedan permanecer en la unidad.
- Guárdela en un lugar inaccesible para los niños.
- Almacénelo lejos de agentes corrosivos como sales de deshielo y productos químicos de jardín.

- Guarde y ponga a cargar la batería en un lugar fresco. Las temperaturas inferiores o superiores a la temperatura ambiente normal reducen la vida útil de la batería.
- Nunca guarde las baterías cuando éstas estén descargadas. Guarde la batería con un 30%-50% de carga.
- Guarde las baterías con una temperatura inferior a 27°C, y lejos de la humedad.
- Todas las baterías pierden su capacidad de carga al cabo de cierto tiempo. Cuanto mayor sea la temperatura, más rápidamente perderá su capacidad de carga. Si no utiliza la herramienta durante un período prolongado, cargue la batería una vez al mes o cada dos meses. De este modo, prolongará la vida útil de la batería.

**ELIMINACIÓN**

Los accesorios y herramientas eléctricas contienen una gran cantidad de recursos plásticos valiosos que pueden ser reciclados. Los productos eléctricos no deberían desecharse junto con la basura doméstica. Por favor, deseche estos productos en los lugares adecuados para el reciclaje. Consulte con las autoridades o distribuidores locales para recibir asesoramiento sobre el reciclaje. La batería contiene material que es peligroso para usted y el medio ambiente. Deberá extraerla y desecharla por separado en una instalación que acepte baterías de iónlitio.



Batería de ión-litio. Este producto lleva el símbolo de recogida selectiva para todos los paquetes de batería. A continuación se reciclará o desmontará con el fin de reducir el impacto sobre el medio ambiente. Los paquetes de baterías pueden ser peligrosos para el medio ambiente y para la salud humana.

**SOLUCIÓN DE PROBLEMAS**

PROBLEMA	CAUSA PROBABLE	SOLUCIÓN
La espada y la cadena se calientan y hacen humo.	Verifique que la tensión de la cadena no sea excesiva. El depósito de aceite está vacío.	Ajuste la tensión de la cadena (consulte la sección «Tensión de la cadena» detallada anteriormente en este manual). Examine el depósito de aceite.
El motor enciende pero la cadena no gira.	La cadena está demasiado tensa. Examine la ranura de la espada y el armado de la cadena. Examine la ranura de la espada y la cadena en busca de averías.	Ajuste la tensión de la cadena (consulte la sección «Tensión de la cadena» detallada anteriormente en este manual.) Consulte la sección «Cambio de espada y cadena» detallada anteriormente en este manual. Examine la ranura de la espada y la cadena.

## Italiano

Questo utensile è stato disegnato e prodotto seguendo gli alti standard di produzione Greenworkstools per garantire ottime prestazioni, comodo utilizzo e sicurezza dell'operatore. Se utilizzato con la massima cura, questo prodotto garantirà anni di eccellenti prestazioni.

Grazie per aver acquistato un prodotto Greenworkstools. Utilizzare solo con batterie da 40V 4Ah (146 Wh).

## AVVERTENZE GENERALI DI SICUREZZA

## ▲ AVVERTENZE

**Leggere attentamente tutte le istruzioni e le avvertenze di sicurezza, al fine di evitare rischi di scosse elettriche, incendi e lesioni gravi.**

## APPLICAZIONI

Questa motosega è indicata per tagliare cespugli, tronchi o legname di un diametro pari alla lunghezza della barra di guida. Questo utensile è adatto solo a tagliare legname. Da utilizzare solo all'esterno e da adulti.

Non utilizzare la motosega per scopi non indicati sopra. Non deve essere utilizzata per lavori di taglio professionale. L'utensile non deve essere utilizzato da bambini nè da operatori che non indossano abbigliamento e accessori protettivi adeguati.

## RISCHI RESIDUI:

Anche indicando chiaramente quali siano le applicazioni per questo utensile, esistono sempre dei rischi residui non prevedibili. A seconda del tipo e costruzione dell'utensile si potranno verificare i seguenti rischi:

- Contatto con denti della motosega (rischio di taglio)
- Contatto con parti ruotanti della motosega (rischio di taglio)
- Movimento improvviso e imprevisto della barra di guida (rischio di taglio)
- Pezzi che potranno essere colpiti dalla motosega e rimbalzare (rischio di taglio / iniezione)
- Parti che potranno rimbalzare dal pezzo sul quale si sta lavorando
- Inalazione di particelle provenienti dal pezzo sul quale si sta lavorando
- Entrata in contatto di olio con la pelle
- Perdita di udito, nel caso in cui non vengano indossate cuffie per l'udito durante le operazioni di lavoro.

**Conservare questo manuale per eventuali riferimenti futuri.** Il termine "elettroutensile" si riferisce a un utensile da lavoro alimentato con elettricità o a batterie (senza cavo).

## SICUREZZA ZONA DI LAVORO

- **Mantenere la zona di lavoro pulita e ben illuminata.** Aree di lavoro non libere da eventuali ostacoli e buie possono causare gravi infortuni e lesioni.
- **Non accendere l'elettroutensile in atmosfere esplosive, come per esempio in presenza di sostanze infiammabili e/o esplosive come liquidi, gas e polveri.** Gli elettroutensili possono produrre scintille che possono causare incendi se a contatto con polveri o fumi.
- **Tenere l'utensile lontano dalla portata dei bambini e di eventuali osservatori.** Eventuali distrazioni durante l'utilizzo di questo prodotto possono causare una perdita di controllo.

## NORME DI SICUREZZA ELETTRICA

- **Evitare che il corpo entri in contatto con superfici con messa a terra come tubi dell'acqua, radiatori, piani cottura e refrigeratori.** Il rischio di scosse elettriche aumenta se il proprio corpo è a contatto con apparecchi con messa a terra.
- **Non esporre attrezzi elettrici a pioggia o umidità.** Il rischio di scosse elettriche aumenta se l'apparecchio entra in contatto con l'acqua.

## SICUREZZA PERSONALE

- **Osservare sempre la massima attenzione mentre si utilizza l'elettroutensile. Non utilizzare l'utensile quando si è stanchi, sotto l'influenza di alcool, droghe o farmaci.** Ricordare che una minima disattenzione può causare gravi danni alla persona.
- **Indossare l'equipaggiamento di sicurezza. Indossare sempre gli occhiali di protezione.** L'equipaggiamento personale di protezione - comprendente maschere per la polvere, calzature antiscivolo, elmetti e cuffie di protezione - se utilizzato correttamente riduce il rischio di lesioni alla persona.
- **Non mettere in funzione accidentalmente l'utensile. Assicurarsi che l'interruttore sia in posizione off (spento) prima di collegare l'utensile all'alimentazione elettrica e/o inserire al suo interno il gruppo batterie, o prima di prendere in mano o trasportare l'utensile.** Non trasportare mai l'utensile con il dito sull'interruttore nè collegarlo all'alimentazione con l'interruttore su on (acceso) per evitare incidenti.
- **Non mettere in funzione accidentalmente l'utensile. Assicurarsi che l'interruttore sia in posizione off (spento) prima di collegare l'utensile all'alimentazione elettrica e/o inserire al suo interno il gruppo batterie, o prima di**

**prendere in mano o trasportare l'utensile.** Non trasportare mai l'utensile con il dito sull'interruttore nè collegarlo all'alimentazione con l'interruttore su on (acceso) per evitare incidenti.

- **Rimuovere eventuali chiavi di regolazione prima di accendere l'utensile.** Una chiave lasciata in una parte rotante dell'attrezzo può causare lesioni personali.
- **Non protendersi. Tenere sempre un appoggio saldo e mantenere l'equilibrio.** Questo aiuterà a controllare in modo migliore l'utensile in situazioni inaspettate.
- **Vestirsi adeguatamente. Non indossare indumenti con parti svolazzanti o gioielli dal momento che potranno rimanere impigliati nelle parti in movimento. Tenere capelli, abiti e guanti lontani dalle parti in movimento.** Vestiti con parti svolazzanti, gioielli e capelli lunghi possono rimanere impigliati nelle parti in movimento.
- **Se l'utensile è dotato di dispositivi per la raccolta di polvere, assicurarsi che essi siano collegati ed utilizzati correttamente.** L'utilizzo di questi dispositivi riduce i rischi legati alla polvere.

#### UTILIZZO E CURA DEGLI ELETTROUTENSILI

- **Non forzare l'utensile. Utilizzare l'elettroscopio corretto per il proprio lavoro.** L'utensile svolge un lavoro migliore e più sicuro se utilizzato alla velocità per la quale è stato progettato.
- **Non utilizzare un elettroscopio il cui interruttore non si accende o spegne.** Un utensile che non può essere controllato dall'interruttore è pericoloso e deve essere riparato.
- **Scollegare l'utensile dall'alimentazione prima di apportare regolazioni, cambiare gli accessori o riporlo.** Queste misure di sicurezza preventive riducono il rischio di mettere in funzione accidentalmente l'utensile.
- **Riporre fuori dalla portata dei bambini e non permettere a persone che non conoscono il funzionamento dell'utensile di metterlo in funzione.** Gli elettroscopio sono pericolosi se utilizzati da persone che non ne conoscono l'utilizzo.
- **Svolgere la corretta manutenzione sugli utensili. Controllare l'allineamento delle parti in movimento, l'eventuale blocco di parti in movimento, la rottura di altre parti e qualsiasi altra condizione che potrebbe influenzare il corretto funzionamento dell'attrezzo.** Parti danneggiate devono essere riparate prima dell'uso. Molti incidenti sono causati da utensili sui quali non è stata svolta una corretta manutenzione.
- **Tenere le parti di taglio affilate e pulite.** Utensili con parti di taglio affilate e correttamente pulite non si bloccano e sono facili da controllare.

- **Utilizzare l'elettroscopio, i suoi accessori e altre parti, ecc. seguendo le presenti istruzioni e le modalità di utilizzo dell'utensile, tenendo in considerazione le condizioni dell'area di lavoro e il lavoro da svolgere.** Non utilizzare mai l'elettroscopio per scopi diversi da quelli indicati nel presente manuale per evitare di correre seri rischi.

#### UTILIZZO E MANUTENZIONE DELLA BATTERIA

- Prima di installare la batteria, accertarsi che l'interruttore si trovi in posizione di "arresto" o sia bloccato. L'inserimento di una batteria in un apparecchio in posizione di "marcia" può essere causa di incidenti.
- Per ricaricare la batteria dell'apparecchio, utilizzare esclusivamente il caricabatteria raccomandato dal produttore. Un caricabatteria adatto ad un certo tipo di batteria potrebbe provocare un incendio se utilizzato con un altro tipo di batteria.
- Con un apparecchio a batteria deve essere utilizzato esclusivamente un tipo di batteria specifico. L'impiego di una batteria non conforme può provocare un incendio.
- Quando la batteria non viene utilizzata, conservarla a distanza da oggetti metallici, come ad esempio fermagli, monete, chiavi, viti, chiodi o qualunque altro oggetto che potrebbe fare da ponte tra i due poli con conseguente pericolo di ustioni o di incendi. La messa in cortocircuito dei poli della batteria può provocare ustioni o incendi.
- Evitare qualunque contatto con il liquido della batteria in caso di fuoriuscite dovute ad un utilizzo improprio. Nel caso in cui si verifichi questo tipo di situazione, sciacquare abbondantemente con acqua pulita la zona interessata. In caso di contatto con gli occhi, consultare un medico. Il liquido fuoriuscito dalla batteria può provocare irritazioni o ustioni.

#### ASSISTENZA

- **Far riparare il presente elettroscopio da un tecnico qualificato che utilizzi solo parti originali di ricambio.** Ciò assicurerà il mantenimento della sicurezza dell'utensile.

La manutenzione richiede molta cura nonché una buona conoscenza dell'apparecchio e pertanto deve essere effettuata da un tecnico qualificato. Per le riparazioni, si consiglia di portare l'apparecchio al più vicino centro di assistenza autorizzato. In caso di sostituzione, utilizzare solo parti di ricambio originali.

#### NORME DI SICUREZZA SPECIFICHE PER MOTOSEGHE ED ELETTROSEGHE

- Reggere l'elettroscopio solo dai manici isolati,

dal momento che la motosega potrà entrare in contatto con cavi nascosti. Un cavo "vivo" che entra in contatto con la motosega potrà rendere le parti esposte del metallo dell'utensile "vive" e causare scosse elettriche all'operatore.

- **Tenere tutte le parti del corpo lontane dalla elettrosegga mentre il motore è in funzione. Prima di accendere l'elettrosegga, assicurarsi che l'elettrosegga non sia entrata in contatto con alcun materiale.** Una minima disattenzione potrà far impigliare i vestiti o il corpo dell'operatore nella sega.
- **Afferrare l'elettrosegga con la mano destra sul manico posteriore e quella sinistra su quella anteriore.** Non invertire mai l'impugnatura dal momento che ciò potrà aumentare il rischio di gravi lesioni personali.
- **Indossare sempre occhiali e cuffie di sicurezza. Si raccomandano inoltre ulteriori sistemi di protezione per testa, mani, gambe e piedi.** Un abbigliamento adeguato ridurrà eventuali lesioni alla persona causate da materiali di rimbalzo o dal contatto accidentale con l'elettrosegga.
- **Non mettere in funzione l'elettrosegga stando su un albero.** Mettere in funzione l'elettrosegga su un albero potrà causare gravi lesioni personali.
- **Mantenere sempre un equilibrio saldo e mettere in funzione l'elettrosegga solo se ci si trova su superfici ben sicure e ben equilibrate.** Superfici scivolose o non stabili come scale potranno causare una perdita di equilibrio o controllo.
- **Quando si taglia un ramo sotto tensione fare attenzione all'eventuale contraccolpo.** Quando la tensione nelle fibre legnose si allenterà, l'operatore potrà essere colpito dal ramo e/o il ramo potrà far perdere il controllo dell'utensile.
- **Fare estrema attenzione quando si tagliano piccoli cespugli e arbusti.** Materiali minuti potranno incastrarsi tra le lame, e causare dei contraccolpi o far perdere l'equilibrio all'operatore.
- **Trasportare sempre con la spina disinserita e con il freno inserito, con la barra di guida e la catena rivolte posteriormente e il motore lontano dal proprio corpo. Quando si trasporta l'elettrosegga posizionare sulla lama l'apposita copertura.** Utilizzare correttamente l'utensile ridurrà l'eventuale contatto accidentale con le catene in movimento.
- **Seguire le istruzioni per lubrificare, mettere in tensione la catena e cambiare gli accessori.** Una catena non messa correttamente in tensione potrà rompersi o aumentare il rischio di rimbalzi.
- **Mantenere le impugnature asciutte e pulite rimuovendo tracce di olio e grasso.** Impugnature sporche di grasso e olio potranno causare la perdita di controllo.

- **Tagliare solo legno. Non utilizzare una motosega per scopi per i quali non è indicata. Per esempio: non utilizzarla per tagliare plastica, materiali edili o materiali non legnosi.** L'utilizzo della sega per operazioni diverse da quelle indicate potrà causare situazioni pericolose.

#### CAUSE E PREVENZIONE DEL CONTRACCOLPO

Il contraccolpo si verifica quando la punta della barra di guida entra in contatto con un corpo estraneo come un tronco o un ramo o quando al contatto il legno stringe la catena durante il taglio.

Il contatto della punta può talvolta provocare un'improvvisa reazione di contraccolpo che solleva la barra di guida portandola verso l'alto e all'indietro verso l'operatore.

Il grippaggio della catena lungo la testa della barra di guida può spingere rapidamente all'indietro la barra stessa, colpendo l'operatore.

Queste reazioni possono causare all'operatore la perdita di controllo della sega, causando di conseguenza gravi lesioni personali. Non affidarsi pertanto solo ai dispositivi di sicurezza predisposti sulla sega. L'operatore deve adottare altre misure di sicurezza per garantire che le operazioni di taglio non siano pericolose e non causino infortuni.

Il contraccolpo è il risultato di un utilizzo errato dell'apparecchio e/o di procedure o di condizioni di taglio inappropriate, queste evenienze possono essere evitate assicurandosi di adottare alcune misure precauzionali:

- **Mantenere una presa salda con entrambe le mani durante il funzionamento della sega e posizionare le braccia in modo tale da poter controllare un eventuale contraccolpo.** Il contraccolpo può essere tenuto sotto controllo se l'operatore lo prevede e si prepara all'evenienza. Non lasciar andare la motosega. Vedere la Figura 11.
- **Non protendersi né tagliare al di sopra dell'altezza del petto.** Ciò aiuterà a prevenire l'eventuale contatto indesiderato con la lama e garantirà un maggior controllo della motosega in situazioni inaspettate.
- **Per la sostituzione utilizzare solo barre di guida e catene indicate dalla ditta produttrice.** Parti diverse potranno causare la rottura della catena e/o il contraccolpo.
- **Seguire le indicazioni per l'affilatura e la manutenzione della elettrosegga.** Diminuire l'altezza della profondità di taglio potrà far aumentare il contraccolpo.



**AVVERTENZE ADDIZIONALI**

- Si è riscontrato che le vibrazioni da utensili operati con le mani possono provocare una condizione chiamata Sindrome di Raynaud in alcuni individui. I sintomi possono comprendere formicolio, intorpidimento e perdita di colore alle dita e si verificano di solito quando ci si espone al freddo. Fattori ereditari, esposizione al freddo e all'umidità, una dieta scorretta, fumo e condizioni di lavoro non sicure potranno contribuire allo sviluppo di questi sintomi. L'operatore potrà prendere le seguenti precauzioni per ridurre gli effetti delle vibrazioni:
- Tenere il proprio corpo al caldo in temperature basse. Quando si mette in funzione l'unità indossare guanti per tenere mani e polsi caldi. Le basse temperature contribuiscono a causare la Sindrome di Raynaud.
- Dopo aver utilizzato l'utensile per un certo periodo, fare degli esercizi per stimolare la circolazione del sangue.
- Fare spesso delle pause. Limitare la quantità di esposizione giornaliera.
- Nel caso in cui si provino i sintomi di questa condizione, interrompere immediatamente l'utilizzo dell'utensile e consultare un dottore.
- La capacità di taglio raccomandata per questo utensile è pari a 153 mm (6 in.) o inferiore ad essa per garantire una maggior durata all'utensile e operazioni di funzionamento più sicure. Tagliare tronchi con un diametro maggiore di quello indicato potrà usurare l'utensile. Tagliare raramente e facendo sempre la massima attenzione i tronchi con un diametro massimo di 229 mm (9 in.).
- La protezione dentata interna è progettata per aiutare nelle operazioni di taglio. Durante le operazioni di taglio fornisce infatti un solido punto di rotazione.
- Utensili come motoseghe possono essere potenzialmente letali se utilizzati non correttamente. Per un utilizzo sicuro e corretto del presente utensile seguire sempre le istruzioni.







CONSERVARE LE PRESENTI ISTRUZIONI. CONSULTARLE REGOLARMENTE ED ILLUSTRARLE A CHIUNQUE POTREBBE UTILIZZARE L'APPARECCHIO. NEL PRESTARE L'APPARECCHIO, FORNIRE ANCHE IL PRESENTE MANUALE D'USO.

FR EN DE ES **IT** P NL SV DA NO FI HU CS RU RO PL SL HR ET LT LV SK BG



## Italiano

### SIMBOLI

Alcuni dei seguenti simboli potranno essere utilizzati con questo utensile. Familiarizzare con essi e comprenderne il significato dal momento che una corretta interpretazione dei seguenti simboli permetterà all'operatore di utilizzare l'utensile in modo migliore e con una maggiore sicurezza.

SIMBOLO	SIGNIFICATO/SPIEGAZIONE
V	Voltaggio
W	Watt - Potenza
---	Corrente diretta - Tipo o caratteristica della corrente
	Precauzioni che riguardano la sicurezza dell'operatore.
	Leggere il manuale dell'operatore.
	Durante l'uso di questo apparecchio, indossare occhiali di protezione e dispositivi di protezione uditiva.
	Non esporre a pioggia nè utilizzare in aree umide.
	Il livello di potenza sonora garantita è di 99dB.
	Reggere con entrambe le mani.
	Fare attenzione a eventuali rimbalzi.

I seguenti simboli indicano i livelli di rischio associati a questo prodotto.

SIMBOLO	SIGNIFICATO	SPIEGAZIONE
	<b>PERICOLO</b>	Indica una situazione pericolosa che, se non evitata attentamente, potrà causare gravi lesioni alla persona o morte.
	<b>AVVERTENZE</b>	Indica una situazione potenzialmente pericolosa che, se non evitata attentamente, potrà causare gravi lesioni alla persona o morte.
	<b>ATTENZIONE</b>	Indica una situazione potenzialmente pericolosa che, se non evitata attentamente, potrà causare lesioni minori o moderate alla persona.
	<b>ATTENZIONE</b>	(Senza Simbolo di Pericolo) Indica una situazione che potrà causare danni a cose.

## Italiano

## SPECIFICHE PRODOTTO

Voltaggio nominale	40V DC
Velocità nominale senza carico	11.2 m/s
Lunghezza barra di	400mm
Dspositivo di blocco	< 0.12s
Capacità serbatoio olio catena	180 ml
Peso (con gruppo batterie)	5.4kg
Livello pressione emissioni sonore LpA (EN ISO11201, 2006/42/EC)	89.8dB(A)
Incertezza KpA	3.0dB(A)
Livello potenza sonora LWA (EN 3744, 2006/42/EC)	96.9dB(A)
Livello potenza sonora garantita LWA(G) (EN 3744, 2000/14/EC)	99dB(A)
Valore totale delle vibrazioni ah (modalità di funzionamento senza carico)	3.7m/s <sup>2</sup> ,4.2m/s <sup>2</sup>
Incertezza K	1.5m/s <sup>2</sup>
Batteria	29727
Caricatore	29417 / 29447

## Note alle specifiche:

- Il valore dichiarato delle vibrazioni è stato misurato con un test standard e potrà essere utilizzato per paragonare un utensile all'altro.
- Il valore dichiarato delle vibrazioni potrà essere utilizzato in una valutazione preliminare dell'esposizione.

## ⚠ AVVERTENZE

I valori attuali delle vibrazioni durante l'utilizzo dell'utensile possono essere diversi da quelli indicati sopra e dipendono dall'utilizzo dell'utensile. E' necessario identificare misure di sicurezza per proteggere l'operatore basate sulla stima dell'esposizione nelle condizioni di utilizzo attuali (prendendo in considerazione tutte le parti del ciclo di funzionamento come i tempi in cui l'utensile è spento e quando gira a vuoto oltre al tempo di innesco)

## INFORMAZIONI CATENA E BARRA

## 20077

Prodotto	Motosega	Barra di guida
Oregon	90PX056X	164MLEA041

La catena Oregon deve essere montata con barra Oregon.

## DESCRIZIONE

1. Coperchio barra di guida
2. Schermo manico anteriore / freno catena
3. Manico anteriore
4. Tasto di blocco di sicurezza
5. Interruttore a grilletto
6. Coperchio serbatoio olio
7. Indicatore di livello olio
8. Protezione dentata
9. Motosega
10. Barra di guida
11. Punta di sicurezza
12. Manico posteriore
13. Manopola di regolazione tensionatore catena
14. Coperchio ruota dentata
15. Manopola di serraggio ruota dentata
16. Dado per tensionamento catena
17. Ruota dentata
18. Barra guida
19. Uscita olio

## Italiano

20. Solco barra
21. Anelli catena di trasmissione
22. Taglierina
23. Direzione di taglio
24. Zona di pericolo
25. Via di fuga
26. Direzione della caduta
27. Tacca
28. Taglio di caduta
29. Cerniera
30. Taglio dei rami
31. Tagliare sempre il tronco poggiandolo su un supporto adeguato, rimuovere il supporto dopo aver tagliato il tronco.
32. Tronco sostenuto per tutta la lunghezza
33. Tagliare dalla parte superiore (taglio trasversale superiore) evitare di toccare il terreno con la lama
34. Tronco sostenuto da una estremità
35. Taglio trasversale inferiore
36. Taglio trasversale superiore
37. Tronco sostenuto da entrambi i lati.
38. Taglio trasversale
39. Il tronco andrà sistemato di fronte all'operatore per evitare che scivoli via durante le operazioni di taglio.
40. Batteria
41. Tasto linguetta batteria
42. Caricatore
43. Cavo caricatore
44. Interruttore Acceso/Spento

**MONTAGGIO**

Questa elettrosegga non ha bisogno di essere montata, ma un operatore dovrà essere in grado di montare la barra di guida e la catena. Inoltre controllare il tensionamento della catena e aggiungere olio come descritto nel presente manuale prima di avviare le operazioni.

**MONTAGGIO DELLA BARRA E DELLA CATENA**

Vedere la Figura 2-7.

Assicurarsi di rimuovere il gruppo batterie dall'unità. Indossare guanti protettivi.

- Svitare la manopola di serraggio del coperchio della ruota dentata (voce 15) e rimuoverlo.
- I denti taglienti devono essere rivolti in direzione della rotazione della catena. Se sono rivolti in direzione opposta, rovesciare il cerchio.
- Posizionare gli elementi della catena nella scanalatura.
- Posizionare la catena in modo da formare un cerchio sulla parte posteriore della barra.
- Tenere la catena in posizione sulla barra e avvolgere il cerchio attorno alla ruota dentata assicurandosi che sia montato correttamente. Assicurarsi che il

foro della barra si inserisca perfettamente sul bullone (voce 16) per un perfetto tensionamento della catena.

- Sostituire il coperchio della ruota dentata, girare la manopola di tensionamento catena (voce 13) in senso orario fino a che la catena non sia correttamente tensionata. Spingere la barra di guida in alto, controllare di nuovo il tensionamento della catena, non tensionarla troppo.
- Dopo aver messo in tensione la catena, serrare di nuovo la manopola (voce 15).

**Note:** La catena sarà correttamente tensionata se, nel centro della lama, potrà essere sollevata di 3-4mm dal bordo della lama. Avviando di nuovo la motosega con una nuova catena, lasciarla ruotare per 2-3 minuti.

**AVVERTENZE**

Dopo aver fatto girare la catena per la prima volta, controllare la tensione e assicurare di nuovo la catena se necessario.

**FUNZIONAMENTO**

**Per istruzioni riguardanti il caricamento, far riferimento al Manuale d'istruzioni per il gruppo batterie Greenworkstools e i modelli di caricatore. Utilizzare il caricatore che rispetti le norme EN 60335-2-29 per la carica**

**NOTA:** Per evitare gravi lesioni personali, rimuovere sempre il gruppo batterie e tenere le mani lontane dal tasto di blocco quando si trasporta o sposta l'utensile.

**PRIMA DELL'USO****CONTROLLO TENSIONE CATENA**

Vedere la Figura 2.

**AVVERTENZE**

Scollegare l'elettrosegga dall'alimentazione principale prima di controllare il tensionamento o di fare le dovute regolazioni alla catena. Indossare guanti protettivi prima di toccare la catena, la barra o le zone attorno alla catena.

- Tirare la catena della parte centrale e sulla parte inferiore della barra. Lo spazio tra la lama sulla catena e la barra dovrà essere di 3-4mm.
- Per regolare il tensionamento catena, far riferimento alla sezione "REGOLAZIONE TENSIONAMENTO CATENA" nel presente manuale.

**PER INSTALLARE IL GRUPPO BATTERIE**

Vedere la Figura 2.

- Posizionare il gruppo batterie nella motosega. Allineare le costole a rilievo sul gruppo batterie con i solchi nella porta della batteria dell'utensile.

## Italiano

- Assicurarsi che la linguetta sulla parte inferiore del gruppo batterie si inserisca correttamente al suo posto e che il gruppo batterie sia assicurato nella motosega prima di avviare le operazioni.

**PER RIMUOVERE IL GRUPPO BATTERIE**

Vedere la Figura 2.

- Rilasciare il grilletto per bloccare la motosega.
- Premere e tenere premuto il tasto per rilasciare la linguetta delle batterie posizionato nella parte inferiore del gruppo batterie.
- Rimuovere il gruppo batterie dalla motosega.

**CONTROLLO DELL'OLIO PER LA CATENA**

- Controllare la quantità di olio nella catena con l'indicatore di livello dell'olio (7). Se il livello dell'olio raggiunge un terzo sull'indicatore di livello, seguire le fasi indicate nella sezione "AGGIUNTA DI OLIO PER LA CATENA E LA BARRA" nel presente manuale.

**⚠ AVVERTENZE**

Controllare la tensione della catena prima dell'utilizzo dell'elettrosega.

**⚠ AVVERTENZE**

Non mettere mai in funzione la catena senza sufficiente olio, ciò potrà infatti danneggiare l'elettrosega e rappresentare una minaccia alla sicurezza. Controllare il livello di olio per la catena prima di ogni utilizzo!

Per evitare il contraccolpo, seguire le seguenti istruzioni di sicurezza:

- Non tagliare mai con la punta della barra! Fare attenzione soprattutto quando si continuano a fare tagli già iniziati!
- Mettere in funzione l'elettrosega, quindi iniziare a tagliare.
- Assicurarsi che la catena dell'elettrosega sia correttamente affilata.
- Non tagliare mai più di un ramo alla volta! Quando si tagliano rami, fare attenzione a non toccare altri rami.
- Quando si fanno tagli trasversali, fare attenzione a rami situati molto vicini tra loro. Se possibile utilizzare un cavalletto.

**IMPUGNARE L'ELETTRROSEGA (Fig. 8)**

Reggere sempre la motosega con la mano destra sulla parte posteriore e la mano sinistra sulla parte anteriore. Afferrare l'utensile con entrambe le mani, circondando i manici con le dita. Posizionare la mano sinistra sul manico anteriore con il pollice rivolto verso il basso.

**AVVIO OPERAZIONI**

- Prima di avviare le operazioni installare il gruppo batterie nell'utensile.

- Premere l'interruttore acceso/spento (voce 44) per attivare l'interruttore a grilletto.
- Avvio dell'utensile: premere il tasto di blocco di sicurezza (4), e quindi premere l'interruttore a grilletto (5).

**ARRESTO OPERAZIONI**

Rilasciare l'interruttore a grilletto (voce 5) per bloccare la motosega.

**PER METTERE IN FUNZIONE IL FRENO DELLA CATENA**

Vedere la figura 22

Controllare il funzionamento del freno della catena prima di ogni utilizzo.

- Inserire il freno della catena ruotando la mano sinistra attorno al manico anteriore e permettendo al retro della mano di spingere la leva del freno catena/schermo mano verso la barra mentre la catena ruota rapidamente. Reggere sempre la motosega con entrambe le mani posizionate sui manici.
- Resetare il freno catena nella posizione RUN (Avvio) afferrando la parte superiore della leva del freno della catena/schermo mano e tirando verso il manico anteriore.

**⚠ AVVERTENZE**

Se il freno della catena non si blocca immediatamente o se non rimane nella posizione di avvio senza aiuto, portare la motosega presso un centro servizi autorizzato per le dovute riparazioni prima dell'utilizzo.

**UTILIZZO ELETTRROSEGA**

Assicurarsi sempre di reggere l'utensile in modo saldo con entrambe le mani mentre il motore è in funzione.

**TAGLIO DI CADUTA, SRAMATURA E TAGLIO TRASVERSALE**

(Fig. 9)

**Taglio di caduta**

Quando le operazioni di taglio e abbattimento vengono svolte da due o più persone allo stesso tempo, la distanza di sicurezza deve essere pari al doppio dell'altezza dell'albero più alto da tagliare. Gli alberi non devono essere abbattuti in modo tale da mettere in pericolo altre persone, colpire cavi o causare danni alla proprietà. Se l'albero entra in contatto con un cavo, si dovrà immediatamente notificare dell'accaduto il proprietario del cavo.

Si consiglia all'operatore di mettersi sul lato a monte del terreno, poiché è più probabile che un albero rotoli o scivoli verso valle una volta abbattuto.

Predisporre un percorso di fuga e fare in modo che non vi siano ostacoli lungo di esso prima di iniziare le operazioni di taglio. La via di fuga dovrà essere predisposta in senso diagonale nella direzione posteriore alla linea di caduta prevista, come illustrato dalla.

Prima di avviare le operazioni di taglio di caduta,

FR EN DE ES **IT** P NL SV DA NO FI HU CS RU RO PL SL HR ET LT LV SK BG

## Italiano

prendere in considerazione la pendenza dell'albero, la disposizione dei rami più grandi e la direzione del vento per prevedere la posizione nella quale l'albero cadrà.

Eliminare detriti, rocce, corteccia sfibrata, chiodi, cavi e altri oggetti dall'albero prima di abatterlo.

### Intaglio a tacche (Un intaglio a tacche per dirigere la caduta) (Fig.10)

Incidere una tacca di direzione nel fusto avente una profondità pari a circa 1/3 del diametro del tronco perpendicolare alla direzione di caduta. Per evitare di caricare la catena o la barra con il peso del tronco, eseguire sempre il taglio basso diritto per primo e quindi il taglio inclinato superiore.

### Taglio di caduta (il taglio finale durante le operazioni di abbattimento, fatto dall'altro lato dell'intaglio a tacche) (Fig.10)

Effettuare il taglio di abbattimento 50mm più in alto dell'intaglio orizzontale a tacche. Mantenere il taglio di abbattimento parallelo alla tacca orizzontale. Non completare mai il taglio dalla parte della tacca, ma lasciare sempre una porzione di fusto intatta tra la tacca di direzione e il taglio di abbattimento, questa parte del fusto agirà come una cerniera. La cerniera serve a guidare la caduta dell'albero, impedendo lo slittamento o la torsione del fusto quando si distacca dalla ceppaia. Non tagliare la cerniera. Man mano che il taglio di abbattimento di avvicina alla cerniera, l'albero inizierà a cadere.

Se l'albero non cade nella direzione desiderata potrà rimbalzare e incastrarsi nella catena, smettere di tagliare prima che il taglio sia completo e infilare quindi cunei di legno dolce, plastica o alluminio nel taglio in modo da fornire uno spazio agibile per la catena.

Quando l'albero manifesta i primi segnali di caduta, arrestare la sega e riportarla a terra immediatamente. Ritirarsi lungo il percorso di fuga osservando comunque la caduta dei rami e facendo attenzione al percorso che si segue.

### Sramatura (Fig.11)

Per sramatura si intende l'operazione di rimozione rami da un albero caduto.

Durante l'operazione, lasciare che i rami inferiori più grandi sostengano il tronco da terra. Rimuovere i rami più piccoli con un taglio netto. I rami sotto tensione dovranno essere tagliati dal basso verso l'alto per evitare ingolfamenti all'interno della elettrosega.

### Taglio della lunghezza (Fig.12-15)

Per taglio della lunghezza si intende il sezionamento

del fusto di un albero atterrato in ceppi della lunghezza desiderata. È importante mantenere l'equilibrio e distribuire il peso su entrambi i piedi. Ove possibile il tronco dovrà essere sollevato e sostenuto dall'utilizzo di rami, tronchi o cunei.

Seguire queste semplici indicazioni per un taglio facile:

- Quando il tronco viene sostenuto lungo tutta la sua lunghezza, deve essere tagliato dall'alto (taglio dall'alto).
- Quando il tronco è sostenuto solo da un lato, tagliare 1/3 del diametro con un taglio dal basso (taglio dal basso). Quindi fare il taglio finale incontrando il primo taglio.
- Quando il tronco viene sostenuto alle estremità, tagliare un terzo del diametro dall'alto (taglio dall'alto). Quindi fare il taglio finale tagliando dal basso i rimanenti 2/3 per incontrare il primo taglio.
- Quando si svolgono le operazioni di taglio su una superficie ripida, posizionarsi sempre a monte. Mantenere sempre il controllo, rilasciare la pressione di taglio accanto al taglio senza allentare la presa sui manici dell'elettrosega.

Fare in modo che l'elettrosega non tocchi il terreno. Una volta completato il taglio, attendere fino a che la catena non si fermi prima di spostarla. Fermare sempre il motore prima di spostarsi da un albero all'altro.

## MANUTENZIONE

### ⚠ AVVERTENZE

Rimuovere sempre il gruppo batterie dalla macchina prima di controllare il tensionamento della catena, oppure svolgere eventuali regolazioni sulla catena. Indossare guanti di protezione quando si tocca la catena, la barra e le parti attorno alla catena.

### REGOLAZIONE DELLA TENSIONE DELLA CATENA (Fig. 2)

- Allentare la manopola di serraggio del coperchio della ruota dentata (voce 15) leggermente girandola in senso anti-orario.
- Per aumentare la tensione, girare l'anello di regolazione del tensionatore (13) in senso orario e controllare il tensionamento della catena frequentemente. Per ridurre la tensione della catena, girare l'anello di regolazione tensione (13) in senso antiorario e controllare frequentemente il tensionamento della catena.
- Il tensionamento sarà corretto quando lo spazio



tra la lama e la barra sarà di 3-4mm. Tirare la parte centrale sulla parte inferiore della catena (allontanandola dalla barra) e misurare la distanza tra la barra e gli elementi della catena.

- Assicurare la manopola di tensionamento catena (15) girandola in senso orario.

#### SOSTITUZIONE DELLA BARRA E DELLA CATENA (Fig. 2, 3, 5, 7)

- Appoggiare l'elettrosega su una superficie piatta ed equilibrata e fare le necessarie regolazioni alla catena.
- Assicurarsi di avere la barra e la catena di sostituzione corrette come indicato prima nella sezione specifiche di questo manuale.
- Svitare la manopola di serraggio del coperchio della ruota dentata (voce 15) girandola in senso antiorario fino a che il coperchio (voce 14) non si sia allentato.
- Rimuovere il copri ruota dentata. Rimuovere la barra e la catena dall'unità.
- Per sostituire la barra, svitare il dado della punta di sicurezza, montare la punta di sicurezza sulla nuova barra e serrare il dado.
- Inserire la nuova catena nella direzione corretta come mostrato nella figura 7 sulla barra e assicurarsi che gli elementi di trasmissione siano allineati nell'alloggiamento della barra (figura 5).
- Montare la barra sulla elettrosega e mettere la catena attorno alla ruota dentata come mostrato nella figura 3.
- Sostituire il coperchio della ruota dentata (voce 14) avvitare il coperchio e serrare la manopola (voce 15).
- Seguire le fasi indicate nel paragrafo "REGOLAZIONE DELLA TENSIONE CATENA" nel presenta manuale.

#### AGGIUNGERE OLIO PER CATENA E BARRA

- Svitare e rimuovere il tappo (6) dal serbatoio dell'olio.
- Versare l'olio nel serbatoio e monitorarne il livello tramite l'apposito indicatore (voce 7). Assicurarsi che non non entri sporcizia nel serbatoio dell'olio mentre lo si riempie.
- Riposizionare il tappo dell'olio e serrarlo.
- Un serbatoio d'olio pieno permetterà di utilizzare l'utensile per 20 – 40min.

#### TRASPORTO DELL'ELETTROSEGA

Prima di trasportare l'elettrosega, rimuovere sempre la presa dall'alimentazione e finserire la copertura della catena sulla barra e sulla catena. Se si prevedono operazioni di taglio sparse su zone diverse, scollegare sempre l'utensile mentre ci si sposta da una parte all'altra.

#### COPERTURA BARRA DI GUIDA (Fig. 1)

La copertura della catena dovrà essere riapplicata alla catena e alla barra quando il lavoro sarà stato completato e quando la macchina dovrà essere trasportata.

#### AFFILATURA DELLA ELETTROSEGA

(Fig. 16-21)

Quando la catena penetra nel legno con difficoltà, avrà bisogno di essere affilata come segue:

- Mettere la catena sotto tensione.
- Inserire la barra in un morsetto in modo che la catena possa muoversi.
- Inserire una lima nel reggilime e posizionarla sulla lama a un'angolazione di 35°.
- Procedere con l'affilatura con movimenti in avanti fino a che non vi siano più parti consumate.
- Contare i movimenti fatti per affilare la lama e tenerne presente il numero come riferimento di base per le altre lame.
- Se l'asta di profondità emerge, resettare il livello. Utilizzare una lima piatta.
- Infine arrotondare l'angolo anteriore.

**NOTE:** Fare svolgere le operazioni di affilatura e regolazione profondità da una persona specializzata dotata dell'attrezzatura necessaria.

#### MANUTENZIONE DELLA BARRA DI GUIDA

- Una volta concluse le operazioni di lavoro, pulire l'alloggiamento della lama e i fori di lubrificazione con un raschietto.
- Affilare periodicamente i lati delle lame con una lima piana.
- Se queste operazioni non verranno svolte, i taglienti potranno rompersi e danneggiare la barra.
- Se una lama è più alta dell'altra, sarà necessario limarla con una lima piana e quindi allisciarla con una lima o della carta vetro.

#### ⚠ AVVERTENZE

Quando si svolgono operazioni di manutenzione, utilizzare solo ricambi identici. Utilizzare parti di ricambio diverse potrà causare rischi o danneggiare il prodotto.

#### ⚠ AVVERTENZE

Per evitare gravi lesioni personali, rimuovere sempre il gruppo batterie dall'utensile quando si svolgono le operazioni di pulizia o manutenzione.

#### MANUTENZIONE GENERALE

Prima dell'uso controllare il prodotto per individuare

## Italiano

danni, parti mancanti o allentate come viti, dadi, bulloni, coperchi, ecc. Serrare tutti i dispositivi di chiusura e i coperchi e non mettere il funzione il prodotto fino a che tutte le parti mancanti o danneggiate non siano state sostituite. Chiamare il Servizio Assistenza Clienti Greenworkstools per ricevere assistenza.

Evitare di utilizzare solventi quando si puliscono le parti in plastica. La maggior parte dei materiali plastici è soggetta a danni di vario tipo da solventi commerciali e può essere danneggiata dal contatto con gli stessi. Utilizzare un panno pulito per rimuovere tracce di sporco, polvere, olio, grasso ecc.

**AVVERTENZE**

Evitare che sostanze come sostanze per freni, benzina, prodotti a base di petrolio, oli penetranti, ecc. entrino in contatto con parti in plastica. Le sostanze chimiche potranno danneggiare, indebolire o distruggere la plastica, il che potrà risultare in gravi lesioni personali.

Solo le parti inserite nella lista ricambi possono essere riparate o sostituite dall'operatore. Tutte le altre parti dovranno essere sostituite da un centro servizi autorizzato.

**RIMESSAGGIO****RIPONIMENTO**

- Rimuovere il gruppo batterie dall'unità prima di riportarla.
- Rimuovere gli eventuali detriti dall'unità.
- Riporre l'utensile in un luogo non raggiungibile dai bambini.

- Tenerlo lontano da agenti corrosivi come prodotti da giardino e sali anti-ghiaccio.
- Riporre e ricaricare la batteria in un luogo fresco. Le temperature inferiori o superiori ad una temperatura ambiente normale riducono la durata della batteria.
- Non riporre mai le batterie scariche. Riporre sempre le batterie con un 30%-50% di carica.
- Riporre il gruppo batterie in un luogo in cui la temperatura sia inferiore ai 27°C, lontano da umidità.
- Tutte le batterie, nel tempo, perdono la loro capacità di carica. Più la temperatura è elevata, più la batteria perde la sua capacità di carica. Nel caso in cui l'apparecchio non venga utilizzato per un periodo prolungato, procedere alla ricarica della batteria tutti i mesi o ogni due mesi. Questa operazione ha per effetto di prolungare la durata della batteria.

**SMALTIMENTO**

Gli elettrooutensili e i loro accessori contengono parti in plastica o in materiali riciclabili. Tali prodotti non andranno pertanto smaltiti con i rifiuti domestici. Riciclarli in luoghi idonei. Informarsi presso le autorità locali o il rivenditore di fiducia per avere informazioni sul riciclaggio.



Le batterie contengono materiali pericolosi per le persone e per l'ambiente. Rimuovere e smaltire separatamente presso un impianto che accetti batterie agli ioni di litio.

Batteria agli ioni di litio. Questo prodotto è contrassegnato da un simbolo che indica la raccolta separata di tutti i gruppi batteria e le batterie all'atto dello smaltimento. In questo modo tali rifiuti verranno riciclati o smantellati per ridurre l'impatto sull'ambiente. I gruppi batteria sono pericolosi per l'ambiente e per la salute umana.

**RISOLUZIONE DEI PROBLEMI**

PROBLEMA	CAUSA	SOLUZIONE
La barra e la catena si surriscaldano e fumano.	Controllare che la catena non sia troppo tesa. Serbatoio lubrificante vuoto.	Far riferimento al capitolo Tensione Catena nel presente manuale. Controllare il serbatoio del lubrificante barra.
Il motore gira, ma la catena non ruota	Tensione catena troppo stretta. Controllare la barra di guida e il montaggio della catena. Controllare che non vi siano danni sulla barra di guida e sulla catena.	Catena in ritensione. Far riferimento al capitolo Tensione Catena nel presente manuale. Far riferimento al capitolo Sostituzione barra e catena nel presente manuale. Controllare la barra di guida e la catena.



## Portugues

O seu produto foi concebido e fabricado de acordo com os altos padrões da Greenworkstools no que se refere a fiabilidade, facilidade de funcionamento e segurança do operador. Quando devidamente cuidado irá proporcionar-lhe anos de desempenho reforçado e sem problemas.

Obrigada por ter adquirido um produto Greenworkstools. Para usar apenas com bateria de 40V 4Ah (146 Wh).

**AVISOS GERAIS DE SEGURANÇA PARA FERRAMENTA ELÉCTRICA****⚠ AVISO**

Leia todos os avisos de segurança e todas as instruções. O facto de não seguir os avisos e as instruções pode conduzir a choque eléctrico, fogo e lesão grave.

**USO A QUE SE DESTINA**

Esta motosserra é concebida para cortar ramos, troncos, cepos e vigas de um diâmetro determinado pelo comprimento de corte da barra-guia. Apenas foi concebida para cortar madeira. Deve ser usada apenas ao ar livre, por adultos.

Não use a motosserra para qualquer finalidade que não esteja listada acima.

Esta motosserra não deve ser usada para serviços profissionais de árvores. Não deve ser usada por crianças ou por pessoas que não usem o equipamento de protecção pessoal e vestuário adequados.

**RISCOS RESIDUAIS:**

Mesmo com o uso previsto do aparelho há sempre um risco residual, que não pode ser impedido. De acordo com o tipo e a construção do aparelho, poderão aplicar-se os seguintes perigos potenciais:

- O contacto com os dentes de serra expostos da motosserra (perigos de corte)
- Acesso à corrente rotativa da serra (perigos de corte)
- Movimentos imprevistos e abruptos da barra guia (perigos de corte)
- Projecção de peças da motosserra (perigos de corte/injecção)
- Projecção de peças da peça de trabalho
- Inalação de partículas da peça de trabalho
- Contacto da pele com o óleo
- Perda de audição, caso não se utilize a protecção para os ouvidos necessária.

**Guarde todos os avisos e instruções para futuras consultas.** O termo "ferramenta eléctrica" nos avisos refere-se à ferramenta operada através de ligação à rede eléctrica (com fios) ou à ferramenta operada através de bateria (sem fios).

**SEGURANÇA DA ÁREA DE TRABALHO**

- **Mantenha a área de trabalho limpa e bem iluminada.** As áreas desordenadas ou escuras são um convite para acidentes.
- **Não opere ferramentas eléctricas em atmosferas explosivas, tais como na presença de líquidos inflamáveis, gases ou poeira.** As ferramentas eléctricas criam faíscas que podem causar a iníflamação de poeiras ou vapores.
- **Ao operar esta ferramenta eléctrica, mantenha as crianças e as pessoas presentes afastadas.** Distracções podem fazer com que perca o controlo.

**SEGURANÇA ELÉCTRICA**

- **Evite o contacto do corpo com superfícies com ligação terra ou enterradas, tais como tubos, radiadores, fogões e frigoríficos.** Há um aumento do risco de choque eléctrico se o seu corpo estiver ligado à terra.
- **Não exponha as ferramentas eléctricas à chuva ou humidade elevada.** A entrada de água na ferramenta eléctrica aumentará o risco de choque eléctrico.

**SEGURANÇA PESSOAL**

- **Ao operar esta ferramenta eléctrica, permaneça alerta, tenha em atenção ao que está a fazer e use o bom senso. Não utilize a ferramenta eléctrica quando se sentir cansado ou se encontrar sob a influência de drogas, álcool ou medicamentos.** Um momento de desatenção enquanto opera estas ferramentas eléctricas pode resultar em ferimentos graves.
- **Utilizar equipamento de protecção. Use sempre protecção para os olhos.** O equipamento de protecção tal como a máscara contra pó, calçado anti-derrapante de segurança, capacete, ou protecção para os ouvidos, usado para condições apropriadas irá reduzir a probabilidade de ferimentos.
- **Evite o início involuntário. Assegure-se de que o interruptor se encontra na posição de desligado antes de o ligar à fonte de energia e/ou bateria, levantando ou transportando a ferramenta.** Transportar ferramentas eléctricas com o seu dedo no interruptor ou ligar à corrente ferramentas eléctricas que têm o interruptor ligado são um convite a acidentes.
- **Evite o início involuntário. Assegure-se de que o interruptor se encontra na posição de desligado antes de o ligar à fonte de energia e/ou bateria, levantando ou transportando a ferramenta.** Transportar ferramentas eléctricas com o seu dedo no interruptor ou ligar à corrente ferramentas eléctricas que têm o interruptor ligado são um convite a acidentes.
- **Remova qualquer chave de ajuste antes de ligar a ferramenta eléctrica.** Uma chave-inglesa ou uma chave colocada numa peça móvel da ferramenta eléctrica pode causar lesões pessoais.



FR EN DE ES IT **PT** NL SV DA NO FI HU CS RU RO PL SL HR ET LT LV SK BG

## Portugues

- **Não se aproxime em demasia. Mantenha sempre o equilíbrio e a posição dos pés adequada.** Isto possibilita um melhor controlo da ferramenta eléctrica em situações inesperadas.
- **Vista-se adequadamente. Não use roupa larga ou acessórios de jóias. Mantenha o seu cabelo, roupa e luvas longe das peças móveis.** A roupa larga, jóias ou cabelo comprido podem ficar presos nas peças móveis.
- **Se são fornecidos os dispositivos para a ligação de espaços de extracção e recolha de pó, assegure-se de que estes se encontram conectados e usados correctamente.** A utilização de um colector de pó pode reduzir os perigos relacionados com o pó.

### UTILIZAÇÃO E CUIDADOS COM A FERRAMENTA ELÉCTRICA

- **Não force a ferramenta eléctrica. Use a ferramenta eléctrica correcta para a sua aplicação.** A ferramenta fará o seu trabalho melhor e de forma mais segura trabalhando ao ritmo para que foi concebida.
- **Não use uma ferramenta caso o interruptor não ligue e desligue a ferramenta eléctrica correctamente.** Qualquer ferramenta eléctrica que não possa ser controlada com o interruptor é perigosa e deve ser reparada.
- **Desconecte a ficha da fonte de alimentação antes de realizar quaisquer ajustes, mudar os acessórios ou guardar as ferramentas eléctricas.** Estas medidas de segurança preventivas reduzem o risco de arranque accidental da ferramenta eléctrica.
- **Armazene as ferramentas eléctricas fora do alcance das crianças e não permita que pessoas não familiarizadas com a ferramenta eléctrica ou com estas instruções utilizem a ferramenta eléctrica.** As ferramentas eléctricas são perigosas nas mãos de utilizadores inexperientes.
- **Realize a manutenção das ferramentas eléctricas. Verifique se existe desalinhamento ou emperramento das peças móveis, ruptura das peças e qualquer outra condição que possa ter afectado o funcionamento da ferramenta eléctrica.** Se danificado, mande a ferramenta eléctrica ser reparada antes de a utilizar. Muitos acidentes são causados por ferramentas eléctricas com fracas manutenções.
- **Mantenha as ferramentas de corte afiadas e limpas.** É menos provável que as ferramentas de corte com uma correcta manutenção e com pontas de corte afiadas fiquem presas e são mais fáceis de controlar.
- **Use a ferramenta eléctrica, acessórios e brocas da ferramenta, etc., de acordo com estas instruções e numa forma a que se destina o tipo particular de ferramenta eléctrica, tomando em conta as condições de funcionamento e o trabalho a ser efectuado.** O uso da ferramenta eléctrica para as operações diferentes

daquelas a que se destina podem causar uma situação perigosa.

### USO E MANUTENÇÃO DA FERRAMENTA DE BATERIA

- **Certifique-se de que o interruptor está na posição “Desligar” ou bloqueado antes de inserir a bateria.** A inserção de uma bateria numa ferramenta na posição “Ligar” pode provocar acidentes.
- **Carregue a bateria somente com o carregador recomendado pelo fabricante.** Um carregador adaptado a um certo tipo de bateria pode desencadear um incêndio se for utilizado com um outro tipo de bateria.
- **Só se deve utilizar um tipo de bateria específica com uma ferramenta sem fio.** O uso de qualquer outra bateria pode provocar um incêndio.
- **Quando a bateria não for utilizada, conserve-a afastada dos objectos metálicos como, por exemplo, cliques, moedas, chaves, parafusos, pregos ou qualquer outro objecto que possa ligar os contactos entre si, o que poderia provocar queimaduras ou incêndios.** O curto-circuito dos contactos da bateria pode provocar queimaduras ou incêndios.
- **Evite qualquer contacto com o líquido da bateria em caso de fuga da bateria devido a uma utilização abusiva.** Se isso ocorrer, lave a zona afectada com água limpa abundante. Se os olhos forem atingidos, consulte também um médico. O líquido projectado de uma bateria pode provocar irritações ou queimaduras.

### ASSISTÊNCIA

- **A manutenção desta ferramenta eléctrica deve ser efectuada por uma pessoa qualificada para reparações, utilizando apenas peças de substituição genuínas.** Isto assegurará que a segurança da ferramenta eléctrica é mantida.

A manutenção requer muito cuidado e um bom conhecimento da ferramenta: deve ser feita unicamente por um técnico qualificado. Para qualquer reparação, aconselhamo-lo que leve a sua ferramenta ao centro de serviço autorizado mais próximo da sua casa. Utilize unicamente peças sobresselentes de origem quando fizer substituições.

### AVISOS DE SEGURANÇA ESPECÍFICOS DA MOTOSERRA

- **Agarre a ferramenta apenas pelas superfícies isoladas para manipulação, dado que a corrente da serra pode entrar em contacto com a cablagem oculta.** As correntes da serra em contacto com um cabo com corrente podem fazer passar a corrente para as partes metálicas da ferramenta que estiverem expostas e podem fazer com que o operador apanhe uma descarga eléctrica.



- **Mantenha todas as partes do corpo distanciadas da corrente da serra quando a motosserra estiver em funcionamento. Antes de arrancar a motosserra, assegure-se de que a corrente da serra não está em contacto com qualquer objecto.** Um momento de distração ao operar a motosserra pode causar emaranhamento da sua roupa ou corpo com a motosserra.
- **Segure sempre a motosserra com a sua mão direita na pega traseira e com a sua mão esquerda na pega dianteira.** Segurar a motosserra com uma configuração da mão invertida aumenta o risco de lesão pessoal e deva nunca ser feito.
- **Use óculos de segurança protecção para os ouvidos. Recomenda-se ainda equipamento de protecção para a cabeça, mãos, pernas e pés é recomendado.** A roupa de protecção adequada reduzirá o risco de lesões pessoais causadas por detritos esvoaçantes ou contacto accidental com a motosserra.
- **Não manipule a motosserra numa árvore.** A utilização de uma motosserra enquanto se encontra em cima de uma árvore pode causar lesões pessoais.
- **Mantenha sempre o equilíbrio adequado dos pés e opere a motosserra apenas quando se encontra sobre uma superfície fixa, firme e nivelada.** As superfícies escorregadiças ou instáveis tais como escadas podem causar uma perda de equilíbrio ou o controlo da motosserra.
- **Ao cortar um ramo que esteja sob tensão, esteja alerta para o efeito de ricochete.** Quando a tensão nas fibras de madeira é libertada, o ramo catapultado pode atingir o operador e/ou atirar a motosserra e ficar fora de controlo.
- **Use extrema cautela ao cortar os arbustos e rebentos.** O material delgado pode apanhar a motosserra e ser atirado para si ou tirar-lhe o equilíbrio.
- **Carregue a motosserra pela pega dianteira com a motosserra desligada e afastada do seu corpo. Ao transportar ou armazenar a motosserra, coloque sempre a capa da barra guia.** O segurar adequadamente na motosserra reduzirá a probabilidade de contacto accidental com a corrente móvel da serra.
- **Siga as instruções para a lubrificação, tensionamento da corrente e mudança dos acessórios.** Uma corrente com a tensão ou a lubrificação incorrectas também pode quebrar ou aumento o risco de ricochete.
- **Mantenha os manipuladores secos, limpos e livres de óleo e graxa.** As pegas gordurosas, oleosas são escorregadiças causando a perda de controlo.
- **Corte apenas madeira. Não use a motosserra para finalidades a que não se destina. Por exemplo: não use a motosserra para cortar plástico, alvenaria**

ou materiais de construção que não sejam de madeira. O uso da motosserra para as operações diferentes daquelas a que se destina podem causar uma situação perigosa.

#### CAUSAS E PREVENÇÃO DO OPERADOR QUANTO AO RICOCHETE:

Os saltos repentinos podem ocorrer quando a ponta da barra guia toca algo ou quando a madeira se fecha e se aperta a corrente da serra durante o corte.

O contacto com a ponta, em alguns casos, pode causar uma reacção reversa rapidíssima, fazendo com que a barra guia salte para o operador

Ao apertar a corrente da serra na parte superior da barra guia pode empurrar a barra guia rapidamente para o operador

Qualquer destas reacções pode causar que se perca o controlo da serra, o que poderia resultar em sérios danos para o utilizador. Não confie exclusivamente nos dispositivos de segurança integrados na serra. Como utilizador da motosserra, deveria realizar vários passos para que os seus cortes se realizem de forma segura e não ocorram danos ou acidentes.

O ricochete é o resultado de uma má utilização da ferramenta e/ou condições ou procedimentos de operação incorrectos e pode ser evitado tomando as precauções apropriadas conforme indicado abaixo:

- **Segure firmemente, com os polegares e os dedos que cercam as pegadas da motosserra, com ambas as mãos na serra e posicione o seu corpo e braço para permitir-lhe resistir à força do ricochete.** As forças do ricochete podem ser controladas pelo operador, se as precauções apropriadas forem tomadas. Não largue a motosserra. Ver Figura 11
- **Não se estenda e não corte acima da altura do ombro.** Isto ajuda a impedir o contacto da ponta não intencional e permite um melhor controlo da motosserra em situações inesperadas.
- **Utilize apenas correntes e barras sobressalentes do fabricante.** As barras e as correntes de substituição incorrectas podem causar uma ruptura da corrente e/ou ricochete.
- **Siga as instruções de manutenção e para afiar do fabricante para a corrente da serra.** Diminuir a altura do calibre da profundidade pode conduzir a aumentos do ricochete.

#### ADVERTÊNCIAS ADICIONAIS

- Foi reportado que as vibrações que derivam de ferramentas que se seguram com as mãos podem

contribuir para uma doença designada Síndrome de Raynaud em determinados indivíduos. Os sintomas podem incluir formigamento, entorpecimento e empalidecimento dos dedos, habitualmente visível aquando da exposição ao frio. Estima-se que os factores hereditários, exposição ao frio e humidade, dieta, tabagismo e práticas de trabalho contribuem todos para o desenvolvimento destes sintomas. Existem medidas que podem ser tomadas pelo operador para possivelmente reduzir os efeitos da vibração:

- Mantenha o seu corpo quente durante o tempo frio. Ao operar a unidade, use luvas para manter as mãos e os pulsos quentes. Encontra-se reportado que o tempo frio é um grande factor que contribui para o Síndrome de Raynaud.
- Após cada período de operação, exercite para aumentar a circulação sanguínea.
- Faça pausas frequentes no trabalho. Limite o tempo de exposição por dia.

Caso sinta algum dos sintomas desta doença, interrompa de imediato a sua utilização e consulte o seu médico sobre estes sintomas.

- A capacidade de corte recomendada desta motosserra é de 153 mm (6 pol.) e inferior para prolongar a vida útil da ferramenta e permitir um funcionamento mais seguro. Os troncos a cortar com um diâmetro superior a esse provocará um desgaste excessivo da sua ferramenta. Os troncos com um diâmetro máximo de 229 mm (9 pol.) podem ser cortados, porém, tal acção só deve ser realizada raramente e com cuidado.
- O amortecedor dentado integral foi concebido para proporcionar assistência ao corte. Quando é pressionado contra o tronco enquanto se corta, proporciona um ponto de base mais estável.
- Qualquer motosserra pode ser fatal se for usada inapropriadamente. É fortemente recomendado que procure formação profissional em segurança e utilização desta ferramenta.









CONSERVE ESTAS INSTRUÇÕES. CONSULTE-AS REGULARMENTE E EXPLIQUE-AS A QUALQUER PESSOA QUE UTILIZE ESTA FERRAMENTA. SE EMPRESTAR ESTA FERRAMENTA, ENTREGUE TAMBÉM ESTE MANUAL DE UTILIZAÇÃO.

FR EN DE ES IT **PT** NL SV DA NO FI HU CS RU RO PL SL HR ET LT LV SK BG



## Portugues

### SÍMBOLOS

Alguns dos símbolos que se seguem podem ser usados nesta ferramenta. Estude-os, por favor, e aprenda o seu signi cado para uma operação segura deste aparelho.

SÍMBOLO	TERMINOLOGIA E EXPLICAÇÃO
V	Voltagem
W	Watt - Potência
	Corrente contínua - Tipo ou característica da alimentação.
	Precauções que envolvem a sua segurança.
	Leia o seu Manual do Operador.
	Use óculos de protecção e protecções para os ouvidos quando utilizar esta ferramenta.
	Não exponha o aparelho à chuva nem o utilize em locais húmidos.
	O nível de potência sonora garantido é de 99dB.
	Segure com as duas mãos.
	Tenha atenção ao efeito de recuo.

As seguintes palavras de sinal e signi cados destinam-se a explicar os níveis de risco associados a este produto.

SÍMBOLO	SINAL	EXPLICAÇÃO
	<b>PERIGO</b>	Indica uma situação perigosa iminente, que, se não evitada, poderá resultar em morte ou ferimentos graves.
	<b>AVISO</b>	Indica uma situação potencialmente perigosa, que, se não evitada, poderá conduzir à morte ou graves lesões.
	<b>ATENÇÃO!</b>	Indica uma situação potencialmente perigosa, que, se não evitada, poderá resultar em pequenas ou moderadas lesões.
	<b>ATENÇÃO!</b>	(Sem Símbolo de Alerta de Segurança) Indica uma situação que poderá resultar em danos materiais.

## Portugues

## ESPECIFICAÇÕES DO PRODUTO

Tensão nominal	40V DC
Velocidade nominal sem carga	11.2 m/s
Comprimento da lâmina-guia	400mm
Paragem da corrente	< 0.12s
Capacidade do depósito do óleo da corrente	180 ml
Peso (com bateria)	5.4kg
Nível de pressão sonora emitida LpA (EN ISO11201, 2006/42/EC)	89.8dB(A)
Incerteza KpA	3.0dB(A)
Nível de pressão sonora LWA (EN 3744, 2006/42/EC)	96.9dB(A)
Dispositivo LWA (G) de ligação de segurança garantido (EN 3744, 2000/14/EC)	99dB(A)
Valor de vibração total	3.7m/s <sup>2</sup> ,4.2m/s <sup>2</sup>
Incerteza K	1.5m/s <sup>2</sup>
Bateria	29727
Carregador	29417 / 29447

## Observações às especificações:

- O valor de vibração declarado foi medido com um método de teste padrão e pode ser usado para comparar uma ferramenta com outra.
- O valor de vibração declarado pode ser utilizado numa avaliação preliminar da exposição.

**AVISO**

Os valores de vibração reais durante o uso da ferramenta podem ser diferentes dos acima indicados e estão dependentes do uso da ferramenta; e Da necessidade de identificar as medidas de segurança para se proteger o operador que se baseiam numa avaliação da exposição nas condições reais de utilização (que toma em consideração todas as partes do ciclo de funcionamento tais como os tempos em que a ferramenta é desligada e quando se encontra a funcionar a ralenti, para além do tempo de activação)

## INFORMAÇÕES DA CORRENTE E BARRA

## 20117

Fabrico	Serra de Corrente	Barra guia
Oregon	90PX056X	164MLEA041

A corrente Oregon deve ser instalada com a lâmina Oregon.

## DESCRIÇÃO

1. Capa da barra guia
2. Cobertura da empunhadura dianteira / travão da corrente
3. Pega dianteira
4. Botão de Bloqueio de Segurança
5. Interruptor de ligação
6. Tampa do depósito de óleo
7. Indicador do nível de óleo
8. Grampos
9. Serra de Corrente
10. Barra guia
11. Extremidade de segurança
12. Pega traseira
13. Botão de ajuste do tensor de corrente
14. Capa da roda dentada
15. Botão de aperto da tampa de corrente
16. Parafuso para a tensão da motosserra
17. Roda dentada
18. Barra guia
19. Saída do Óleo
20. Ranhura da lâmina
21. Ligações da corrente motriz
22. Cortador
23. Direcção da queda
24. Zona de perigo
25. Percurso de escape
26. Direcção da queda
27. Entalhe
28. Corte pela face oposta
29. Articulação
30. Corte de ramo
31. Mantenha o trabalho ao nível do solo até que o tronco seja cortado.

## Portugues

32. Tronco apoiado ao longo de todo o comprimento
33. O corte a partir de cima (overbuck) evita cortar terra
34. Tronco apoiado num extremo.
35. Por baixo da placa
36. Por cima da placa
37. Tronco apoiado em ambos os extremos.
38. Cortar transversalmente um tronco
39. Esteja no lado de cima ao cortar porque o tronco pode rolar.
40. Bateria
41. Lingueta da bateria
42. Carregador
43. Cabo do carregador
44. Interruptor de ligado/desligado

### MONTAGEM

Esta motosserra não requer montagem, mas o utilizador deve saber como montar a barra guia e a motosserra. Além disso, verifique também o tensionamento da corrente e adicione óleo conforme descrito mais adiante neste manual antes de cada operação.

#### Montar a barra da guia e a corrente da serra (Fig. 2-7)

Assegure-se de que retirou o conjunto de baterias da unidade. Usar luvas de protecção.

- Desaparafuse o botão de aperto da tampa de corrente (item 15) e retire a tampa de corrente.
- A motosserra deve estar virada na direcção da rotação da corrente. Se estiverem voltados para trás, vire o aro.
- Coloque os elos da transmissão por corrente na ranhura da barra de acordo.
- Posicione a corrente para que haja um aro na parte posterior da barra.
- Segure a corrente em posição na barra e coloque o aro à volta da roda dentada e assegure-se de que foi bem montada. Certifique-se que os orifícios da lâmina se encaixam com o parafuso (item 16) para realizar a tensão da motosserra.
- Volte a colocar a tampa de corrente, gire o botão de ajuste da tensão da corrente (item 13) no sentido dos ponteiros do relógio até que a motosserra esteja adequadamente esticada. A barra guia tem que então ser empurrada para cima, verifique novamente a tensão da corrente, não coloque a tensão da corrente demasiado apertada.
- Após a corrente estar correctamente esticada, aperte novamente o botão (item 15).

**Nota:** a motosserra tem a tensão correcta se, no meio do cortador, a corrente possa ser levantada 3 a 4mm da ponta superior do cortador. Antes de serrar com uma nova

corrente de serra, deixe-a funcionar durante 2-3 minutos.

### ⚠ AVISO

Após o tempo de rodagem, verifique que a tensão da corrente e volte a apertar a corrente, se necessário.

### OPERAÇÃO

**Para instruções de carregamento completas, consulte os Manuais do Utilizador para os seus modelos de bateria e carregador de bateria Greenworkstools. Use o carregador que se encontra em conformidade com EN 60335-2-29 para carregar**

**NOTA:** Para evitar lesões corporais graves retire sempre a bateria e mantenha as mãos afastadas do botão de bloqueio ao carregar ou transportar a ferramenta.

#### ANTES DE CADA UTILIZAÇÃO VERIFICAR A TENSÃO DA CORRENTE (Fig. 2)

### ⚠ AVISO

Desligue sempre a motosserra da corrente eléctrica antes de verificar o tensionamento da corrente ou efectuar os ajustes necessários à corrente. Use luvas protectoras enquanto toca na corrente, barra ou nas áreas à volta da corrente.

- Puxe a corrente no meio da barra na parte inferior da barra longe afastando-a da barra. O espaço livre entre o cortador na corrente e a barra deve ser entre 3mm e 4mm.
- Caso precise ajustar o tensionamento da corrente, agradecemos que consulte a secção "AJUSTAR A TENSÃO DA CORRENTE" mais adiante neste manual.

#### PARA INS TALAR A BATERIA

Observe a Figura 2.

- Coloque a bateria na motosserra. Alinhe as nervuras salientes da bateria com as ranhuras na porta da bateria da motosserra.
- Assegure-se que fecho no fundo da bateria ca no lugar e que a bateria está bem instalada e xa na motosserra antes de iniciar a operação.

#### PARA RETIRAR A BATERIA

Observe a Figura 2.

- Solte o gatilho para parar a motosserra.
- Pressione e mantenha o botão de fecho da bateria no fundo da bateria.
- Remova a bateria da motosserra.

#### VERIFICAR O LUBRIFICANTE DA CORRENTE

Observe a Figura 1.

## Portugues

- Verifique a quantidade de óleo na motosserra observando o indicador do nível de óleo (7). Caso o nível de óleo se encontre no terço inferior do indicador do nível de óleo, siga os passos indicados na secção "ADICIONAR LUBRIFICANTE PARA CORRENTE E BARRA" mais adiante neste manual.

**⚠ AVISO**

Verifique a tensão da corrente antes de cada utilização da serra.

**⚠ AVISO**

Nunca opere a motosserra sem lubrificação de corrente suficiente dado que tal pode danificar a serra e constitui uma ameaça para a segurança. Verifique o nível de lubrificante da corrente antes de cada utilização!

Para impedir o ricochete, siga estas instruções de segurança:

- Nunca corte com a ponta da barra guia! Seja cuidadoso com os cortes contínuos em que já está a trabalhar!
- Comece sempre os cortes com a motosserra já em funcionamento.
- Certifique-se de que a corrente da serra está sempre correctamente afiada.
- Nunca corte transversalmente mais do que um ramo de cada vez! Ao desbastar os ramos, tenha cuidado para não embater noutros ramos.
- Ao cortar transversalmente, tenha em atenção aos troncos que se encontrem muito próximos um do outro. Se possível use uma plataforma de serragem.

**SEGURAR A MOTOSSERRA (Fig. 8)**

Segure sempre a motosserra com a sua mão direita na pega traseira e com a sua mão esquerda na pega dianteira.

Segure ambas as pegas com os polegares e os dedos que cercam as pegas. Assegure-se de que a sua mão esquerda está a segurar o manípulo frontal de modo a que o polegar esteja por baixo.

**COMEÇAR A OPERAÇÃO**

- Antes de começar a funcionar, deve instalar a bateria na máquina.
- Prima o interruptor de ligado/desligado (elemento 44). O disparador passará a estar operativo.
- Ligar a máquina: primeiro prima o botão de bloqueio de segurança (4), e em seguida pressione o gatilho de activação (5).

**PARAR A OPERAÇÃO**

Solte o gatilho de alimentação (item 5) para parar a motosserra.

**USO DO TRAVÃO DE CORREIA.** Ver figura 22.

Verifique o estado de funcionamento do travão da corrente antes de cada uso.

- Ative o travão da corrente rodando a mão esquerda à volta da empunhadura dianteira, permitindo que o dorso da sua mão empurre a alavanca/cobertura do travão para a barra enquanto a corrente roda com rapidez. Assegure-se que mantém ambas as mãos sobre as empunhaduras da serra em todo o momento.
- Volte a situar o travão de corrente em posição RUN (em funcionamento) segurando a parte superior da alavanca/cobertura do travão de corrente e atirando para a empunhadura dianteira.

**⚠ AVISO**

Se o travão não parar imediatamente a correia, ou se esta não se mantiver em funcionamento sem ajuda, leve a serra a um centro de serviço autorizado para reparar antes do seu uso.

**USAR A MOTOSSERRA**

Certifique-se sempre do seu equilíbrio dos pés e segure a motosserra firmemente enquanto o motor se encontra em funcionamento.

**TÉCNICAS BÁSICAS DE ABATE, DERRUBE E CORTE TRANSVERSAL**

Observe a Figura 9.

**Abater uma árvore**

Quando as operações de cortar e abater estão a ser realizadas por duas ou mais pessoas ao mesmo tempo, a operação de abate deve ser separada da operação de corte por uma distância de pelo menos duas vezes a altura da árvore que vai cair. As árvores não devem ser abatidas de alguma forma que possa pôr alguém em perigo, atingir alguma linha de fornecimento ou causar danos de propriedade. Se a árvore entrar em contacto com alguma linha de fornecimento, a empresa do serviço público deve ser notificada de imediato.

O operador da motosserra deve manter-se no lado de cima do terreno dado que é provável que a árvore role ou deslize para o percurso de escape depois de ter sido abatida

Um percurso de escape deve ser planeado e desobstruído conforme necessário antes de se iniciar os cortes. O percurso de escape deve estender-se para trás e na diagonal para a traseira da linha de queda prevista conforme ilustrado.

Antes de iniciar o abate, tenha em conta a inclinação natural da árvore, a localização dos ramos maiores e a direcção do vento para avaliar a forma como a árvore irá cair.

Remova a sujidade, pedras, casca solta, pregos, estribos e arames da árvore.

**Entalhar um sub corte (um sub corte numa árvore para direccionar a queda) (Fig. 10)**

Faça o entalhe com 1/3 do diâmetro da árvore, perpendicular ao sentido das quedas. Faça primeiro o corte de entalhadura horizontal inferior, isto ajudará a



evitar a compressão quer da corrente da serra quer da barra guia quando o segundo entalhe é realizado.

**Corte final de uma operação para cortar uma árvore que se realiza no lado oposto da árvore a partir da parte por baixo do corte. (Fig. 10)**

Faça o corte de abate para trás com pelo menos 50mm mais alto do que o corte de entalhadura horizontal. Mantenha o corte de abate para trás paralelo ao corte de entalhadura horizontal. Faça o corte de abate para trás de modo a que resta madeira suficiente para actuar como uma dobradiça. A articulação da madeira evita que a árvore se torça e caia na direcção errada. Não corte através da articulação. À medida que o corte de abate se aproxima da dobradiça, a árvore deve começar a cair.

Se houver qualquer possibilidade da árvore não cair no sentido desejado de poder balançar para trás e vincar a motosserra, pare de cortar antes que o corte de abate para trás esteja concluído e use cunhas de madeira, plástico ou alumínio para abrir o corte e deixar cair a árvore sobre a linha desejada

Quando a árvore começar a cair, retire a motosserra do corte, pare o motor e pouse a motosserra e, em seguida, use o percurso de retirada planeado. Esteja alerta para ramos suspensos que possam cair e preste atenção ao seu equilíbrio.

**Derrubar uma árvore (Fig.11)**

Desbastar consiste em remover os ramos de uma árvore abatida.

Ao desbastar, deixe os ramos maiores inferiores para apoiar o tronco do chão. Remova os ramos com um só corte.

Os ramos sob tensão devem ser cortados de baixo para cima, para evitar danificar a motosserra.

**Decepar um tronco (Fig.12-15)**

Decepar consiste em cortar um tronco em comprimentos. É importante certificar-se que o seu equilíbrio é firme e que o seu peso está distribuído uniformemente em ambos os pés. Quando possível o tronco deve ser levantado e suportado pelo uso de ramos, troncos ou calços."

Siga a instrução simples para um corte fácil:

- Quando o tronco é suportado ao longo de todo o comprimento, é cortado a partir do topo (overbuck).
- Quando o tronco é suportado numa extremidade, corte 1/3 do diâmetro do lado de baixo (underbuck). Em seguida, efectue o corte final overbucking para encontrar o primeiro corte.
- Quando o tronco é suportado em ambas as extremidades, corte 1/3 desse diâmetro da parte superior (overbuck). Em seguida, efectue o corte final underbucking 2/3 mais baixo para encontrar o primeiro corte.

- Ao cortar numa inclinação, fique sempre no lado de cima do tronco. Ao cortar transversalmente, para manter o controlo total, liberte a pressão de corte perto da extremidade do corte sem relaxar o seu aperto nas pegas da motosserra.

Não deixe a corrente entrar em contacto com o solo. Após ter terminado o corte, aguarde que a corrente da serra pare antes de deslocar a motosserra. Pare sempre o motor antes de se deslocar de árvore em árvore.

**MANUTENÇÃO**

**⚠ AVISO**

Retire sempre a bateria da máquina antes de verificar a tensão da corrente ou antes de efectuar os ajustes da corrente. Use luvas protectoras enquanto toca na corrente, barra ou nas áreas à volta da corrente.

**AJUSTAR A TENSÃO DA CORRENTE (Fig. 2)**

- Desaperte o botão de aperto da tampa de corrente (item 15) ligeiramente girando-o no sentido contrário ao dos ponteiros do relógio.
- Para aumentar a tensão da corrente, gire o anel de ajuste do tensor da corrente (14) no sentido dos ponteiros do relógio e verifique a tensão da corrente frequentemente. Para reduzir a tensão da corrente, gire o anel de ajuste do tensor da corrente (14) no sentido contrário ao dos ponteiros do relógio e verifique a tensão da corrente frequentemente.
- A tensão da corrente está correcta quando o espaço livre entre o cortador na corrente e a barra seja de 3mm a 4mm. É melhor puxar a corrente na parte inferior da barra no meio para baixo (afastando da barra) e medir a distância entre a barra e os cortadores da corrente.
- Aperte o botão do tensor da corrente (15) girando-o no sentido dos ponteiros do relógio.

**SUBSTITUIR A BARRA E CORRENTE (Fig. 2, 3, 5, 7)**

- Coloque a serra numa superfície plana e equilibrada para efectuar os ajustes necessários à corrente.
- Certifique-se de que tem a barra e corrente de substituição correctas conforme recomendado anteriormente na secção de especificações deste manual.
- Desaparafuse o botão de aperto da tampa de corrente (item 15) girando-o no sentido contrário ao dos ponteiros do relógio até que a tampa de corrente (item 14) fique frouxa.
- Remova a capa da roda dentada. Retire a lâmina e a corrente da unidade.
- Para substituir a lâmina por uma nova, desaparafuse

## Portugues

a porca da extremidade de segurança, monte a extremidade de segurança na nova lâmina e aperte a porca.

- Coloque a corrente nova no sentido correcto conforme apresentado na figura 7 na barra e certifique-se de que as ligações de movimento estão alinhadas na ranhura da barra (figura 5).
- Una a barra à motosserra e enrole a corrente em torno da roda dentada de movimento de acordo com o ilustrado na figura 3.
- Volte a colocar a tampa de corrente (item 14), aperte a tampa de corrente e o botão (item 15).
- Siga os passos etapas no parágrafo "ajustar a tensão da corrente" anteriormente neste manual.

### ADICIONAR LUBRIFICANTE PARA CORRENTE E BARRA

- Desaparafuse e remova o tampão (6) do depósito do óleo.
- Verta óleo no depósito de óleo e controle o nível de óleo no indicador (item 7). Certifique-se que não entra sujidade no depósito de óleo enquanto abastece de óleo.
- Coloque o tampão do depósito de óleo novamente e aperte-o.
- Um depósito de óleo cheio irá permitir-lhe usar a serra durante 20 a 40 min.

### Transportar a motosserra

Antes de transportar a motosserra, retire sempre a ficha da tomada eléctrica e deslize a capa da corrente sobre a barra e a corrente. Se tiver que realizar vários cortes com a motosserra, a serra tem que ser desligada entre os cortes.

### Capa da barra guia (Fig. 1)

A capa da corrente tem que ser encaixada na corrente e barra assim que o trabalho de serragem esteja concluído e sempre que a máquina tem que ser transportada.

### Afiar a corrente da serra

Observe a Figura 16-21.

Quando a corrente penetra na madeira com dificuldade, precisa de ser afiada como se segue:

- Coloque a corrente sob tensão.
- Aperte a barra numa bancada para que a corrente possa deslizar.
- Prenda a lima ao suporte da lima e coloque-a no cortador a uma ângulo de 35°.
- Lime com movimentos para a frente apenas até ter eliminado a parte da extremidade de corte.
- Conte o número de embates dados ao cortador para funcionar como uma base de referência e lime com

o mesmo número de embates em todos os outros cortadores.

- Se o indicador de profundidade sobressair do calibre após afiar algumas vezes, reconfigure o seu nível. Utilize um registo plano.
- Por fim, retire o indicador de profundidade.

**NOTA:** Recomendamos-lhe que a afiação importante e profunda seja realizada por um agente de assistência que esteja equipado com um afiador eléctrico.

### MANUTENÇÃO DA BARRA GUIA

- Quando tiver terminado o trabalho, limpe o sulco e as passagens de óleo, com um gancho de raspagem.
- Apare periodicamente os lados dos trilhos usando uma lima lisa.
- Se não o fizer no longo prazo, as chanfraduras poderão quebrar-se e danificar a barra.
- Se um trilho é mais alto do que o outro, é necessário igualá-lo com uma lima lisa e alisá-los com uma lima ou com papel abrasivo de grão fino.

### ⚠ AVISO

Ao realizar serviços de manutenção, use apenas peças de substituição idênticas. O uso de quaisquer outras peças pode criar perigo ou causar danos ao aparelho.

### ⚠ AVISO

Mantenha-o afastado de agentes corrosivos tais como produtos químicos de jardim e sais de remoção de gelo.

### MANUTENÇÃO GERAL

Antes de cada utilização, verifique todo o aparelho de forma a ver se existem peças danificadas, em falta ou soltas, tais como parafusos, porcas, cavilhas, tampas, etc. Aperte firmemente todos os grampos e tampas e não utilize o aparelho até que as peças danificadas ou em falta sejam substituídas. Por favor, contacte o Serviço de Assistência ao Cliente da Greenworkstools.

Evite usar solventes ao limpar as peças de plástico. A maioria dos plásticos é susceptível de sofrer danos de vários tipos de solventes comerciais e podem ser danificados pelo seu uso. Use panos limpos para remover a sujidade, a poeira, o óleo, a gordura, etc.

## Portugues

**⚠ AVISO**

Nunca, em qualquer momento, deixe que uídos de travagem, gasolina, produtos petrolíferos, óleos de perfuração, etc., entrem em contacto com as peças de plástico. Os produtos químicos podem dani car, enfraquecer ou destruir o plástico, o que pode resultar em ferimentos graves.

Apenas as peças que são indicadas na lista de peças se destinam a ser reparadas ou substituídas pelo cliente. Todas as outras peças devem ser substituídas num centro de assistência autorizado.

**ARMAZENAMENTO****ARMAZENAR O PRODUTO**

- Retire a bateria da unidade antes de armazená-lo.
- Limpe todos os materiais estranhos da unidade.
- Conserve-o fora do alcance das crianças.
- Para evitar graves lesões pessoais, remova sempre a bateria da ferramenta ao limpar ou ao realizar qualquer manutenção.

- Arrume e carregue a bateria num local fresco. As temperaturas inferiores ou superiores a uma temperatura ambiente normal reduzem a vida útil de uma bateria.
- Nunca armazene as baterias descarregadas. Guarde a bateria com 30%-50% de carga.
- Armazene o compartimento das baterias com temperatura abaixo dos 27°C e longe da humidade.
- Todas as baterias perdem, com o tempo, a sua capacidade de carga. Quanto mais alta for a temperatura, mais rapidamente a bateria perde a sua capacidade de carga. Se não utilizar a sua ferramenta durante muito tempo, carregue a bateria todos os meses ou de dois em dois meses. Isto prolongará a vida útil da bateria.

**ELIMINAÇÃO**

As ferramentas eléctricas e os acessórios contêm uma grande quantidade de recursos e plásticos valiosos que podem ser reciclados. Os produtos eléctricos a deitar fora não devem ser descartados juntamente com o lixo doméstico. Por favor, proceda à reciclagem onde existam instalações. Consulte as suas autoridades locais ou o seu revendedor para conselhos de reciclagem.



A bateria contém material perigoso para si e para o ambiente. Deve ser retirada e eliminada separadamente numa instalação que aceite baterias de íões de lítio.

A bateria de lítio-Lítio. Este produto foi marcado com um símbolo relativo à recolha separada de todas as baterias e da bateria. Serão então recicladas ou desmontadas para reduzir o impacto sobre o ambiente. As baterias podem ser perigosas para o ambiente e para a saúde humana.

**RESOLUÇÃO DE PROBLEMAS**

PROBLEMA	POSSÍVEL CAUSA	SOLUÇÃO
A barra e a corrente estão a funcionar muito quentes e a fumegar.	Verifique a tensão da corrente para uma situação de excesso de aperto. Reservatório do lubrificante da barra vazio	Regular tensão da corrente. Consulte Tensão da Corrente anteriormente neste manual. Verifique o reservatório de lubrificante da barra.
O motor funciona, mas a corrente não roda.	Tensão da corrente muito apertada. Verifique a montagem da barra guia e da corrente. Verifique se a barra guia e da corrente não têm danos.	Retenção da corrente. Consulte Tensão da Corrente anteriormente neste manual. Consulte Substituir a Barra e Corrente anteriormente neste manual. Inspeccione a barra guia e a corrente.

## Nederlands

Uw product werd ontworpen en geproduceerd om te voldoen aan Greenworktools's hoge normen inzake betrouwbaarheid, gebruiksgemak en bedienveiligheid. Wanneer u deze goed onderhoudt, zal hij jarenlang probleemloos stevige prestaties leveren.

Dank u voor uw aankoop van een Greenworktools product. Uitsluitend voor gebruik met een batterij 40V 4Ah (146 Wh)

### ALGEMENE VEILIGHEIDSVOORSCHRIFTEN VOOR ELEKTRISCH GEREEDSCHAP

#### ⚠ WAARSCHUWING

Lees alle veiligheidsvoorschriften en instructies aandachtig. Indien u zich niet houdt aan alle onderstaande instructies, kan dit brand en/of ernstig lichamenlijk letsel veroorzaken.

#### VOORGESCHREVEN GEBRUIK

Deze kettingzaag werd ontwikkeld voor het zagen van takken, stammen, houtblokken en balken van een diameter, bepaald door de zaaglengthe van het zwaard. Het werd uitsluitend ontworpen om hout te zagen. Het is alleen geschikt voor buitenshuis gebruik door volwassenen.

Gebruik de kettingzaag niet voor een ander doel dan deze hierboven beschreven.

Deze kettingzaag mag niet worden gebruikt voor professionele boomediensten. Ze mag niet worden gebruikt door kinderen of personen die de geschikte veiligheidsuitrusting en -kleding niet dragen.

#### RESIDUAL RISKS:

Even with the intended use of the appliance there is always a residual risk, which can not prevent. According to the type and construction of the appliance the following potential hazards might apply:

- Contact with exposed saw teeth of the saw chain (cutting hazards)
- Access to the rotating saw chain (cutting hazards)
- Unforeseen, abrupt movement of the guide bar (cutting hazards)
- Flung out of parts from the saw chain (Cutting / injection hazards)
- Flung out of parts of the work piece
- Inhalation of work peace particles
- Skin contact with the oil
- Loss of hearing, if no required ear protection used during work.

#### VEILIGHEID OP DE WERKPLEK

- **Zorg voor een opgeruimde en goed verlichte werkplek.** Rommelige en onverlichte plekken kunnen ongevallen veroorzaken.

- **Gebruik elektrisch gereedschap niet op plaatsen waar ontploffingsgevaar dreigt, bijvoorbeeld door ontvlambare vloeistoffen, gassen of stof.** Door vonken uit elektrisch gereedschap kunnen stof of dampen vlam vatten.
- **Houd kinderen en omstanders op afstand wanneer u met elektrisch gereedschap werkt.** Indien u wordt afgeleid, kunt u de controle over de machine verliezen.

#### ELEKTRISCHE VEILIGHEID

- **Vermijd lichamenlijk contact met geaarde oppervlakken, zoals leidingen, radiatoren, fornuizen en koelkasten.** Wanneer uw lichaam in contact komt met aarde neemt het risico van een elektrische schok toe.
- **Stel elektrisch gereedschap niet bloot aan regen of vochtige plaatsen.** Binnendringend water in elektrisch gereedschap verhoogt het risico van een elektrische schok.

#### PERSOONLIJKE VEILIGHEID

- **Blijf waakzaam, let op wat u doet en gebruik uw gezond verstand bij de bediening van elektrisch gereedschap.** Gebruik geen elektrisch gereedschap wanneer u vermoeid bent of onder invloed van drugs, alcohol of medicijnen. Een moment van onoplettendheid tijdens de bediening van elektrisch gereedschap kan ernstig lichamenlijk letsel veroorzaken.
- **Maak gebruik van persoonlijke beschermingsmiddelen. Draag altijd oogbescherming.** Gebruik van beschermingsmiddelen zoals een stofmasker, anti-slip veiligheidsschoenen, veiligheidshelm en gehoorbescherming onder bepaalde omstandigheden vermindert de kans op lichamenlijk letsel.
- **Voorkom ongewild inschakelen. Controleer of de schakelaar uit staat voordat u de stroom of een accu aansluit, het gereedschap oppakt of verplaatst.** Elektrisch gereedschap dragen met uw vinger op de schakelaar, of in ingeschakelde toestand van stroom voorzien, is vragen om ongelukken.
- **Verwijder alle instelsleutels of moersleutels voor u het elektrisch gereedschap inschakelt.** Een sleutel of moersleutel die op een draaiend deel van het gereedschap achterblijft kan lichamenlijk letsel veroorzaken.
- **Reik niet buiten uw macht. Zorg altijd voor een stevige standplaats en goed evenwicht.** Zo behoudt u de controle over het elektrisch gereedschap in onverwachte omstandigheden.
- **Draag geschikte kleding. Draag geen loszittende kledingstukken of sieraden. Houd uw haar,**

## Nederlands

kleding en handschoenen uit de buurt van bewegende delen. Loszittende kleding, sieraden of lang haar kunnen verstrikt raken in bewegende delen.

- **Indien hulpstukken worden meegeleverd om stof af te zuigen en op te vangen, zorg dan dat ze zijn aangesloten en correct worden gebruikt.** De opvang van stof vermindert risico's die worden veroorzaakt door stof.

### BEDIENING EN ONDERHOUD VAN ELEKTRISCH GEREEDSCHAP

- **Forceer het elektrisch gereedschap niet. Gebruik het juiste gereedschap voor uw toepassing.** Met het juiste gereedschap voert u de taak beter en veiliger uit in het tempo waarvoor het is ontworpen.
- **Gebruik het elektrisch gereedschap niet als de aan/uit-schakelaar niet functioneert.** Elektrisch gereedschap dat u niet met de schakelaar kunt in- of uitschakelen is gevaarlijk en moet worden gerepareerd.
- **Haal de stekker uit de stroombron voordat u iets aanpast, hulpstukken verwisselt of het elektrisch gereedschap opbergt.** Met dergelijke voorzorgsmaatregelen vermindert u het risico dat het elektrisch gereedschap per ongeluk wordt ingeschakeld.
- **Berg elektrisch gereedschap dat niet wordt gebruikt buiten het bereik van kinderen op en voorkom dat iemand ermee aan het werk gaat die het gereedschap of deze instructies niet kent.** Elektrisch gereedschap is gevaarlijk in de handen van onervaren gebruikers.
- **Onderhoud elektrisch gereedschap goed. Controleer of bewegende delen afwijken of blokkeren, of onderdelen stuk zijn en elke andere toestand die de werking van het elektrisch gereedschap kan beïnvloeden.** In geval van schade moet u het elektrisch gereedschap laten repareren voor u het gebruikt. Veel ongevallen worden veroorzaakt door slecht onderhoud van elektrisch gereedschap.
- **Zorg dat snijgereedschap scherp en schoon is.** Goed onderhouden snijgereedschap met scherpe snijkanten blokkeert minder snel en is eenvoudiger onder controle te houden.
- **Gebruik het elektrisch gereedschap, hulpstukken en verwisselbare onderdelen enz. zoals beschreven in deze instructies en op de voor dat specifieke gereedschap bedoelde wijze, rekening houdend met de werkomstandigheden en het uit te voeren werk.** Gebruik van het elektrisch gereedschap voor handelingen waar het niet voor bedoeld is, kan gevaarlijke situaties veroorzaken.

### GEBRUIK EN ONDERHOUD VAN EEN ACCUAANGEDREVEN WERKTUIG

- Controleer of de schakelaar op UIT staat of vergrendeld is voordat u het apparaat op de stroom aansluit. U kunt ongelukken veroorzaken als u een accupak in een apparaat steekt dat op AAN staat.
- Laad het accupak van uw apparaat alleen op met behulp van de lader die door de fabrikant is aangegeven. Een laadapparaat dat voor een bepaald type accu bedoeld is, kan brand veroorzaken als het voor een ander type accu wordt gebruikt.
- Accugereedschap mag alleen in combinatie met een bepaald type accu's worden gebruikt. Het gebruik van andere accu's kan brand veroorzaken.
- Houd de accu, wanneer deze niet gebruikt wordt, uit de buurt van metalen voorwerpen zoals paperclips, geldstukken, sleutels, spijkers, schroeven en andere metalen voorwerpen die verbinding tussen de klemmen zouden kunnen maken, wat brandwonden of brand zou kunnen veroorzaken. Kortsluiting van de klemmen van de accu kan brandwonden of brand veroorzaken.
- Zorg dat u niet met accuvloeistof in aanraking komt als dit uit de accu is gelekt bij verkeerd gebruik. Mocht dit gebeuren, dan dient u de betreffende plekken overvloedig met helder water te spoelen. Raadpleeg ook een arts als er vloeistof in uw ogen is gekomen. De uit een accu gestoten vloeistof kan irritaties of brandwonden veroorzaken.

### REPARATIE

- **Laat uw elektrisch gereedschap repareren door een bevoegde reparateur die uitsluitend originele vervangingsonderdelen gebruikt.** Zo weet u zeker dat de veiligheid van het elektrisch gereedschap blijft gehandhaafd.

Onderhoud vereist grote zorg en een degelijke kennis van het apparaat: het moet daarom door een vakbekwame persoon worden uitgevoerd. Voor reparaties raden wij u aan het apparaat naar het dichtstbijzijnde erkende servicecentrum te brengen. Gebruik bij vervanging uitsluitend originele reserveonderdelen.

### SPECIFIEKE VEILIGHEIDSWAARSCHUWINGEN VOOR DE KETTINGZAAG

- Houd het werktuig alleen aan de geïsoleerde handvatten vast omdat de zaagketting met verborgen kabels in contact kan komen. Zaagkettingen die in contact komen met een kabel "onder spanning" kunnen blootgestelde metalen onderdelen van het werktuig "onder spanning" brengen en kunnen de bediener een elektrische schok toedienen.

## Nederlands

- **Houd alle lichaamsdelen weg van de kettingzaag wanneer deze in werking is. Voor u de kettingzaag start moet u ervoor zorgen dat niets de kettingzaag raakt.** Een ogenblik van onoplettendheid terwijl de kettingzaag werkt, kan ervoor zorgen dat uw kleding of lichaam in de kettingzaag verstrikt raakt.
  - **Houd kettingzaag altijd vast met de rechterhand op de achterste handgreep en plaats uw linkerhand op de voorste handgreep.** Indien u de kettingzaag andersom vasthoudt, verhoogt dit het risico op letsel en dit mag daarom nooit worden gedaan.
  - **Draag gezichts- en gehoorbescherming. Een bijkomende beschermuitrusting voor hoofd, handen, benen en voeten wordt aanbevolen.** Adequate beschermingskleding vermindert het risico op letsel door rondvliegend puin of ongewild contact met de kettingzaag.
  - **Werk niet met een kettingzaag in een boom.** Wanneer u met een kettingzaag werkt terwijl u in een boom zit, kan dit leiden tot letsel.
  - **Sta steeds stevig op uw benen en werk uitsluitend met de kettingzaag wanneer u op een vast, veilig en effen oppervlak staat.** Gladde of onstabiele oppervlakken, zoals ladders, kunnen ertoe leiden dat u het evenwicht verliest en daardoor de controle over de kettingzaag.
  - **Wanneer een tak wordt gezaagd die onder spanning staat, dient u bedacht te zijn voor het terugveren.** Wanneer de spanning in de houtvezels wordt vrijgelaten, kan de tak die onder spanning staat de gebruiker raken en/of ervoor zorgen dat hij de controle over de kettingzaag verliest.
  - **Wees buitengewoon voorzichtig wanneer u kleine struiken en boompjes zaagt.** Het buigzame materiaal kan in de zaagketting vastraken en zo naar u toe worden geslagen of u uit uw evenwicht brengen.
  - **Draag de kettingzaag altijd aan de voorste handgreep met uitgeschakelde motor en weg van uw lichaam. Wanneer u de kettingzaag vervoert of opbergt, moet u altijd de zwaardschede aanbrengen.** Wanneer u de kettingzaag op de juiste manier behandelt, vermindert dit de kans op ongewild contact met de bewegende kettingzaag.
  - **Volg de instructies voor het smeren, het aanspannen van de ketting en vervangen van de toebehoren.** Een onjuist aanspannen of gesmeerde ketting kan breken of de kans op terugslag vergroten.
  - **Houd de handgrepen droog, schoon en vrij van olie en vet.** Vettige handgrepen zijn glad en kunnen tot controleverlies leiden.
  - **Snijd alleen hout. Gebruik de kettingzaag niet voor niet-geschikte doeleinden. Bijvoorbeeld: gebruik de kettingzaag niet om kunststof, metselwerk of bouwmaterialen die niet van hout zijn gemaakt te snijden.** Het gebruik van de kettingzaag voor werkzaamheden waarvoor hij niet geschikt is, kan leiden tot een gevaarlijke situatie.
- OORZAKEN EN PREVENTIE VAN TERUGSLAG VOOR DE GEBRUIKER:**
- Terugslag kan optreden wanneer de neus of de punt van het zwaard een voorwerp raakt of wanneer het hout de kettingzaag afknelt in de zaagsnede.
- Neuscontact kan er in sommige gevallen toe leiden dat er een plotse, hevige omgekeerde reactie optreedt, waardoor het zwaard omhoog wordt teruggeslagen in de richting van de gebruiker.
- De kettingzaag afknellen langs de tip van het zwaard kan het zwaard snel in de richting van de gebruiker duwen.
- Elk van deze reacties kan ertoe leiden dat u de controle over de kettingzaag verliest, wat kan leiden tot ernstige verwondingen. Vertrouw niet alleen op de veiligheidsvoorzieningen die in uw kettingzaag zijn ingebouwd. Als kettingzaaggebruiker moet u verschillende stappen ondernemen om ervoor te zorgen dat uw zaagwerk veilig is en geen letsel kan veroorzaken.
- Terugslag is doorgaans het resultaat van misbruik van de machine en/of onjuiste gebruiksprocedures of –omstandigheden en kunnen worden vermeden door gepaste maatregelen te nemen, zoals hieronder beschreven:
- **Houd het toestel stevig vast met duimen en vingers rond de handgrepen, de kettingzaag met beide handen bedienen en plaats uw lichaam en arm zo dat ze weerstand bieden aan de terugslagkrachten.** Terugslagkrachten kunnen door de gebruiker onder controle worden gehouden indien de juiste voorzorgsmaatregelen in acht zijn genomen. Laat de kettingzaag niet los.
  - **Rek u niet uit en snijd niet boven schouderhoogte.** Dit helpt voorkomen dat u ongewild in contact komt met de punt en zorgt ervoor dat u ook in onverwachte omstandigheden een betere controle over de kettingzaag houdt.
  - **Gebruik uitsluitend originele vervangzwaarden en -kettingen.** Gebruik van niet-originele vervangzwaarden en -kettingen kunnen ertoe leiden dat de ketting breekt en/of terugslag veroorzaakt.
  - **Volg de richtlijnen van de fabrikant voor het**

**slijpen en onderhouden van de kettingzaag.** Het verminderen van de dieptestelhoogte kan leiden tot verhoogd risico op terugslag.

#### BIJKOMENDE WAARSCHUWINGEN

■ Er zijn meldingen van het feit dat trillingen door handbediend gereedschap bij bepaalde personen kan bijdragen tot het zogenaamde Syndroom van Raynaud. De symptomen zijn mogelijks tintelingen, gevoelloosheid in en verbleken van de vingers wanneer aan koude blootgesteld. Erfelijke factoren, blootstelling aan koude en vochtigheid, dieet, roken en arbeid worden verondersteld om aan de ontwikkeling van deze symptomen bij te dragen. Er zijn maatregelen die door de gebruiker kunnen worden genomen om de gevolgen van de trillingen mogelijks te verminderen:

- Houd uw lichaam warm bij koud weer. Draag handschoenen om uw handen en polsen warm te houden tijdens het gebruik van het toestel. Men stelt dat koud weer een belangrijke factor is die bijdraagt aan het Syndroom van Raynaud.
- Doe oefeningen om de bloeddoorstroming te bevorderen na elke periode van gebruik.
- Neem regelmatig een pauze. Beperk de blootstellingduur per dag.

Wanneer u enige van de symptomen van deze aandoening ervaart, stop dan onmiddellijk met het gebruik van het toestel en raadpleeg uw dokter

- De aangeraden zaagcapaciteit van deze kettingzaag is 153 mm (6 in.) en kleiner om de levensduur van het werktuig te verleggen en de veiligste manier van werken toe te laten. Takken met een grotere diameter zagen zal tot overdreven slijtage van het werktuig leiden. Takken met een maximumdiameter van 229 mm (9 in.) kunnen worden gezaagd, maar dit dient enkel zelden en voorzichtig te gebeuren.
- Het geïntegreerde getand stootblok is ontworpen om u bij het zagen te helpen. Wanneer dit tijdens het zagen tegen de tak wordt geduwd, biedt dit een stabiel steunpunt.
- Elke kettingzaag is mogelijk dodelijk indien het oneigenlijk wordt gebruikt. Het is ten zeerste aangewezen om een professionele opleiding te volgen inzake veiligheid en gebruik van dit werktuig.

**BEWAAR DEZE HANDLEIDING. RAADPLEEG DIT DOCUMENT GEREGLD EN GEEF DE VOORSCHRIFTEN DOOR AAN EEN IEDER DIE DIT APPARAAT EVENTUEEL GAAT GEBRUIKEN. ALS U DIT APPARAAT UITLEENT, GEEF ER DAN OOK DEZE GEBRUIKERSHANDLEIDING BIJ.**

FR EN DE ES IT PT **NL** SV DA NO FI HU CS RU RO PL SL HR ET LT LV SK BG



## Nederlands

### SYMBOLLEN

Sommige van de volgende symbolen kunnen bij dit toestel worden gebruikt. Bestudeer ze en leer hun betekenis voor een veilig gebruik van dit toestel.

SYMBOOL	BETEKENIS/UITLEG
V	Spanning
W	Watt - Stroom
	Gelijkstroom - Type of karakteristiek van de stroom
	Waarschuwingen in verband met uw veiligheid
	Lees de gebruikershandleiding.
	Draag oogbescherming en gehoorbescherming als u dit.
	Stel niet aan regen bloot en gebruik niet in vochtige locaties.
	Het gegarandeerde geluidsniveau is 99dB.
	Met beide handen vasthouden.
	Houd rekening met terugslag.

De volgende kernwoorden en verklaringen zijn bedoeld om de gevaarniveaus die op deze machine betrekking hebben, te verklaren.

SYMBOOL	SIGNAAL	UITLEG
	<b>GEVAAR</b>	Wijst op een gevaarlijke situatie die, als ze niet wordt voorkomen, dodelijk kan zijn of ernstige verwondingen kan veroorzaken.
	<b>WAARSCHUWING</b>	Wijst op een mogelijk gevaarlijke situatie die, als ze niet wordt voorkomen, dodelijk kan zijn of ernstige verwondingen kan veroorzaken.
	<b>LET OP</b>	Wijst op een mogelijk gevaarlijke situatie die, als ze niet wordt voorkomen, kleine of middelmatige verwondingen kan veroorzaken.
	<b>LET OP</b>	(Zonder veiligheidssymbool) Wijst op een situatie die kan resulteren in schade aan voorwerpen.



**Nederlands****PRODUCTSPECIFICATIES**

Maximale spanning	40V DC
Maximale onbelaste snelheid	11.2 m/s
Lengte kettinggeleider	400mm
Kettingstop	< 0.12s
Capaciteit kettingolietank	180 ml
Gewicht (met batterijpak)	5.4kg
Geluidsdruk niveau LpA (EN ISO11201, 2006/42/EC)	89.8dB(A)
Onzekerheid KpA	3.0dB(A)
Geluidssterkte LWA (EN 3744, 2006/42/EC)	96.9dB(A)
Gegarandeerd geluidsdruk niveau LWA(G) (EN 3744, 2000/14/EC)	99dB(A)
Totale trillingswaarde ah (onbelast)	3.7m/s <sup>2</sup> , 4.2m/s <sup>2</sup>
Onzekerheid K	1.5m/s <sup>2</sup>
Batterij	29727
Lader	29417 / 29447

Opmerking bij de specificaties:

- De opgegeven trillingswaarde is gemeten volgens een standaardtestmethode en wordt gebruikt om de ene machine met de andere te vergelijken.
- De opgegeven trillingswaarde wordt gebruikt als voorlopige evaluatie van de trillingsblootstelling.

**⚠ WAARSCHUWING**

De eigenlijke trillingswaarden tijdens het gebruik van het gereedschap kunnen van bovenstaande waarden verschillen en hangen af van het gebruik van de machine; en van de noodzaak om veiligheidsmaatregelen te identificeren om de gebruiker te beschermen die zijn gebaseerd op een schatting van de blootstelling in de huidige gebruiksomstandigheden (rekening houdend met alle delen van de bedieningscyclus, zoals de momenten waarop de machine wordt uitgeschakeld en wanneer het stationair draait aanvullend op de acceleratietijd).

**INFORMATIE I.V.M. ZAAGKETING EN ZWAARD****20117**

Fabrikant	kettingzaag	Kettinggeleider
Oregon	90PX056X	164MLEA041

Een Oregon ketting moet met een Oregon zwaard zijn uitgerust.

**BESCHRIJVING**

1. Deksel kettinggeleider
2. Bescherming voorste handgreep / kettingrem
3. Voorste handvat
4. Noodstop
5. Aan/Uit-schakelaar
6. Deksel oliereservoir
7. Oliepeilmeter
8. Getande stootblokken
9. kettingzaag
10. Kettinggeleider
11. Veiligheidstip
12. Achterste handvat
13. Afstelknop kettingspanner
14. Aandrijfwieldeksel
15. Aanspanknop aandrijfwieldeksel
16. Bout voor kettingzaagspanning
17. Aandrijf wiel
18. Kettinggeleider
19. Olieuitlaat
20. Groef kettinggeleider
21. Kettingschakels
22. Zager
23. Velrichting
24. Gevarenzone
25. Ontsnappingsroute
26. Richting van de val
27. Valkerf
28. Vel achtersnede
29. Scharnier
30. Snede aan de onderkant
31. Houd het werk af van de grond en houd steunbenen tot de tak is gesneden.
32. Tak wordt over de hele lengte ondersteund

## Nederlands

33. Zaag van bovenaf (overstuk) en vermijd om in de grond te zagen
34. Tak aan een uiteinde ondersteund.
35. Onderstuk
36. Overstuk
37. Tak aan beide uiteinden ondersteund.
38. Een tak in stukken zagen
39. Sta aan de bovenzijde van de helling wanneer u zaag want de tak kan naar beneden rollen.
40. Accupak
41. Knop accuknipsluiting
42. Lader
43. Oplaadkabel
44. Aan/uit-knop

## MONTAGE

Deze kettingzaag vereist geen montage, maar de gebruiker moet weten hoe het zwaard en de zaagketting worden gemonteerd. Controleer voor elk gebruik ook de kettingspanning en voeg olie toe zoals in deze gebruiksaanwijzing wordt beschreven.

## Zwaard en zaagketting monteren

Zie afbeelding 2-7.

Let op dat u het accupack van het toestel heeft verwijderd. draag beschermende kleding.

- Draai de spanknop van het aandrijfwieldeksel los (item 15) en verwijder het aandrijfwieldeksel.
- De zaagketting moet in de richting van de kettingrotatie wijzen. Indien deze andersom wijst, draait u de ketting om.
- Plaats de kettingschakels in de groeven van het zwaard.
- Plaats de ketting zo dat er achteraan het zwaard een lus is.
- Houd de ketting op zijn plaats op het zwaard en plaats de lus rond de omkeerster en zorg ervoor dat deze juist wordt gemonteerd. Zorg ervoor dat de geleideropening goed met de bouten (item 16) past voor de kettingzaagspanning.
- Vervang het aandrijfwieldeksel, draai de afstelknop voor de kettingspanning (item 13) in de richting van de wijzers van de klok tot de kettingzaag goed is aangespannen. De kettinggeleider moet dan naar boven worden geduwd; controleer de kettingspanning opnieuw; span de ketting niet te strak aan.
- Nadat de ketting goed is aangespannen, draait u de knop (item 15) opnieuw vast.

**Opmerking:** de zaagketting is voldoende aangespannen als het midden van de zaag 3 tot 4 mm van de bovenste rand kan worden opgetild. Wanneer u de zaag opnieuw start met een nieuwe zaagketting, laat deze dan 2 à 3 minuten draaien.

## ⚠ WAARSCHUWING

Na de inlooptijd controleert u de kettingspanning opnieuw en spant u indien nodig de ketting weer aan.

## WERKING

Voor volledige oplaad instructies, verwijzen wij naar de gebruiksaanwijzing voor uw Greenworkstools accupack en oplaadmodellen.

Gebruik de lader die overeenstemt met EN 60335-2-29 voor het opladen

**OPMERKING:** Om ernstige letsels te vermijden, verwijdert u het accupack en houd u de handen weg van de vergrendelknop wanneer u het werktuig draagt of transporteert.

## VOOR ELK GEBRUIK

## KETTINGSPANNING CONTROLEREN (Fig. 2)

## ⚠ WAARSCHUWING

Trek de stekker van de kettingzaag altijd uit het stopcontact voor u de kettingspanning controleert of de ketting afstelt. Draag beschermhandschoenen wanneer u de ketting, het zwaard of de omgeving van de ketting aanraakt.

- Trek de ketting in het midden onderaan het zwaard weg van het zwaard. De opening tussen de zaag in de ketting en het zwaard moet tussen de 3 en 4 mm bedragen.

## ACCUPACK INSTALLEREN

Zie afbeelding 2.

- Plaats het accupack in de kettingzaag. Lijn de opgeheven ribben op het accupack met de groeven in de accupoort van de kettingzaag.
- Zorg ervoor dat de knipsluiting aan de onderkant van het accupack op zijn plaats vastklikt en dat het accupack volledig in de zitting is bevestigd en goed in de kettingzaag is vastgemaakt voor u met de trimmer begint te werken.

## ACCUPACK VERWIJDEREN

Zie afbeelding 2.

- Laat de aan/uit-knop los om de kettingzaag te stoppen.
- Druk op de knop van de accuknipsluiting aan de onderkant van het accupack en houd deze ingedrukt.
- Verwijder het accupack van de kettingzaag.

## KETTINGOLIE CONTROLEREN

- Controleer de hoeveelheid olie in de kettingzaag door de oliepeilmeter (7) af te lezen. Indien het oliepeil zich binnen het laatste derde van de



FR EN DE ES IT PT **NL** SV DA NO FI HU CS RU RO PL SL HR ET LT LV SK BG

## Nederlands

oliepeilmeter bevindt, volgt u de stappen in het hoofdstuk "KETING EN ZWAARD SMEREN" in deze gebruiksaanwijzing.

### ⚠ WAARSCHUWING

Controleer elke keer de kettingspanning voor u de zaag gebruikt.

### ⚠ WAARSCHUWING

Werk nooit met de kettingzaag zonder voldoende kettingolie aangezien dit de machine kan beschadigen en een gevaar is voor de veiligheid. Controleer het kettingoliepeil voor elk gebruik!

Om terugslag te vermijden, volgt u deze veiligheidsrichtlijnen:

- Zaag nooit met de top van het zwaard! Wees voorzichtig wanneer u verder zaagt in een sneede die u al voordien maakte!
- Start altijd te zagen met een kettingzaag die al draait.
- Zorg ervoor dat de zaagketting altijd goed is geslepen.
- Zaag nooit door meer dan één tak tegelijk! Wanneer u takken snoeit, wees dan voorzichtig en raak geen andere takken.
- Wanneer u kortzaagt, let er dan op dat de stammen erg dicht bij elkaar staan. Gebruik indien mogelijk een zaagtafel.

#### Kettingzaag vasthouden (fig. 8)

Houd de kettingzaag altijd vast met uw rechterhand aan het achterste handvat en uw linkerhand aan het voorste handvat. Houd beide handvatten vast zodat duimen en vingers rond de handvatten grijpen. Zorg ervoor dat uw linkerhand het voorste handvat vasthoudt zodat uw duim zich onderaan bevindt.

#### Vorbereidingen voor gebruik

- Voor u begint te werken, moet u het accupack in de machine installeren.
- Druk op de aan/uit-knop (item 44), hierdoor wordt de schakelaartrigger actief.
- Start de machine: druk de inschakelbeveiliging (4) in en druk dan op de aan/uitschakelaar (5).

#### Het gebruik stopzetten

Laat de aan/uit-schakelaar (item 5) los om de kettingzaag te stoppen.

#### De kettingrem gebruiken zie afbeelding 22

Controleer voor gebruik altijd de werking van de kettingrem

- Schakel de kettingrem in door uw linkerhand rond de voorste handgreep te draaien, waardoor de achterzijde van uw hand de hendel/handbescherming van de kettingrem naar de balk duwt terwijl de ketting snel ronddraait. Zorg ervoor dat u beide handen altijd op de zaaghandgrepen heeft.

- Reset de kettingrem weer naar de RUN-stand door de bovenzijde van de remhendel/handbescherming van de ketting vast te pakken en in de richting van de voorste handgreep te trekken.

### ⚠ WAARSCHUWING

Als de kettingrem de ketting niet onmiddellijk stopt of als de kettingrem niet in de RUN-stand blijft zonder hulp, dient u de zaag voor gebruik naar een erkend onderhoudsservice te brengen ter reparatie.

#### Kettingzaag gebruiken

Zorg er steeds voor dat u stevig op de grond staat en de kettingzaag met beide handen stevig vast heeft terwijl de motor draait. .

#### BASISCHTECHNIEKEN VOOR HET VELLEN, AFZAGEN VAN TAKKEN VAN EEN GEVELDE BOOM EN KORTZAGEN VAN EEN BOOM

Zie afbeelding 2.

##### Bomen vellen

Wanneer u met twee of meer personen tegelijkertijd zaagt en velt, moet het vellen op een andere plaats gebeuren dan het zagen en moet de afstand tenminste twee keer de hoogte van de te vellen boom bedragen. Bomen mogen niet worden geveld wanneer iemand in gevaar wordt gebracht, een leiding kan worden geraakt of materiële schade kan worden veroorzaakt. Als de boom met een stroomleiding in aanraking komt, breng dan de energiemaatschappij onmiddellijk hiervan op de hoogte.

Stel u als bediener van de kettingzaag op een helling, boven de te vellen boom op, omdat de boom na de val waarschijnlijk bergaf zal rollen of glijden.

Voor het vellen dient een vluchtweg te worden gepland en wanneer nodig vrijgemaakt te worden. De vluchtweg dient van de te verwachten vallijn schuin naar achteren weg te leiden, zoals getoond.

Houd voor het vellen rekening met de natuurlijke helling van de boom, de plaats van grote takken en de windrichting om de valrichting van de boom te kunnen beoordelen.

Verwijder vuil, stenen, losse schors, spijkers, nieten en draad van de boom.

#### Inkepingen zagen (een inkeping in een boom zagen om de valrichting te bepalen) (fig. 10)

Zaag haaks op de valrichting een kerf met een diepte van 1/3 van de boomdiameter. Zaag eerst de onderste horizontale inkeping. Hierdoor voorkomt u het vastklemmen van de kettingzaag of van het zwaard bij het zagen van de tweede inkeping.



### Inkeping voor het vellen van de boom zagen (de laatste inkeping zagen bij het vellen van een boom, aan de tegenovergestelde kant van de eerste inkeping) (fig.10)

Zaag de inkeping voor het vellen van de boom minstens 50 mm boven de horizontale inkeping. Zaag de inkeping voor het vellen van de boom parallel met de horizontale inkeping. Zaag de inkeping slechts zo diep in dat er voldoende hout is om als scharnier te werken. Het verbindingsstuk verhindert dat de boom draait en in de verkeerde richting valt. Zaag het verbindingsstuk niet door. Als de inkeping voor het vellen van de boom in de buurt van het verbindingsstuk komt, moet de boom beginnen te vallen.

Als het erop lijkt dat de boom misschien niet in de gewenste richting valt of terugbuigt en de zaagketting vastklemt, onderbreekt u het zagen van de inkeping voor het vellen van de boom en gebruikt u een spie van hout, kunststof of aluminium om de inkeping te openen en om de boom in de gewenste valrichting te doen omslaan. Als de boom begint te vallen, verwijdert u de kettingzaag uit de inkeping, schakelt u de zaag uit, legt u deze neer en verlaat u het gevarenbereik via de geplande vluchtroute. Let op voor naar beneden vallende takken en struikel niet.

### Takken van een geveld boom afzagen (fig. 11)

Wanneer u de takken van een geveld boom afzaagt, laat u grote, naar beneden gerichte takken eerst nog staan om steun te geven aan de stam die van de grond wordt afgehouden. Zaag kleine takken in één keer af. Zaag onder spanning staande takken van onderen naar boven om vastklemmen van de kettingzaag te voorkomen.

### Boomstam in stukken zagen (fig. 12 - 15)

Het is belangrijk dat u stevig staat en uw lichaamsgewicht gelijkmatig over beide voeten verdeelt. Haal indien mogelijk de stam van de grond af en ondersteun deze met takken, stammen of spieën.

Volg deze eenvoudige richtlijnen om gemakkelijk te kunnen zagen:

- Als de boomstam over de gehele lengte wordt ondersteund, zaagt u vanaf de bovenkant.
- Als de boomstam aan één kant wordt ondersteund, zaag dan 1/3 van de boomdiameter van onderaf. Maak dan een laatste inkeping door van bovenaf te zagen tot in de eerste inkeping.
- Als de boomstam aan twee kanten wordt ondersteund, zaagt u 1/3 van de boomdiameter van bovenaf en zaagt u tot slot het laatste 2/3 van onderaf tot in de eerste inkeping.
- Ga bij zaagwerkzaamheden op een helling altijd hoger dan de boomstam staan. Verminder de aandrukkracht wanneer de stam bijna is doorgezaagd

en blijf de handgrepen van de kettingzaag stevig vasthouden om volledige controle te behouden.

Laat de ketting de grond niet raken. Nadat u het zagen heeft voltooid, wacht u tot de zaagketting tot stilstand is gekomen voor u de kettingzaag beweegt. Schakel de motor altijd uit voordat u naar een andere boom gaat.

## ONDERHOUD

### ⚠ WAARSCHUWING

Verwijder het accupack altijd uit de machine voor u de kettingspanning controleert of de ketting afstelt. Draag beschermhandschoenen terwijl u de ketting, het zwaard of plaatsens rond de ketting aanraakt.

### KETTINGSPANNING AFSTELLEN (fig. 2)

- Maak de aanspanknop voor het aandrijfwiel (item 15) een klein beetje los door deze tegen de richting van de wijzers van de klok te draaien.
- Om de kettingspanning te verhogen, draait u de kettingspanafstelring (13) in de richting van de wijzers van de klok en controleert u de kettingspanning regelmatig. Om de kettingspanning te verminderen, draait u de kettingspanafstelring (13) tegen de richting van de wijzers van de klok in en controleert u de kettingspanning regelmatig.
- De kettingspanning is juist wanneer de opening tussen de zaag en het zwaard tussen de 3 en 4 mm bedraagt. Het is het beste om de ketting aan de onderkant van het zwaard naar het midden beneden (weg van het zwaard) te trekken en de afstand tussen het zwaard en de zagen te meten.
- Span de kettingspanknop (15) aan door deze in de richting van de wijzers van de klok te draaien.

### ZWAARD EN KETTING VERVANGEN (fig. 2, 3, 5, 7)

- Om de ketting af te stellen, zet u de kettingzaag op een vlak en effen oppervlak.
- Zorg ervoor dat u het juiste vervangzwaard en -ketting heeft zoals eerder vermeld in het hoofdstuk specificaties in deze gebruiksaanwijzing.
- Schroef de aanspanknop voor het aandrijfwiel (item 15) los door het tegen de richting van de wijzers van de klok te draaien tot het aandrijfwieldeksel (item 14) los komt.
- Verwijder de omkeersterbehuizing. Verwijder het zwaard en de zaagketting van het toestel.
- Om een zwaard door een nieuw exemplaar te vervangen, schroeft u de moer van de veiligheidstip los, installeert u de veiligheidstip op het nieuwe zwaard en spant u de moer aan.

## Nederlands

- Plaats de nieuwe ketting in de juiste richting op het zwaard, zoals getoond in figuur 7, en zorg ervoor dat de schakels in lijn liggen met de zwaardgroeven (figuur 5).
- Maak het zwaard aan de kettingzaag vast en maak met de ketting een lus rond de aandrijfomkeerster, zoals getoond in figuur 3.
- Vervang het aandrijf wieldeksel (item 14), span het aandrijf wieldeksel aan en span de knop aan (item 15).
- Volg de stappen in het hoofdstuk "KETTINGSPANNING AFSTELLEN" eerder in deze handleiding.

### OLIE AAN KETTING EN ZWAARD AANBRENGEN

- Schroef het deksel (6) los en verwijder het van de olietank.
- Giet olie in het oliereservoir en controleer de oliepeilmeter (item 7). Zorg ervoor dat er geen vuil in het oliereservoir terecht komt terwijl u met olie vult.
- Plaats de oliedop terug en draai deze vast.
- Met een volle olietank kunt u 20 - 40 minuten werken.

### KETTINGZAAG VERVOEREN

Voor u de kettingzaag vervoert, moet u altijd de stekker uit het stopcontact trekken en de kettinghoes over zwaard en ketting plaatsen. Als verschillende zaagwerkzaamheden met de kettingzaag moeten worden uitgevoerd, moet de machine tussen de werkzaamheden worden uitgeschakeld.

### ZWAARDSCHEDI (fig. 1)

De zwaardschedi moet op de ketting en het zwaard worden geplaatst als de zaagwerkzaamheden voltooid zijn en wanneer de machine moet worden vervoerd.

### DE ZAAGKETTING SLIJPEN

(fig. 16-21)

Wanneer de ketting moeilijk in het hout dringt, moet deze als volgt worden geslepen:

- Plaats de ketting onder spanning.
- Plaats het zwaard in een schroefbank zodat de ketting kan glijden.
- Maak de vijl aan de vijlhouder vast en plaats deze in een hoek van 35°.
- Vijl in een voorwaartse beweging totdat de versleten delen van de snijranden zijn verdwenen.
- Tel het aantal vijlbewegingen die u aanbrengt als referentiebasis en vijl alle zagen met evenveel bewegingen.
- Als de dieptepeilmeter uit de mal uitsteekt nadat u deze een paar keer heeft gescherpt, reset u het peil. Gebruik een platte vijl.
- Tot slot rondt u de dieptemeter af.

**OPMERKING:** We raden u aan om diep of belangrijk

slijpen door een onderhoudsagent te laten uitvoeren die uitgerust is met een elektrische slijper.

### ONDERHOUD VAN HET ZWAARD

- Wanneer u klaar bent met werken, reinigt u de groef en de delen die met olie zijn bedekt met een krabber.
- Schaaf regelmatig de zijkanten van de rails bij met een platte vijl.
- Als dit op lange termijn niet gebeurt, kunnen de overlappings wegbreken en het zwaard beschadigen.
- Als een rail hoger is dan de andere, is het nodig om deze even hoog te maken met een platte vijl en ze vervolgens af te schuren met een vijl of schuurpapier.

#### ⚠ WAARSCHUWING

I forbindelse med servicearbejde må der kun bruges originale reservedele. Brug af alternative dele kan forårsage farlige situationer eller ødelægge produktet.

#### ⚠ WAARSCHUWING

Om ernstige letsels te vermijden, verwijdert u het accupack altijd van het werktuig wanneer u het reinigt of onderhoudswerken uitvoert.

### GENEREL VEDLIGEHOLDELSE

Voor elk gebruik dient u het gehele product te controleren om beschadigde, ontbrekende of losse onderdelen, zoals schroeven, moeren, bouten, doppen, etc. Maak alle binders en doppen stevig vast en gebruik dit product niet tot alle ontbrekende of beschadigde onderdelen vervangen zijn. Bel de Greenworkstools klantendienst voor hulp.

Vermijd het gebruik van oplosmiddelen wanneer u kunststof onderdelen schoonmaakt. De meeste kunststoffen zijn gevoelig voor schade door verschillende types van commerciële oplosmiddelen en kunnen door hun gebruik worden beschadigd. Gebruik schone doeken om vuil, stof, olie, vet, etc. te verwijderen.

#### ⚠ WAARSCHUWING

Laat op geen elk moment remvloeistoffen, benzine, producten op petroleumbasis, penetrerende oliën, etc. in contact komen met kunststof onderdelen. Chemicaliën kunnen kunststof beschadigen, verzwakken of vernietigen, wat kan leiden tot ernstige letsels.

Enkel de onderdelen die op de onderdelenlijst voorkomen zijn bedoeld om te worden hersteld of vervangen door de klant. Alle andere onderdelen

**Nederlands**

moeten worden vervangen door een geautoriseerd onderhoudscentrum.

**OPSLAG****PRODUCT BEWAREN**

- Verwijder het accupack van de machine voor u deze opbergt.
- Verwijder alle vreemde voorwerpen van de machine.
- Bewaar deze op een plaats die niet toegankelijk is voor kinderen.
- Houd weg van corrosieve stoffen, zoals tuinchemicaliën en doozout.
- Bewaar en laad het accupak op een koele plaats. Temperaturen die hoger of lager zijn dan de normale omgevingstemperatuur verkorten de levensduur van een accupak.
- Bewaar accu's nooit wanneer ze niet zijn opgeladen. Bewaar accupacks in een laadtoestand van 30%-50%.
- Bewaar het accupack op een plaats waar de temperatuur lager is dan 27°C en weg van vocht.
- Alle accu's verliezen na verloop van tijd hun laadcapaciteit. Hoe hoger de temperatuur, des te sneller verliest een accu zijn laadcapaciteit. Als u het apparaat voor lagere tijd niet gebruikt, moet u het accupak wel elke maand of twee maanden opladen. Zo verlengt u de levensduur van het accupak

**AFVALVERWIJDERING**

Elektrisch gereedschap en toebehoren kunnen grote hoeveelheden waardevolle grond- en kunststoffen bevatten die kunnen worden gerecycleerd.

Elektrische afvalproducten mogen niet met het huisvuil worden weggegooid. Recycleer wanneer u daartoe de mogelijkheid heeft. Neem contact op met de plaatselijke overheid of uw handelaar voor advies inzake recyclage.

De accu bevat materiaal dat gevaarlijk is voor u en uw omgeving. Het moet apart worden verwijderd en weggegooid op een plaats die lithium-ionaccu's aanvaardt.

Li-onbatterij. Dit product werd met een symbool gemarkeerd dat verband houdt met een gescheiden ophaling voor batterijpacks. Het zal worden gerecycleerd of ontmanteld om de impact op het milieu te verminderen. Batterijpacks kunnen gevaarlijk voor het milieu en de gezondheid zijn.

**PROBLEEMOPLOSSING**

PROBLEEM	MOGELIJKE OORZAAK	OPLOSSING
Staaft en ketting worden heet en beginnen te roken.	Controleer of de ketting niet overspannen is. Het staafsmeerreservoir is leeg.	Spanningsketting. Wij verwijzen naar Kettingsspanning eerder in deze gebruiksaanwijzing. Controleer het staafsmeerreservoir.
Motor draait, maar ketting draait niet.	Kettingsspanning is te hoog. Controleer staafgids en kettingmontage. Controleer staafgids en ketting op schade staaf	Spanningsketting. Wij verwijzen naar Kettingsspanning eerder in deze gebruiksaanwijzing. Wij verwijzen naar Vervangen van de staaft en ketting eerder in deze gebruiksaanwijzing. Controleer de staafgids en ketting



FR EN DE ES IT PT NL SV DA NO FI HU CS RU RO PL SL HR ET LT LV SK BG

## Svenska

Din maskin har utvecklats och tillverkats enligt Greenworkstools höga standard för att vara pålitlig, enkel att använda och säker. Om du tar hand om den på korrekt sätt kommer den att fungera problemfritt i flera år.

Tack för att du köper en Greenworkstools-produkt. Använd enbart med 40 V/4 Ah (146 Wh) batteri.

### GENERELLA SÄKERHETSVARNINGAR FÖR MOTORDRIVNA VERKTYG

#### ⚠ VARNING

Läs alla säkerhetsvarningar och alla instruktioner. Att inte följa varningarna och instruktionerna kan resultera i elektrisk stöt, brand och allvarlig skada.

#### ANVÄNDNINGSSOMRÅDE

Den här motorsågen är utformad för att såga i trä, så som grenar, stammar, tråkkubbar och balkar; hur stor diameter på det trämaterial som ska sågas kan vara, bestäms av svärdets såglängd. Du får endast såga i trä, inte i några andra material. Sågen får endast användas utomhus av vuxna personer.

Du får under inga omständigheter använda sågen i några andra syften än de som nämns ovan.

Denna motorsåg är inte avsedd att användas för yrkesmässigt skogsarbete. Sågen får inte användas av barn eller av personer som inte bär lämplig skyddsutrustning samt skyddskläder.

#### RESIDUALRISKER:

Även om du endast använder motorsågen till de saker den är avsedd för så finns det alltid risker som inte kan undvikas. Beroende på typ och konstruktion hos din motorsåg kan följande potentiella faror finnas:

- Kontakt med sågtänderna på sågkedjan (sågfara)
- Kontakt med roterande sågkedja (sågfara)
- Oförutsedd och plötslig förflyttning av svärdet (sågfara)
- Utkastade föremål från motorsågen (Såg- och injektionsfara)
- Utkastade föremål från arbetsstycket
- Inandning av sågdamm
- Hudkontakt med oljan
- Hörselbortfall om inte hörselskydd används

#### Spara alla varningar och instruktioner för framtida användning.

Termen "motordrivna verktyg" i varningarna avser dina verktyg som drivs antingen via en el-sladd eller med hjälp av ett batteri.

#### ARBETSOMRÅDESSÄKERHET

- Håll arbetsområdet rent och väl upplyst. Stökiga och mörka områden inbjuder till olyckor.

- Använd inte motordrivna verktyg i explosiva atmosfärer, till exempel i närheten av brännbara vätskor, brännbara gaser eller damm. Motordrivna verktyg skapar blixtrar som kan antända damm och ångor.

- Håll barn och åskådare på avstånd vid användning av motordrivna verktyg. Distractioner kan få dig att tappa kontrollen över verktyget.

#### ELSÄKERHET

- Undvik kroppskontakt med jordade ytor, så som rör, element, spisar och kylskåp. Om din kropp är jordad ökar risken för elektrisk stöt.

- Utsätt inte motordrivna verktyg för regn eller blöta omgivningar. Vatten som tränger in i ett motordrivet verktyg ökar risken för elektrisk stöt.

#### PERSONLIG SÄKERHET

- Var vaksam och tänk på vad du gör. Använd sunt förnuft när du använder ett motordrivet verktyg. Använd inte ett motordrivet verktyg när du är trött eller påverkad av droger, alkohol eller mediciner. Ett ögonblicks ouppmärksamhet vid användning av motordrivna verktyg kan resultera i allvarlig personskada.

- Använd skyddsutrustning. Bär alltid ögonskydd. Skyddsutrustning, till exempel en ansiktsmask, halkskyddade skor, hjälm och hörselskydd, minskar risken för personskador.

- Undvik oavsiktlig start. Säkerställ att strömbrytaren är i av-läge innan du ansluter en spänningskälla och/eller ett batteripack, tar upp verktyget eller bär verktyget. Att bära verktyget med fingrarna på strömbrytaren, eller strömsätta verktyg som har strömbrytaren påslagen, bjuder in till olyckor.

- Undvik oavsiktlig start. Säkerställ att strömbrytaren är i av-läge innan du ansluter en spänningskälla och/eller ett batteripack, tar upp verktyget eller bär verktyget. Att bära verktyget med fingrarna på strömbrytaren, eller strömsätta verktyg som har strömbrytaren påslagen, bjuder in till olyckor.

- Ta bort eventuella justeringsnycklar innan du sätter på ett motordrivet verktyg. En justeringsnyckel som har lämnats kvar på en roterande del av verktyget kan orsaka personskada.

- Sträck dig inte. Bibehåll alltid ordentligt fotfäste och god balans. Detta gör att du kan kontrollera det motordrivna verktyget bättre i oväntade situationer.

- Klä dig lämpligt. Bär inte löst åtsittande kläder eller smycken. Håll hår, kläder och handskar borta från rörliga delar. Löst åtsittande kläder, smycken och långt hår kan fastna i rörliga delar.



## Svenska

- Om tillbehör för uppsamling finns tillgängliga, kontrollera att dessa är monterade korrekt och fungerar.

## ANVÄNDNING OCH SKÖTSEL AV MOTORDRIVNA VERKTYG

- **Pressa inte verktyget. Använd korrekt verktyg för det jobb du ska utföra.** Ett korrekt valt verktyg förenklar arbetet och är säkrare att använda.
- **Använd inte det motordrivna verktyget om strömbrytaren inte sätter på och stänger av verktyget.** Motordrivna verktyg som inte kan kontrolleras med strömbrytaren är farliga och måste repareras.
- **Dra ur kontakten ur uttaget innan du gör några justeringar, byter tillbehör eller förvarar verktyget.** Sådana förebyggande åtgärder minskar risken för oavsiktlig start.
- **Förvara avstängda motordrivna verktyg utom räckhåll för barn och låt inte personer som är obekanta med verktyget, eller dess instruktioner, använda det.** Motordrivna verktyg är farliga i otränade händer.
- **Sköt om motordrivna verktyg. Kontrollera att det inte föreligger någon obalans eller oförmåga för rörliga delar att röra sig, att inga delar är trasiga och att ingenting annat som påverkar användningen av det motordrivna verktyget föreligger.** Om ett motordrivet verktyg är skadat måste det repareras innan användning. Många olyckor uppstår på grund av dåligt underhållna motordrivna verktyg.
- **Håll skärdelar vassa och rena.** Korrekt underhållna skärverktyg med vassa skärtytor fastnar inte lika lätt och är enklare att kontrollera.
- **Använd det motordrivna verktyget samt dess tillbehör i enlighet med dessa instruktioner och på det sättet som verktyget är tänkt att användas. Ta även hänsyn till arbetsförhållandena och arbetet som ska utföras.** Användning av det motordrivna verktyget för andra ändamål än vad det är avsett för kan resultera i en farlig situation.

## ANVÄNDNING OCH UNDERHÅLL AV

## BATTERIVERKTYG

- Kontrollera att strömbrytaren är i läget „AV“ eller att den är låst innan du lägger i batteriet. Iläggning av ett batteri i ett påslaget verktyg kan förorsaka olyckor.
- Ladda upp batteriet i ditt verktyg endast med den laddare som anges av fabrikanter. En laddare som är anpassad till en viss typ av batteri kan förorsaka brand, om den används med batterier av en annan typ.
- Endast en särskild typ av batteri får användas med

ett sladdlöst verktyg. Användning av andra slags batterier kan förorsaka brand.

- Då batteriet inte används ska det hållas på avstånd från metallföremål som t. ex. gem, mynt, nycklar, spikar eller andra föremål som kan förbinda kontakter sinsemellan, vilket kan förorsaka brännskador eller brand. Kortslutning av batteripolerna kan förorsaka brännskador eller brand.
- Undvik all kontakt med batterivätska, i händelse av läcka från batteriet p.g.a. en felaktig användning. Om detta ändå händer, skölj omedelbart det berörda området med en stor mängd rent vatten. Om du får vätska i ögonen, sök även läkarhjälp. Vätska som strömmar ut ur ett batteri kan förorsaka irritationer eller brännskador.

## SERVICE

- **Låt en kvalificerad reparatör reparera ditt motordrivna verktyg. Använd endast originaldelar.** Detta säkerställer att säkerheten i det motordrivna verktyget bibehålls.

Underhållet kräver stor omsorg och en god kännedom om verktyget: det måste utföras av en kompetent yrkesman. När verktyget behöver repareras, rekommenderar vi att du kontaktar en auktoriserad serviceverkstad. Endast identiska originaldelar får användas vid byte.

## SÄKERHETSANVISNINGAR SPECIFIKA FÖR MOTORSÅG

- **Sågkedjan kan komma i kontakt med dolda elkablar; håll därför endast verktyget i de isolerade greppytorna.** Sågkedjor som kommer i kontakt med en ledande elkabel kan strömsätta exponerade metalldelar av verktyget och ge användaren en elektrisk stöt.
- **Håll alla delar av kroppen borta från motorsågen när den är igång. Kontrollera att motorsågen inte ligger emot någonting innan du startar den.** Ett ögonblicks distraktion kan räcka för att trassla in dina kläder eller delar av din kropp i sågkedjan.
- **Håll alltid i motorsågen med din högra hand på det bakre handtaget och din vänstra hand på det främre handtaget.** Om du håller motorsågen med omvänt grepp ökar du risken för skador. Undvik därför det greppet.
- **Använd skyddsglasögon och hörselskydd. Ytterligare skyddsutrustning för huvud, ben och fötter rekommenderas.** Om du använder tillräckligt kraftiga kläder minskar du risken för skador.
- **Använd aldrig motorsågen om du befinner dig uppe i ett träd.** Detta kan leda till både fallskador samt oavsiktlig kontakt med sågkedjan.



## Svenska

- **Stå alltid stadigt på stabil och plan mark när du använder motorsågen.** Hala eller instabila ytor, som exempelvis stegar, kan få dig att tappa balansen och kontrollen över motorsågen.
- **Var uppmärksam på att en gren som är nedtyngd kan fjädra tillbaka när du sågar.** När spänningen i träfibrerna släpper kan grenen kastas tillbaka mot dig och få dig att tappa kontrollen över motorsågen.
- **Var ytterst försiktig när du sågar snår- eller slyskog.** Det böjliga materialet kan fastna i sågkedjan och kastas mot dig eller dra dig ur balans.
- **Bär alltid motorsågen i det främre handtaget. Den ska vara avstängd och riktad bort från kroppen. Sätt alltid på svärdskyddet när du ska förvara eller transportera motorsågen.** Om du hanterar motorsågen på ett korrekt sätt minskar du risken för oavsiktlig kontakt med sågkedjan.
- **Följ instruktionerna för smörjning, kedjespänning och byte av tillbehör.** En felaktigt spänd eller smörd kedja kan gå sönder eller öka risken för återkast.
- **Håll handtagen torra, rena och fria från olja och fett.** Feta och oljiga handtag är hala och kan göra så att du tappar kontrollen över motorsågen.
- **Såga endast i trä. Använd inte motorsågen till någonting den inte är avsedd för. Exempel: använd inte motorsågen för att såga i plast, murverk eller byggnadsmaterial som inte är av trä.** Om du använder motorsågen till någonting den inte är avsedd för kan det sluta med att en farlig situation uppstår.

#### ORSAKER TILL ÅTERKAST OCH HUR DE FÖREBYGGS:

Ett återkast kan uppstå när spetsen på svärdet träffar ett föremål eller när träet nyper fast sågkedjan.

Spetskontakt kan ibland orsaka en plötslig motreaktion som kastar svärdet uppåt och bakåt mot dig.

Om sågkedjan nyps fast i överkant kan svärdet tryckas snabbt bakåt mot dig.

Båda dessa återkast kan få dig att tappa kontrollen över motorsågen och kan sluta med allvarlig personskada. Lita inte enbart på de säkerhetsfunktioner som finns inbyggda i motorsågen. Du som motorsågsanvändare ska göra allt du kan för att undvika olyckor och skador när du sågar.

Återkast är ett resultat av felanvändning och kan undvikas genom att följa de anvisningar som finns nedan:

- **Håll alltid stadigt i motorsågen och håll tummarna och fingrarna runt handtagen. Använd alltid båda händerna. Positionera din kropp och din arm så att du har möjlighet att parera ett återkast.** Du kan

hantera återkast om du följer anvisningarna. Släpp aldrig motorsågen. Se figur 11.

- **Sträck dig inte och såga aldrig ovanför axelhöjd.** Då undviks spetskontakt och det ger dig bättre kontroll över motorsågen om något oväntat händer.
- **Använd endast de svärd och kedjor som rekommenderas av tillverkaren.** Felaktiga svärd eller kedjor kan få kedjan att gå sönder och kan ge upphov till återkast.
- **Följ tillverkarens instruktioner för slipning och underhåll.** Om du minskar ryttarnas höjd kan det leda till fler återkast.

#### YTTERLIGARE VARNINGAR

■ Det har rapporterats att vibrationer från handverktyg kan bidra till Raynauds syndrom hos vissa personer. Symptomen kan innefatta stickningar, domningar och vita fingrar vilka oftast framträder vid kyla. Årftliga faktorer, kyla och fukt, diet, rökning och arbetsrutiner tros alla bidra till utvecklandet av dessa symptom. Det finns förebyggande åtgärder som du kan vidta för att försöka minska vibrationernas påverkan:

- Håll dig varm när du arbetar i kallt väder. Använd handskar för att hålla kvar värmen i händer och handleder. Kyla har rapporterats som en viktig del i utvecklandet av Raynauds syndrom.
- Träna och rör på dig efter varje användningstillfälle för att öka blodcirkulationen.
- Ta ofta pauser från arbetet. Begränsa tiden du utsätter dig varje dag.

Upphör omedelbart om du upplever några av dessa symptom och uppsök din läkare.

- Den rekommenderade kapkapaciteten för denna motorsåg är 153 mm och smalare för att förlänga verktygets livslängd och garantera en säker användning. Om du kapar stockar med en grövre diameter än detta så kommer det att orsaka onödigt slitage på verktyget. Stockar med en maximal diameter på 229 mm kan kapas men detta bör endast göras i undantagsfall och med varsamhet.
- De integrerade barkstödet med taggar är utformad för att underlätta kapningen. Om det trycks emot stocken medan du kapar så utgör det en stabilare vridpunkt.
- Alla motorsågar är potentiellt livsfarliga om de används på fel sätt. Vi rekommenderar starkt att du genomgår professionell utbildning om detta verktygs säkerhet och användning.









SPARA DESSA FÖRESKRIFTER. LÄS DEM REGELBUNDET OCH FÖRKLARA DEM FÖR ALLA PERSONER SOM KAN TÄNKAS ANVÄNDA VERKTYGET. OM DU LÄNAR UT VERKTYGET SKA DU SAMTIDIGT LÄNA DENNA BRUKSANVISNING.

FR EN DE ES IT PT NL **SV** DA NO FI HU CS RU RO PL SL HR ET LT LV SK BG



## Svenska

### SYMBOLER

Några av dessa symboler kan användas för ditt verktyg. Studera dem och lär dig vad de innebär så kan du använda produkten på säkraste sätt.

SYMBOL	BETYDELSE/FÖRKLARING
V	Spänning
W	Watt - Ström
	Likström - Strömtyp eller strömegenskaper
	Förebyggande åtgärder som berör din säkerhet.
	Läs i användarhandledningen.
	Använd skyddsglasögon och öronskydd då du använder detta verktyg.
	Utsätt inte för regn och använd inte i fuktiga områden.
	Garanterad ljudeffektsnivå är 99dB.
	Håll med båda händerna.
	Se upp med backslag.

Följande signalord och betydelse används för att förklara de olika risknivåerna som hör till denna produkt.

SYMBOL	SIGNAL	FÖRKLARING
	<b>FARA</b>	Indikerar en överhängande farlig situation som kan, om den inte undviks, leda till dödsfall eller allvarlig skada.
	<b>VARNING</b>	Indikerar en potentiellt farlig situation som kan, om den inte undviks, leda till dödsfall eller allvarlig skada.
	<b>FÖRSIKTIGHET</b>	Indikerar en potentiellt farlig situation som kan, om den inte undviks, leda till mindre eller medelstora skador.
	<b>FÖRSIKTIGHET</b>	(Utan säkerhetssymbolen) Indikerar en situation som kan leda till egendomsskada.

## Svenska

## PRODUKTSPECIFIKATIONER

Spänning	40V DC
Hastighet utan belastning	11.2 m/s
Svärdlängd	400mm
Kedjestop	< 0.12s
Kapacitet hos oljetanken för kedjesmörjning	180 ml
Vikt (inklusive batteripack)	5.4kg
Ljudtrycksnivå LpA (EN ISO11201, 2006/42/EC)	89.8dB(A)
Osäkerhet KpA	3.0dB(A)
Ljudeffektsnivå LWA (EN 3744, 2006/42/EC)	96.9dB(A)
Garanterad ljudeffektsnivå LWA(G) (EN 3744, 2000/14/EC)	99dB(A)
Vibrationsnivå, totalt värde (utan belastning)	3.7m/s <sup>2</sup> ,4.2m/s <sup>2</sup>
Osäkerhet K	1.5m/s <sup>2</sup>
Batteri	29727
Laddare	29417 / 29447

Angående specifikationerna:

- Det angivna vibrationsvärdet har uppmätts med en standardmetod och kan användas för att jämföra med andra verktyg.
- Det angivna vibrationsvärdet kan användas som en första preliminär uppskattning av de vibrationer som du kommer att utsättas för.

**⚠ VARNING**

Det faktiska vibrationsvärdet hos verktyget kan skilja sig från det som angivits ovan och beror på hur verktygets används och på behovet av att identifiera säkerhetsåtgärder som bygger på en uppskattning av de verkliga värden som du kommer att utsättas för (med hänsyn tagen till alla delar av användningen, exempelvis när verktyget stängs av och när det går på tomgång).

## INFORMATION OM KEDJA OCH SVÄRD

## 20117

Tillverkare	motorsåg	Svärd
Oregon	90PX056X	164MLEA041
Kedjor från Oregon måste användas med svärd från Oregon.		

## BESKRIVNING

1. Svärdskydd
2. Skydd för främre handtag/kedjeskydd
3. Främre handtag
4. Säkerhetsläsknapp
5. Avtryckare
6. Lock till oljetank
7. Oljenivåmätare
8. Barkstöd
9. motorsåg
10. Svärd
11. Säkerhetsbeslag
12. Bakre handtag
13. Justeringsvred för kedjespänning
14. Skydd för kedjehjul
15. Åtdragningsvred för kedjehjulsskyddet
16. Bult för spänning av sågkedjan
17. Kedjehjul
18. Styrapp för svärd
19. Oljeavlopp
20. Svärdspar
21. Kedjekuggar
22. Egg
23. Fällriktning
24. Farozon
25. Flyktväg
26. Fallriktning
27. Inskärning
28. Fällande skär
29. Brytmån
30. Kvistning
31. Arbeta inte på marken och låt alla stödgrepar vara kvar tills stocken är sågad.
32. Stock som stöds längst med hela dess längd
33. Sågning ovanifrån; undvik att såga ner i marken

## Svenska

34. Stock som stöds på ena sidan.
35. Kapning underifrån
36. Kapning ovanifrån
37. Stock som stöds i båda ändar.
38. Kapa en stock
39. Stå högre än stocken eftersom den kan börja rulla.
40. Batteri
41. Låsknapp för batteri
42. Batteriladdare
43. Laddningssladd
44. På/Av-reglage

## MONTERING

Motorsågen kräver ingen montering, men du bör veta hur du monterar svärdet och sågkedjan. Före varje användning ska du kontrollera kedjespänningen och fylla på olja, enligt beskrivning senare i denna manual, om det behövs.

## MONTERA SVÄRDET OCH SÅGKEDJAN

Se fi gur 2-7.

Obligāti noņemiet akumulatoru no ierīces. Använd skyddshandskar.

- Lossa på åtdragningsvredet för kedjehjulsskyddet (post 15) och ta bort kedjehjulsskyddet.
- Sågkedjan ska ligga i rotationsriktningen. Om tänderna pekar åt fel håll måste kedjan vändas om.
- Placera kedjans tänder i svärdspåret.
- Placera kedjan så att det bildas en ögla bakom svärdet.
- Håll fast kedjan på svärdet och placera ögla runt kedjehjulet. Kontrollera att allt sitter monterat korrekt. Se till att hålet på svärdet passar perfekt med bulten (post 16) för spänning av sågkedjan.
- Sätt tillbaka kedjehjulsskyddet, vrid justeringsvredet för kedjespänning (post 13) medsols tills sågkedjan är riktigt spänd. Du måste sedan trycka svärdet uppåt och kontrollera kedjespänningen; spänn inte kedjan för hårt.
- Dra åt vredet (post 15) igen när kedjan är ordentligt spänd.

**Notera:** sågkedjan är korrekt spänd när den kan lyftas 3-4 mm från mitten av ovansidan på svärdet. Låt motorsågen gå i 2-3 minuter när du startar den med en ny kedja.

## ⚠ VARNING

Efter inkörningstiden måste du kontrollera kedjespänningen igen och spänna ytterligare om det behövs.

## ANVÄNDNING

Se bruksanvisningen till ditt Ryobi

## batteripack och din laddare för fullständiga återuppladdningsinstruktioner.

Använd laddaren som överensstämmer med EN 60335-2-29 för att ladda

**NOTERA:** För att undvika allvarlig personskada ska du alltid ta bort batteripacket och hålla händerna borta från låsknappen när du bär eller transporterar verktyget.

## FÖRE VARJE ANVÄNDNING

KONTROLLERA KEDJESPÄNNINGEN (Fig. 2)

## ⚠ VARNING

Dra alltid ur kontakten från eluttaget innan du kontrollerar kedjespänningen eller utför några justeringar på kedjan. Använd skyddshandskar när du rör vid kedjan, svärdet eller områden i närheten av kedjan.

- Dra ner kedjan från mitten av svärdets undersida. Hålet mellan tänderna och svärdet ska vara mellan 3 och 4 mm.
- Se sektionen "JUSTERA KEDJESPÄNNINGEN" senare i den här manualen om kedjan behöver justeras.

## SÅ HÄR INSTALLERAR DU BATTERIPAKETET

Se fi gur 2.

- Placera batteripaketet i motorsågen. Passa in räfflorna på batteripaketet med skärorna i motorsågens batteriport.
- Kontrollera att spärren på batteripaketets undersida knäpper fast och att batteripaketet sitter ordentligt fast på sin plats i motorsågen innan användning påbörjas.

## SÅ HÄR TAR DU BORT BATTERIPAKETET

Se fi gur 2.

- Släpp upp avtryckaren för stanna motorsågen.
- Tryck på knappen längst ned på batteriet, och håll den intryckt.
- Ta bort batteripaketet från motorsågen.

## KONTROLLERA KEDJESMÖRJNINGEN

- Kontrollera mängden olja i motorsågen genom att titta i oljenivåmätaren (7). Följ stegen i "TILLSÄTTA KEDJE- & SVÄRDSMÖRJMEDEL" senare i denna manual om oljenivån endast når upp till den nedre tredjedelen av oljenivåmätaren.

## ⚠ VARNING

Kontrollera kedjespänningen före varje användning.

**⚠ VARNING**

Använd aldrig motorsågen utan tillräckligt mycket smörjmedel eftersom det kan skada sågen och göra den mindre säker att använda. Kontrollera oljenivån för kedjemörjning före varje användning!

Följ dessa säkerhetsanvisningar för att undvika återkast:

- Såga aldrig med svärdets spets! Var försiktigt när du fortsätter att såga i spår som du har gjort tidigare!
- Påbörja alltid varje sågning med motorsågen igång.
- Kontrollera att sågkedjan är tillräckligt vass.
- Såga aldrig genom mer än en gren samtidigt! Var försiktigt så att du inte kommer åt andra grenar när du sågar.
- Var uppmärksam på trädstammar som står väldigt nära varandra när du kapar. Använd en sågbock om det är möjligt.

**HÅLLA MOTORSÅGEN (Fig. 8)**

Always hold the chain saw with your right hand at the rear handle and your left hand at the front handle. Grip both handles with the thumbs and fingers encircling the handles. Ensure that your left hand is holding the front handle so that your thumb is underneath.

**PÅBÖRJA ARBETET**

- Under du börjar använda produkten måste du installera batteripaketet i maskinen.
- Tryck på på/av-reglaget (44) så att växelbrytaren aktiveras.
- Starta maskinen genom att först trycka på säkerhetsläsknappen (4) och sedan trycka in avtryckaren (5).

**SLUTA ARBETA**

Släpp upp avtryckaren (post 5) för att bryta strömmen och stanna motorsågen.

**ANVÄNDA KEDJEBROMSEN** Se figur 22

Kontrollera alltid skicket på kedjan före användning.

- Aktivera kedjebromsen genom att vrida vänsterhanden runt främre handtaget så att baksidan på handen trycker kedjebromsreglaget/handskyddet mot staven medan kedjan roterar hastigt. Var noga med att ha båda händerna på handtagen hela tiden.
- Återställ kedjebromsen till RUN-läget genom att ta tag i toppen av kedjebromsreglaget/handskyddet och dra mot främre handtaget.

**⚠ VARNING**

Om kedjebromsen inte stoppar kedjan omedelbart eller om kedjebromsen inte blir kvar i RUN-läget av sig själv ska du ta med sågen till ett godkänt servicecenter före användning.

**ANVÄNDA MOTORSÅGEN**

Stå alltid stadigt och håll i motorsågen med båda händerna när motorn är igång.

**GRUNDLÄGGANDE FÄLLNINGS-, KVISTNINGS- OCH KAPNINGSTEKNIKER** Se fi gur 9.**Fälla ett träd**

När kapning och fällning utförs av två eller fler personer samtidigt måste fällningen och kapningen utföras på ett avstånd från varandra av minst den dubbla trädlängden hos det träd som ska fällas. Träd ska inte fällas så att de kan skada människor, elledning eller hus. Om ett träd trots allt fälls så att det kommer i kontakt med en luftledning ska ansvarigt företag omedelbart kontaktas.

Om marken slutar ska du alltid stå ovanför trädet eftersom det kan rulla eller glida iväg efter att det har fällt.

Du ska alltid planera och ställa i ordning en flyktväg innan du börjar såga. Flyktvägen ska leda bakåt och diagonalt bort från den riktning som trädet är tänkt att falla i.

Var uppmärksam på trädets naturliga lutning, placeringen av större grenar och vindriktningen. Försök att förutse vilket håll trädet kommer att falla åt.

Ta bort smuts, stenar, lös bark, spik och träd från trädet.

**Urskärning underifrån (En urskärning som sågas i ett träd för att styra fallriktningen) (Fig. 10)**

Gör urskärningen 1/3 av trädets diameter vinkelrätt mot fallriktningen. Gör den undre , horisontella, sågningen först. Det minskar risken för att sågkedjan och svärdet ska nypas fast när du gör den andra sågningen.

**Fällskäret (det sista skäret i trädfällningen som görs på trädets motsatta sida sett jämfört med urskärningen) (Fig. 10).**

Gör fällskäret minst 50 mm högre upp än det horisontella skäret. Gör fällskäret parallellt med det horisontella skäret. Gör fällskäret så att tillräckligt mycket trä som kan agera som ett gångjärn finns kvar. Gångjärnet hindrar trädet från att vrida sig och falla i fel riktning. Såga inte igenom gångjärnet. När fällskäret närmar sig gångjärnet ska trädet börja att falla.

Sluta såga innan fällskäret är klart om det finns risk för att trädet inte ska falla i rätt riktning, eller att det kan gunga tillbaka och nypa fast sågkedjan. Använd kilar av trä, plast eller aluminium för att öppna upp skäret och fälla trädet åt det önskade hållet.

Ta bort motorsågen från skäret när trädet börjar att falla. Stanna motorn, ställ ned motorsågen på marken och använd den planerade flyktvägen. Tänk på att grenar kan ramla ned ovanifrån och tänk på din balans.

**KVISTA ETT TRÄD (Fig. 11)**

Kvistning innebär att alla grenar tas bort från ett nedfallet träd.

Låt större grenar som bär upp trädet från marken vara kvar. Såga av de små grenarna i en sågning.

Grenar som är spända ska sågas underifrån så att inte sågkedjan nypas fast.



FR EN DE ES IT PT NL SV DA NO FI HU CS RU RO PL SL HR ET LT LV SK BG

## Svenska

### KAPA EN STOCK (Fig. 12-15)

Kapning innebär att en stock sågas upp i mindre delar. Det är viktigt att du har god balans och att din vikt är fördelad jämt på fötterna. Stocken ska om möjligt lyftas upp och bäras av grenar, stockar eller sågbockar.

Följ nedanstående enkla anvisningar för effektiv sågning:

- När stocken stöds längst med hela längden ska den kapas uppifrån.
- När stocken endast har stöd i ena änden ska du såga 1/3 av diametern underifrån. Gör sedan det avslutande skåret uppifrån så att det möter det undre.
- När stocken har stöd i båda ändarna ska du såga 1/3 av diametern uppifrån. Gör sedan det avslutande skåret underifrån så att det möter det övre.
- Om du kapar på sluttande mark ska du alltid stå ovanför stocken. När du sågar rakt igenom en stock ska du släppa upp avtryckaren när du närmar dig slutet på skåret för att få så bra kontroll över motorsågen som möjligt. Släpp inte greppet om motorsågen!

Låt inte kedjan komma i kontakt med marken. Vänta tills kedjan har stannat innan du flyttar motorsågen. Stanna alltid motorn innan du går från träd till träd.

### UNDERHÅLL

#### ⚠ VARNING

Plocka alltid bort batteripaketet från maskinen innan du kontrollerar kedjespänningen eller utför några justeringar av kedjan. Använd skyddshandskar när du rör vid kedjan, svärdet eller områden i närheten av kedjan.

### JUSTERA KEDJESPÄNNINGEN

Se figur 2.

- Skruva loss åtdragningsvred för kedjehjulsskyddet (post 15) något genom att vrida det motsols.
- Vrid justeringsringen för kedjespänning (13) medsols för att spänna kedjan. Kontrollera spänningen regelbundet. Vrid justeringsringen för kedjespänning (13) motsols för att minska kedjespänningen. Kontrollera spänningen regelbundet.
- Kedjespänningen är korrekt när mellanrummet mellan tänderna och svärdet är mellan 3 och 4 mm. Det är bäst att dra i kedjan i mitten på svärdets undersida (bort från svärdet) och mäta avståndet mellan svärdet och tänderna.
- Dra åt vredet för kedjespänning (15) genom att vrida det medsols.

### BYTA UT SVÄRDET OCH KEDJAN (Fig. 2, 3, 5, 7)

- Ställ ned motorsågen på en plan yta när du ska justera kedjan.
- Kontrollera att du har det svärd och kedja som rekommenderas i specifikationsavsnittet tidigare i denna manual.

- Lossa på åtdragningsvredet för kedjehjulsskyddet (post 15) genom att vrida det motsols tills kedjehjulsskyddet (post 14) lossnar.
- Ta bort skyddet för kedjehjulet. Ta bort svärdet och sågkedjan från enheten.
- Om du vill byta ut svärdet mot ett nytt så skruvar du loss säkerhetsbeslagets mutter, sätter fast säkerhetsbeslaget på det nya svärdet och drar åt muttern.
- Lägg kedjan på svärdet i rätt riktning enligt figur 7 och kontrollera att länkarna är anpassade till svärdspåret.
- Montera svärdet på motorsågen och trä kedjan runt kedjehjulet enligt figur 3.
- Sätt tillbaka kedjehjulsskyddet (post 14), dra åt kedjehjulsskyddet och skruva åt vredet (post 15).
- Följ stegen i avsnittet "JUSTERA KEDJESPÄNNINGEN" tidigare i denna manual.

### FYLL PÅ MED KEDJE- & SVÄRDSMÖRJMEDEL

- Skruva loss och ta bort locket (6) från oljetanken.
- Häll i olja i tanken och kontrollera oljenivån med hjälp av oljenivåmätaren (post 7). Se till så att ingen smuts kommer in i oljetanken när du fyller på olja.
- Sätt tillbaka locket och dra åt det.
- En full oljetank låter dig såga i ungefär 20-40 minuter.

### TRANSPORTERA MOTORSÅGEN

Dra alltid ur kontakten från eluttaget och trä på svärdskyddet över svärdet och kedjan innan du ska transportera motorsågen. Om flera sågningar ska utföras måste motorsågen stängas av mellan varje sågning.

### SVÄRDSKYDD (Fig. 1)

Svärdskyddet ska alltid sättas på över svärdet och kedjan när sågningsarbetet har slutförts och när motorsågen ska transporteras.

### SLIPA SÅGKEDJAN

(Fig. 16-21)

När det blir svårt för kedjan att äta sig in i trä behöver den slipas enligt anvisningarna nedan:

Spänn kedjan.

- Fäst svärdet i ett skruvståd så att kedjan kan röra sig.
- Fäst filen i filhållaren och sätt den mot tänderna med 35° vinkel.
- Fila med framåtdrag tills alla utslitna delar på tänderna har filats bort.
- Räkna antalet drag du fick göra med filen och fila alla andra tänder med samma antal drag.
- Om djupmätaren sticker ut från mallen efter att ha slipat ett par gånger måste du återställa dess nivå. Använd en flatfil.
- Runda slutligen av djupmätaren.

**NOTERA:** Vi rekommenderar att du låter en serviceagent utföra den djupa eller viktiga slipningen. De är utrustade med elektriska slipar.

## Svenska

## UNDERHÅLL AV SVÄRDET

- Rengör svärdspåret och oljepassagerna med en krok när du har arbetet färdigt.
- Trimma lite då och då sidorna på skenorna med en platt fil.
- Om du aldrig gör det kan de vassa kanterna gå brytas loss och skada svärdet.
- Om en skena är högre än den andra måste du jämna till dem med en platt fil och sedan slipa av dem med en fil eller ett fint sandpapper.

## ⚠ VARNING

Använd endast identiska originaldelar när du servar maskinen. Användning av andra delar kan orsaka fara eller produktskada.

## ⚠ VARNING

För att undvika allvarliga skador ska du alltid ta bort batteripaketet från verktyget när du ska rengöra eller underhålla produkten.

## GENERELLT UNDERHÅLL

Innan varje användning måste du besiktiga hela produkten för att kontrollera om det finns skador, om det saknas delar eller om delar sitter löst - som t.ex. skruvar, muttrar, bultar, lock och så vidare. Dra åt alla fästankordningar och lock ordentligt och använd inte denna produkt förrän alla delar som saknas eller som är skadade har ersatts. Kontakta Greenworkstools kundservice för hjälp.

Undvik att använda lösningsmedel vid rengöring av plastdelar. De flesta plaster är känsliga för skador vid användning av olika typer av kommersiella lösningsmedel och kan skadas om du använder sådana. Använd en ren och torr trasa för att avlägsna smuts, damm, olja, fett, osv.

## ⚠ VARNING

Låt aldrig bromsvätska, bensin, bensinbaserade produkter, penetrerande oljor, etc., komma i kontakt med plastdelarna. Kemikalier kan skada, försvaga eller förstöra plastdelarna och det kan leda till allvarliga personskador.

Enbart delar som står med på listan över reservdelar är tänkta att kunna repareras eller bytas ut av kunden själv. Alla andra delar ska bytas ut av ett auktoriserat servicecenter.

## FÖRVARING

## FÖRVARA PRODUKTEN

- Ta bort batteripaketet från enheten innan du ställer undan den för förvaring.
- Ta bort alla främmande föremål från enheten.
- Förvara på en välventilerad plats där den är oåtkomlig för barn.
- Håll den borta från frätande ämnen som trädgårdskemikalier eller vägsalt.
- Förvara och ladda om batteriet på en sval plats. Temperaturer som är lägre eller högre än normal rumstemperatur förkortar batteriets livslängd.
- Ställ aldrig undan batterierna för förvaring när du är oladdade. Förvara batteripaketet med 30-50 % laddning.
- Förvara batteripaketet där temperaturen är under 27°C och där det inte är fuktigt.
- Alla batterier förlorar sin laddningskapacitet med tiden. Ju högre temperaturen är, desto snabbare förlorar batteriet sin laddningskapacitet. Om du inte använder verktyget under längre perioder, ladda om batteriet varje månad eller varannan månad. Detta förlänger batteriets livslängd.

## AVYTTRING

Elverktyg och tillbehör innehåller stora mängder värdefulla resurser och plaster som kan återvinnas. Uttjanta elprodukter ska inte kastat med hushållsoporna. Återvinn på återvinningsstationer.

Kontakta din lokala myndighet eller handlare för att få återvinningstips.

Batteriet innehåller ämnen som är farliga för dig och miljön. Det måste tas bort och kasseras separat på en återvinningsstation som accepterar litiumjonbatterier.

Produkten är märkt med en symbol som innebär separat insamling av alla batterier. De återvinns eller tas isär för att minska påverkan på miljön. Batterier kan vara farliga för miljön och för människor.



## FELSÖKNING

PROBLEM	MÖJLIG ORSAK	ÅTGÄRD
Såg och kedja går varm och ryker	Kontrollera kedjespänningen så att den inte är överspänd. Sågsörjningsreservoaren är tom.	Kedjespänning. Hänvisa till <b>Kedjespänning</b> tidigare i denna manual. Kontrollera sågsörjningsreservoaren
Motorn kör men kedjan roterar inte	Kedjespänningen är för hög. Kontrollera hjälpsågen och kedjemonteringen. Undersök om hjälpsåg och kedja är skadade.	Återspänn kedjan. Hänvisa till <b>Kedjespänning</b> tidigare i denna manual. Hänvisa till <b>Byta ut sågen och kedjan</b> tidigare i denna manual. Kontrollera hjälpsågen och kedjan

Produktet er designet og fremstillet efter Greenworkstools høje standard for driftssikkerhed, nem betjening og operatørsikkerhed. Korrekt plejet og vedligeholdt vil den give dig mange års robust, problemfri ydelse.

Tak for at have købt et Greenworkstools produkt.

Må kun bruges med batteri af typen 40V 4Ah (146 Wh).

#### GENERELLE SIKKERHEDSBEMÆRKNINGER VEDR. MASKINVÆRKTØJ

#### ⚠ ADVARSEL

Læs alle sikkerhedsadvarsler og -anvisninger. Følges sikkerhedsadvarslerne og -anvisningerne ikke, kan det medføre elektrisk stød, brand og alvorlig personskade.

#### TILTÆNKT ANVENDELSESFØRMÅL

Denne kædesav er beregnet til at save i grene, træstammer, kævler og bjælker med en diameter, der bestemmes af sværdets savelængde. Den er kun beregnet til skæring i træ. Den må kun bruges udendørs, og kun af voksne.

Kædesaven må kun bruges til de ovennævnte formål.

Denne kædesav må ikke bruges til professionelt træarbejde. Den må ikke bruges af børn eller personer, som ikke bærer tilstrækkeligt med personlige værnemidler og -beklædning.

#### ANDRE RISICI:

Selv med det tilsigtede brug af apparatet vil der altid være andre risici, som ikke kan undgås. Alt efter type og konstruktion kan følgende potentielle farer stadig gøre sig gældende:

- Kontakt med blottede savtænder (skærefare)
- Adgang til roterende savkæde (skærefare)
- Uforudsete bevægelser af savsværdet (skærefare)
- Udslyngning af dele fra savkæden (skærefare / skudfare)
- Udslyngede dele fra arbejdsstykket
- Inhalering af partikler fra arbejdsstykket
- Hudkontakt med olien
- Tab af hørelse, hvis der ikke kræves ørebeskyttelse under arbejdet.

#### Gem alle advarsler og anvisninger til evt. senere brug.

Vendingen "maskinværktøj" i advarslerne refererer til netværks- (med ledning) eller batteridrevet (uden ledning) maskinværktøj.

#### SIKKERHED - ARBEJDSOMRÅDE

- Hold arbejdsområdet ryddet og godt oplyst. Overfyldte eller mørke områder "inviterer" til ulykker.

- **Brug ikke maskinværktøj på eksplosive steder, hvor der f.eks. findes brændbare væsker, gasser eller støv.** Maskinværktøj danner gnister, som kan antænde støv og dampe.
- **Hold børn og tilskuere væk, når maskinværktøj bruges.** Forstyrrelser kan gøre, at du mister kontrollen.

#### ELEKTRISK SIKKERHED

- **Undgå at røre jordforbundne overflader såsom rør, radiatorer, komfurer og køleskabe.** Risikoen for elektrisk stød øges, hvis din krop er jordforbundet.
- **Udsæt ikke maskinværktøj for regn eller fugt.** Hvis der trænger vand ind i et maskinværktøj, øges risikoen for elektrisk stød.

#### PERSONLIG SIKKERHED

- **Vær opmærksom og forsigtig og brug almindelig sund fornuft, når du benytter et maskinværktøj. Brug ikke et maskinværktøj, hvis du er træt eller har indtaget medicin eller alkohol.** Et øjeblikks uopmærksomhed, mens du bruger maskinværktøj, kan medføre alvorlig personskade.
- **Brug personligt beskyttelsesudstyr. Brug altid øjenbeskyttelse.** Beskyttelsesudstyr såsom støvmaske, skridsikre sko, hjelm og ørebeskyttelse under relevante forhold nedsætter risikoen for personskade.
- **Undgå utilsigtet start. Inden du forbinder til el-nettet og/eller et batteri, eller løfter eller bærer værktøjet, skal du kontrollere, at afbryderen står på "Fra".** At bære maskinværktøj med fingeren på afbryderen, eller at aktivere maskinværktøj med afbryderen slået til, "inviterer" til ulykker.
- **Undgå utilsigtet start. Inden du forbinder til el-nettet og/eller et batteri, eller løfter eller bærer værktøjet, skal du kontrollere, at afbryderen står på "Fra".** At bære maskinværktøj med fingeren på afbryderen, eller at aktivere maskinværktøj med afbryderen slået til, "inviterer" til ulykker.
- **Fjern alle skruenøgler og lignende, inden maskinværktøjet aktiveres.** En skruenøgle eller lignende, der er efterladt på en af maskinværktøjets roterende dele, kan medføre personskade.
- **Stræk dig ikke. Sørg hele tiden for at holde balancen.** Det giver bedre kontrol med maskinværktøjet i uventede situationer.
- **Vær korrekt påklædt. Vær ikke iført løsthængende tøj og hav ikke smykker på. Hold hår, tøj og handsker væk fra bevægelige dele.** Bevægelige dele kan gribe fat i løst tøj, løse smykker og langt hår.
- **Hvis der findes enheder til tilslutning af støvudsugning og -opsamling, skal du sikre, at disse forbindes korrekt.** Brug af støvopsamling kan nedsætte støvrelaterede farer.





FR EN DE ES IT PT NL SV **DA** NO FI HU CS RU RO PL SL HR ET LT LV SK BG

## Dansk

### BRUG OG VEDLIGEHOLDELSE AF MASKINVÆRKTØJ

- **Tving ikke maskinværktøjet.** Brug det rigtige maskinværktøj til arbejdet. Det rigtige maskinværktøj gør arbejdet bedre og sikrere med den hastighed, hvortil det er bygget.
- **Brug ikke maskinværktøjet, hvis afbryderen ikke kan slå det til og fra.** Et maskinværktøj, der ikke kan kontrolleres med afbryderen, er farligt og skal repareres.
- **Fjern stikket fra stikkontakten, inden der foretages indstillinger, skiftes udstyr eller maskinværktøjet sættes til side.** Sådanne præventive sikkerhedsforholdsregler nedsætter risikoen for utilsigtet start af maskinværktøjet.
- **Opevar ubenyttet maskinværktøj udenfor børns rækkevidde og tillad ikke personer, der ikke kender til maskinværktøjet eller disse anvisninger, at anvende maskinværktøjet.** Maskinværktøj er farligt i hænderne på uerfarne brugere.
- **Vedligehold maskinværktøjet.** Tjek for forkerte indstillinger eller bindinger af bevægelige dele, brækkede dele eller ting, som kan påvirke maskinværktøjets drift. Hvis maskinværktøjet er beskadiget, skal det repareres inden brugen. Mange ulykker skyldes dårligt vedligeholdt maskinværktøj.
- **Hold skæreværktøjer skarpe og rene.** Korrekt vedligeholdt skæreværktøj med skarpe skærekanter er mindre tilbøjeligt til at binde og er lettere at kontrollere.
- **Brug maskinværktøjet, tilbehøret og bits i henhold til disse anvisninger og på en måde, der passer med det pågældende maskinværktøjs tilsigtede brug.** Anvendelse af maskinværktøjet til andre ting end dets tilsigtede brug kan medføre farlige situationer.

### BRUG OG PLEJE AF BATTERIVÆRKTØJER

- Se efter, om start-stopknappen er i "stop" stilling eller spærret, inden batteriet sættes på. Hvis batteriet sættes i et tændt værktøj eller redskab, kan man komme til skade.
- Oplad kun redskabets eller værktøjets batteri med den af fabrikanten anførte oplader. En oplader beregnet til en bestemt type batteri kan forårsage brand, hvis den anvendes til en anden type batteri.
- Der må kun anvendes en bestemt type batteri til det batteridrevne redskab eller værktøj. Hvis der anvendes andre batterier, kan der opstå brand.
- Når batteriet ikke er i brug, må det ikke komme i berøring med metalgenstande som papirklemmer, mønter, nøgler, skruer, søm eller andet, der kan skabe forbindelse mellem batterikontakterne, så der er fare for forbrændinger eller brand. Kortslutning af batteriets kontakter kan forårsage forbrændinger eller brand.
- Undgå berøring med batterivæsken, hvis den siver ud efter fejlagtig håndtering. Hvis det skulle ske,

skylles det berørte område grundigt med rent vand. Hvis man har fået væske i øjnene, søges også læge. Væskesprøjt fra et batteri kan forårsage irritation eller forbrændinger.

### SERVICE

- **Maskinværktøjet skal serviceres af autoriserede reparatører, og der må kun bruges originale reservedele.** Dette sikrer, at maskinværktøjets sikkerhed opretholdes.

Vedligeholdelse kræver omhu og et godt kendskab til redskabet; derfor skal vedligeholdelse overlades til en fagmand. Det tilrådes at aflevere redskabet på nærmeste autoriserede serviceværksted for at få det repareret. Ved udskiftning må der kun anvendes originale reservedele.

### KÆDESAV - SPECIFIKKE ADVARSLER

- **Elværktøjet må kun holdes i de isolerede gribeblader, da man risikerer, at savkæden kommer i kontakt med skjulte elledninger.** Savkæder, som kommer i kontakt med en strømførende ledning, kan gøre blottede metaldele på saven strømførende og dermed give operatøren elektrisk stød.
- **Hold alle kroppsdele væk fra kædesaven, når den arbejder. Inden du starter kædesaven, skal du kontrollere, at den ikke berører noget.** Et øjeblik uopmærksomhed, mens du arbejder med kædesaven, kan medføre, at dit tøj eller din krop vikles ind i savkæden.
- **Hold altid i kædesaven med højre hånd på baghåndtaget og venstre hånd på forhåndtaget.** Hvis du holder omvendt, øges risikoen for personskade. Det må aldrig gøres.
- **Anvend beskyttelsesbriller og ørebeskyttelse. Yderligere beskyttelse af hoved, hænder, ben og fødder anbefales.** Passende beklædning nedsætter risikoen for personskade fra flyvende partikler eller utilsigtet berøring af savkæden.
- **Brug ikke kædesaven oppe i et træ.** Det kan medføre personskade at bruge kædesaven oppe i et træ.
- **Hav altid et godt fodfæste og brug kun kædesaven, når du står på en fast, sikker og lige overflade.** Glatte og ustabile overflader såsom stiger kan få dig til at miste balancen og dermed kontrollen med kædesaven.
- **Når du saver i en gren, som er under spænding, skal du være opmærksom på, at den kan springe tilbage.** Når spændingen i træfibrene frigøres, kan den spændte gren springe tilbage og ramme operatøren og/eller slå kædesaven ud af kontrol.
- **Vær overordentlig forsigtig, når du skærer i buske og unge træer.** Det tynde materiale kan





FR EN DE ES IT PT NL SV **DA** NO FI HU CS RU RO PL SL HR ET LT LV SK BG

## Dansk

fange savkæden, slyngesmod dig og bringe dig ud af balance.

- **Bær kædesaven i det forreste håndtag, i slukket tilstand og væk fra kroppen. Under transport og opbevaring skal kædesavens dække altid være anbragt.** Korrekt håndtering af kædesaven nedsætter sandsynligheden for utilsigtet kontakt med den roterende savkæde.
- **Følg instruktionerne vedrørende smøring, opspænding af kæden og udskiftning af tilbehør.** En forkert opspændt eller smurt kæde kan enten brække eller øge chancen for tilbageslag.
- **Hold håndtag tørre, rene og fri for olie og smørefedt.** Fedtede og olierede håndtag er glatte og kan medføre tab af kontrol.
- **Skær kun i træ. Brug ikke kædesaven til andre formål end de tilsigtede. For eksempel: brug ikke kædesaven til at skære i plastik, murværk eller byggematerialer, der ikke er fremstillet af træ.** Anvendelse af kædesaven til andet end dens tilsigtede formål kan medføre farlige situationer.

### ÅRSAGER TIL OG FORHINDRING AF TILBAGESLAG:

Tilbageslag kan opstå, når savsværdets næse eller spids rammer noget, eller når træet klemmer og strammer om savkæden.

Spidskontakt kan i nogle tilfælde forårsage en pludselig, bagudrettet reaktion, som skubber savsværdet frem og tilbage mod operatøren.

Klemning af savkæden langs det øverste af savsværdet kan skubbe dette hurtigt bagud mod operatøren.

Enhver af disse reaktioner kan få dig til at miste kontrollen over saven, hvilket kan medføre alvorlig personskade. Stol ikke udelukkende på savens indbyggede sikkerhedsforanstaltninger. Som bruger af en kædesav skal du gøre alt for at dine skærejob foregår uden risiko for personskade.

Tilbageslag skyldes forkert brug af redskabet og/eller forkerte arbejdsprocedurer og -forhold. Det kan undgås ved at tage følgende forholdsregler:

- **Hold godt fast med tommelfingrene og de øvrige fingre om kædesavens håndtag. Hold med begge hænder på saven og anbring din krop og din arm, så du kan modstå tilbageslagskræfter.** Tilbageslagskræfter kan styres af operatøren, hvis der tages de rigtige forholdsregler. Slip ikke kædesaven. Se Fig. 11.
- **Stræk dig ikke for meget og skær ikke over skulderhøjde.** På denne måde undgår du utilsigtet spidskontakt og har bedre kontrol over kædesaven i uventede situationer.

- **Brug kun reservedele og andre dele (savsværd og kæder) anbefalet af producenten.** Forkerte reservedele og andre dele kan få kæden til at brække og/eller medføre tilbageslag.
- **Følg producentens instruktioner vedrørende slibning og vedligeholdelse af savkæden.** Reduktion af dybdemålerens højde kan medføre øget tilbageslag.

### EKSTRA ADVARSLER

- Der er rapporteret om, at vibrationer fra håndholdte værktøjer kan være medvirkende til en tilstand kaldet Raynauds syndrom hos visse personer. Symptomerne herpå kan være prikken, følelsesløshed og blegning af fingrene, der normalt viser sig ved kuldepåvirkning. Faktorer som arvelighed, udsættelse for kulde og fugt, kost, rygning og arbejdsvaner menes alle at medvirke til udviklingen af disse symptomer. Der findes forholdsregler, som operatøren kan træffe for at begrænse påvirkningen fra vibrationer:

- Hold kroppen varm i koldt vejr. Brug handsker, så hænder og håndled holdes varme under arbejdet. Der er rapporteret om, at koldt vejr er en væsentlig faktor til Raynauds syndrom.
- Motionér efter hver arbejdsperiode for at øge blodcirkulationen.
- Hold hyppige arbejdspauser. Begræns eksponeringen for vibrationer pr. dag.

Hvis du mærker nogen af symptomerne på denne tilstand, skal du straks ophøre med arbejdet og søge læge.

- Den anbefalede skærekapacitet for denne kædesav er 153 mm (6") og mindre, hvis saven skal holde længe og den skal kunne betjenes sikkert. Savning af stammer med en diameter større end dette vil udsætte værktøjet for ekstra slitage. Der kan ganske vist saves stammer med en max diameter på 229 mm (9"), men dette bør kun gøres undtagelsesvist og med forsigtighed.

- Den indbyggede barkstøtte er beregnet som en hjælp under savningen. Ved at presse barkstøtten ind mod stammen under savningen, giver den et mere stabilt drejepunkt.

- Enhver kædesav er potentielt dræbende, hvis den bruges forkert. Det anbefales på det kraftigste at tage faglig uddannelse, hvad angår sikkerhed og brug af dette værktøj.

GEM DENNE VEJLEDNING TIL SENERE OPSLAG. SLÅ JÆVNLIGT OP I VEDLEDNINGEN, OG FORKLAR ANDRE EVENTUELLE BRUGERE REGLERNE. HVIS REDSKABET LÅNES UD, SKAL DENNE BRUGERVEJLEDNING FØLGE MED.











FR EN DE ES IT PT NL SV **DA** NO FI HU CS RU RO PL SL HR ET LT LV SK BG



## Dansk

### SYMBOLER

Nogle af nedenstående symboler bruges i forbindelse med dette redskab. Studer dem og lær deres betydning. Det giver sikker drift af produktet.

SYMBOL	FORKLARING
V	Spænding
W	Watt - Effekt
	Jævnstrøm - Strømtype eller -karakteristika
	Forholdsregler, som vedrører din sikkerhed.
	Se i instruktionsbogen.
	Brug sikkerhedsbriller og høreværn under arbejdet med dette redskab.
	Udsæt ikke redskabet for regn og brug det ikke under fugtige forhold.
	Garanteret lydeffektniveau: 99dB.
	Hold fast med begge hænder.
	Vær opmærksom på tilbageslag ("kickback").

Følgende signalord og meninger redegør for risikoniveauerne ved brug af dette produkt.

SYMBOL	SIGNAL	FORKLARING
	<b>FARE:</b>	Angiver en umiddelbar farlig situation, som, hvis den ikke undgås, kan medføre død eller alvorlig personskade.
	<b>ADVARSEL</b>	Angiver en potentiel farlig situation, som, hvis den ikke undgås, kan medføre død eller alvorlig personskade.
	<b>PAS PÅ</b>	Angiver en potentiel farlig situation, som, hvis den ikke undgås, kan medføre mindre eller moderat personskade.
	<b>PAS PÅ</b>	(Uden sikkerhedsalarmsymbol) Angiver en situation, som kan medføre skade på omgivelser.

## Dansk

### PRODUKT-SPECIFIKATIONER

Nominel spænding	40V DC
Mærkehastighed uden belastning	11.2 m/s
Sværdets længde	400mm
Kædestop	< 0.12s
Kapacitet - kædens oliebeholder	180 ml
Vægt (inkl. batteri)	5.4kg
Emission lydtryksniveau LpA (EN ISO11201, 2006/42/EC)	89.8dB(A)
Usikkerhed KpA	3.0dB(A)
Lydeffektniveau LWA (EN 3744, 2006/42/EC)	96.9dB(A)
Garanteret lydeffektniveau LWA(G) (EN 3744, 2000/14/EC)	99dB(A)
Vibration totalværdi ah	3.7m/s <sup>2</sup> , 4.2m/s <sup>2</sup>
Usikkerhed K	1.5m/s <sup>2</sup>
Batteri	29727
Oplader	29417 / 29447

Bemærkninger til specifikationerne:

- Den anførte vibrationsværdi er målt med en standard testmetode og kan bruges til sammenligning af redskaber.
- Den anførte vibrationsværdi kan bruges ved en præliminær eksponeringsvurdering.

### ⚠ ADVARSEL

De faktiske vibrationsværdier under brugen af redskabet kan afvige fra det ovenfor anførte, idet de afhænger af brugen af redskabet, og af behovet for identifikation af sikkerhedsforholdsregler til beskyttelse af operatøren, som er baseret på en forudsigtelse af eksponeringen under de faktiske brugsbetingelser (idet der, i tillæg til udløsningstiden, tages hensyn til alle dele af driftscyklussen såsom den tid, hvor redskabet er sluttet til og hvor det går i tomgang).

### KÆDE- OG SAVSVÆRD INFORMATION

#### 20117

Produkt	Motorsav	Sværd
Oregon	90PX056X	164MLEA041

Oregons kæde skal monteres på Oregons sværd.

### BESKRIVELSE

- Sværdskede
- Forhåndtagsbeskyttelse / kædebremse
- Forhåndtag
- Sikkerhedslåseknop
- Udløsekontakt
- Olietankdæksel
- Olieniveaumåler
- Barkstøtter
- motorsav
- Sværd
- Sikkerhedsspids
- Baghåndtag
- Justeringsknop til kædestrammer
- Kædehjulsskærm
- Spændeknap til kædehjulsskærm
- Bolt til savkædespænding
- Kædehjul
- Sværdskede
- Olieudgang
- Sværdtrille
- Kædestyreled
- Skær
- Fældningsretning
- Farezone
- Flugtrute
- Faldretning
- Indsnit
- Fældnings-bagsnit
- Hængsel
- Afgrening
- Arbejd på afstand af jorden - efterlad støttegrene, til stammen er afgrenet.
- Afstøttet stamme langs hele længden
- Skær oppefra, undgå at skære ned i jorden

34. Stamme understøttet i den ene ende.
35. Nedefra
36. Oppefra
37. Stamme understøttet i begge ender.
38. Afkortning af en stamme
39. Stå oven for stammen under savning, da stammen kan rulle.
40. Batteri
41. Knap til batteri-låsemekanisme
42. Oplader
43. Opladerkabel
44. Tænd/Sluk-kontakt

#### SAMLING

Kæden skal ikke samles, men brugeren skal vide, hvordan savsværdet og savkæden samles. Tjek inden hvert brug kædespændingen og kom olie på som beskrevet senere i denne brugervejledning.

#### SAMLING AF SAVSVÆRD OG SAVKÆDE

Se Fig. 2-7

Husk at tage batteriet ud af produktet. Brug beskyttelseshandsker.

- Løsn spændeknappen for kædehjulsskærmen (pos. 15), og fjern kædehjulsskærmen.
- Savkæden skal vende i dens rotationsretning. Hvis den vender bagud, vend den.
- Anbring kædedrevsleddene i rillen.
- Anbring kæden, så der er en løkke bagtil på savsværdet.
- Hold kæden i position på savsværdet og anbring løkken omkring drivhullet. Tjek, at det sidder korrekt. Kontrollér, at sværdhullet passer med bolten (pos. 16) til stramning af kædesaven.
- Genmonter kædehjulsskærmen, drej justeringsknappen til kædestramning (pos. 13) med uret, indtil kædesaven er ordentligt spændt. Sværdet skal da presses opad; kontrollér atter kædespændingen, spænd ikke kæden for hårdt.
- Når kæden er ordentligt spændt, spændes man knappen til (pos. 15) igen.

**Bemærk:** savkæden er korrekt opstrammet, hvis den, på det midterste af savskæret, kan løftes 3~4 mm fra skærets overkant. Når du starter saven med en ny kæde, skal du tilkøre den i 2~3 minutter.

#### ⚠ ADVARSEL

Efter tilkørslen skal du tjekke kædespændingen og om nødvendigt stramme mere til.

#### SÅDAN GØR DU

For vejledning til fuldstændig opladning henvises til betjeningsvejledningen til Greenworktools batteriet og opladermodellen.

Brug opladeren, som overholder EN 60335-2-29, til opladning

**BEMÆRK:** For at undgå alvorlige personskader skal man altid fjerne batteriet og undgå at røre ved spærreknappen, når værktøjet bæres eller transporteres.

#### INDEN HVERT BRUG

#### TJEKNING AF KÆDENS OPSPÆNDING (Fig. 2)

#### ⚠ ADVARSEL

Frakobl altid kædesaven fra strømforsyningen inden du tjekker kædens opspænding eller justerer kæden. Brug beskyttelseshandsker, når du berører kæden, savsværdet eller områder omkring kæden.

- Træk i kæden under midten af savsværdet væk fra savsværdet. Afstanden mellem kædens skær og savsværdet skal være 3~4 mm.
- Hvis kædens spænding skal indstilles, se venligst "INDSTILLING AF KÆDENS OPSPÆNDING" senere i denne brugervejledning.

#### Sådan indsættes batteriet

Se Fig. 2.

- Indsæt batteriet i kædesaven. Sørg for, at kilerne på batteriet går ind i kilesporene i kædesavens batteriindgang.
- Inden ibrugtagning skal man sikre sig, at låsemekanismen i bunden af batteriet er i indgreb, så batteriet sidder ordentligt fast i kædesaven.

#### Sådan udtages batteriet

Se Fig. 2.

- Slip udløseren, så kædesaven stopper.
- Hold knappen til låsemekanismen på undersiden af batteriet inde.
- Fjern batteriet fra kædesaven.

#### TJEKNING AF KÆDENS SMØRING

- Tjek mængden af olie ved at se på oliestandsmåleren (7). Hvis oliestanden er under en tredjedel af oliestandsmåleren, skal du gøre som beskrevet i "TILFØJELSE AF KÆDE- OG SAVSVÆRD SMØREMIDDEL" senere i denne brugervejledning.

#### ⚠ ADVARSEL

Tjek kædens opspænding inden hvert brug af saven.

**⚠ ADVARSEL**

Brug aldrig kædesaven, hvis kæden ikke er tilstrækkeligt smurt. Det kan skade saven og true sikkerheden. Tjek kædens smøring inden hvert brug!

For at forhindre tilbageslag skal du følge disse sikkerhedsanvisninger:

- Skær aldrig med spidsen af savsværdet! Vær forsigtig når du fortsætter med skæringer, der allerede er begyndt!
- Begynd altid skæringer med kædesaven i gang.
- Kontroller, at kædesaven altid er tilstrækkelig skarp.
- Skær aldrig gennem mere end én gren ad gangen! Når du skærer grene af, må du ikke berøre nogen andre grene.
- Når du skærer på tværs, skal du være opmærksom på stammer, der står tæt på hinanden. Brug om muligt en savbuk.

**Sådan skal du holde på kædesaven (Fig. 8)**

Hold altid kædesaven med højre hånd på det bageste håndtag og venstre hånd på det forreste håndtag. Grib om begge håndtag, så tommelfingeren og de øvrige fingre omslutter håndtaget. Sørg for, at venstre hånd holder om forhåndtaget, således at tommelfingeren vender nedad.

**Start af arbejde**

- Inden ibrugtagning skal batteriet indsættes i maskinen.
- Tryk på Tænd/Sluk-kontakten (44); herved aktiveres udløsekontakten.
- Start maskinen: tryk først på knappen til sikkerhedslåsen (4) og derefter på kontakudløseren (5).

**BETJENING AF KÆDEBREMSEN** Se figur 22

Inden brug skal man kontrollere kædebremstens driftstilstand.

- Man aktiverer kædebremsen ved at dreje venstre hånd omkring forhåndtaget, så man med håndryggen kan skubbe kædebremsehåndtaget/håndskærmen i retning mod sværdet, mens kæden roterer hurtigt. Husk altid at holde begge hænder på savens håndtag.
- Sæt kædebremsen tilbage i pos. RUN (=KØR) ved at tage fat i det øverste af kædebremsehåndtaget/håndbeskyttelsen og trække det i retning mod forhåndtaget.

**⚠ ADVARSEL**

Hvis kædebremsen ikke stopper kæden omgående, eller hvis kædebremsen ikke vil blive i pos. RUN (=KØR) uden hjælp, skal man inden ibrugtagning indlevere saven på et autoriseret servicecenter for reparation.

**Stop af arbejdet**

Slip strømudløseren (pos. 5) for at stoppe kædesaven.

**Brug af kædesaven**

Sørg altid for et godt fodfæste og hold godt fast om kædesaven med begge hænder, når motoren kører.

**TEKNIKKER FOR BASAL FÆLDNING, AFKVISTNING OG TVÆRSKÆRING**

Se Fig. 9.

**Fældning af træ**

Når opskæring og fældning udføres af to eller flere personer på samme tid, skal fældningen og opskæringen ske væk fra hinanden på en afstand af mindst to gange højden af det fældede træ. Træer må ikke fældes på en måde, som kan bringe nogen i fare, som kan ramme f.eks. højspændingsledninger eller som kan skade ejendom. Hvis træet f.eks. rammer en højspændingsledning, skal el-selskabet øjeblikkeligt have meddelelse derom.

Kædesavsoperatøren skal befinde sig på den høje side i forhold til det fældede træ, da det kan rulle nedad.

Der skal forberedes og ryddes en flugtvej, inden fældningen begyndes. Flugtvejen skal gå bagud og på tværs af den forventede faldlinje.

For at bedømme, hvilken vej træet vil falde, skal du, inden fældningen påbegyndes, tjekke træets naturlige hældning, større grenes placering og vindens retning. Fjern snavs, sten, løs bark, søm og snor fra træet.

**Udhugning (et indhak i træet for at bestemme faldretningen) (Fig. 10)**

Indhakket skal være 1/3 af træets diameter og nøjagtigt i faldretningen. Udfør først den nedre, vandrette skæring. Det vil hjælpe med til at undgå klemning af savkæden eller savsværdet, når den anden skæring foretages.

**Fældningshak (den sidste skæring i forbindelse med fældningen, udført på den modsatte side af indhakket) (Fig. 10)**

Lav hakket mindst 50 mm højere oppe end det vandrette hak på den modsatte side. Fældningshakket skal være horisontalt på den vandrette skæring. Lav fældningshakket, så der er nok træ tilbage til at virke som hængsel. Hængslet forhindrer træet i at vride sig og falde i den forkerte retning. Skær ikke gennem hængslet. Efterhånden som fældningshakket kommer tæt på hængslet, begynder træet at falde.

Hvis der er risiko for, at træet ikke vil falde i den ønskede retning eller, at det vil bevæge sig tilbage og binde savkæden, skal du stoppe skæringen, inden fældningshakket er fuldført, og i stedet bruge kiler af træ, plastik eller aluminium til at åbne hakket og vælte træet langs den ønskede faldlinje.

Når træet begynder at falde, skal du fjerne kædesaven fra hakket, stoppe motoren, holde kædesaven nedad

og bevæge dig væk i den planlagte retning. Vær opmærksom på faldende grene og sørg for godt fodfæste.

#### Afkvistning af træ (Fig. 11)

"Afkvistning" er fjernelse af grene fra et væltet træ. Når du afkvister, skal du lade de nedre grene holde stammen op fra jorden. Fjern de små grene i én skæring. Grenene under spænding skal skæres nedefra og op for at undgå binding af kædesaven.

#### Opskæring af stamme (Fig. 12-15)

"Opskæring" er opskæring af en stamme i stykker. Det er vigtigt at have et godt fodfæste og, at din vægt er ligeligt fordelt på begge fødder. Hvis det er muligt, skal stammen løftes og understøttes med grene, stammer eller klodser.

Følg de simple regler for let skæring:

- Når stammen støttes i hele sin længde, skæres den oppefra.
- Når stammen understøttes i en af enderne, skal du skære 1/3 af diameteren nedefra. Udfør derefter den afsluttende skæring oppefra ved at lade de to skæringer mødes.
- Når stammen understøttes i begge ender, skal du skære 1/3 af diameteren oppefra. Udfør derefter den afsluttende 2/3 skæring nedefra ved at lade de to skæringer mødes.
- Når du opskærer på en hældning, skal du altid befinde dig på den høje side af stammen. Når du skærer igennem, skal du, for at opretholde den fulde kontrol, lette skæretrykket mod slutningen af skæringen uden at slippe grebet om kædesavens håndtag.

Kæden må ikke røre jorden. Når du er færdig med skæringen, må du ikke bevæge kædesaven, før savkæden er stoppet. Stop altid motoren inden du går dig til det næste træ.

#### VEDLIGEHOOLDELSE

##### ⚠ ADVARSEL

Man skal altid tage batteriet ud af maskinen, inden man kontrollerer kædespændingen eller justerer kæden. Bær beskyttelseshandsker, når du rører ved kæden, sværdet eller områder omkring kæden.

#### JUSTERING AF KÆDENS OPSPÆNDING (Fig. 2)

- Løsn kædehjulsskærmens spændeknap (pos. 15) en smule ved at dreje det mod uret.
- Øg kædens opspænding ved at dreje

justeringsringen (14) i urets retning. Tjek kædeopspændingen jævnligt.

- Reducer kædens opspænding ved at dreje justeringsringen (14) mod urets retning. Tjek kædeopspændingen jævnligt.
- Kædeopspændingen er korrekt, når afstanden mellem kædens skær og savsværdet er 3-4 mm. Det bedste er at trække i kæden midt på savsværdets underside (væk fra savsværdet) og måle afstanden mellem savsværdet og kædens skær.
- Stram kædeopspændingsknappen (15) ved at dreje den i urets retning.

#### UDSKIFTNING AF SAVSVÆRD OG KÆDE (Fig. 2, 3, 5, 7)

- Anbring saven på en flad, lige overflade.
- Kontroller, at du har det korrekte udskiftningssavsværd og -kæde som tidligere anført i denne brugervejlednings specifikationsafsnit.
- Løsn kædehjulsskærmens spændeknap (pos. 15) ved at dreje det mod uret, indtil kædehjulsskærmen (pos. 14) løsner sig.
- Fjern drivhjulets dæksel. Fjern sværdet og kæden fra maskinen.
- Man udskifter sværdet med et nyt ved at løsne møtrikken på sikkerhedsspidsen, montere sikkerhedsspidsen på det nye sværd og spænde møtrikken til.
- Anbring den nye kæde i den korrekte retning som vist i Fig. 7 og kontroller, at drivleddene befinder sig i savsværdets rille (Fig. 5).
- Monter savsværdet på kædesaven og anbring kæden rundt om drivhjulene som vist i Fig. 3.
- Genmonter kædehjulsskærmen (pos. 14), spænd kædehjulsskærmen til, og spænd knappen (pos. 15).
- Følg trinene i afsnittet "JUSTERING AF KÆDEOPSPÆNDINGEN" tidligere i denne brugervejledning.

#### TILFØJELSE AF KÆDE- OG SAVSVÆRD SMØREMIDDEL

- Skrub dækslet (6) på oliebeholderen af.
- Hæld olie i olietanken, og hold øje med olieniveaumåleren (pos. 7). Sørg for, at der ikke kommer snavs i olietanken under påfyldningen.
- Sæt oliedækslet på plads igen og stram til.
- Med en fyldt oliebeholder kan du bruge saven i 20-40 minutter.

#### Transport af kædesaven

Inden du transporterer kædesaven, skal du altid fjerne ledningen fra stikkontakten og anbringe kædedækslet på savsværdet og kæden. Hvis der skal udføres flere

skæringer med kædesaven, skal denne slukkes mellem skæringerne.

#### Dæksel til savsværd (Fig. 1)

Kædedækslet skal anbringes på kæden og savsværdet straks savarbejdet er afsluttet og altid, når saven transporteres.

#### Slibning af savkæden

(Fig. 16-21)

Når kæden kun vanskeligt trænger gennem træ, skal den slibes på følgende måde:

- Stram kæden op.
- Spænd savsværdet fast i en skruestik, men således, at kæden kan bevæge sig.
- Spænd filen fast i filholderen og anbring den på skæret i en vinkel på 35°.
- Fil med fremadgående bevægelser indtil alle slidte steder på skærekanten er væk.
- Tæl antal bevægelser med filen og brug det som reference, så du kan file det samme antal gange på alle andre skær.
- Hvis dybdemåleren rager ud af skabelonen efter nogle genopslibninger, skal dens niveau genindstilles. Brug en flad fil.
- Afrund til sidst dybdemåleren.

**BEMÆRK:** Vi anbefaler dig at få dyb eller vigtig slibning udført på et autoriseret serviceværksted med en elektrisk slibemaskine.

#### VEDLIGEHOLDELSE AF SAVSVÆRD

- Når du er færdig med arbejdet, skal du rense rillen og olievejene med en skraber.
- Trim fra tid til anden skinnernes sider med en fil.
- Hvis det ikke gøres i det lange løb, kan nogle af kanterne brække af og skade savsværdet.
- Hvis en af skinnerne er højere end den anden, skal det udjævnes med en flad fil og fint slibepapir.

#### ⚠ ADVARSEL

Gebruik voor het onderhoud enkel identieke vervangonderdelen. Gebruik van andere onderdelen kan gevaar opleveren of schade aan het product veroorzaken.

#### ⚠ ADVARSEL

For at undgå alvorlige personskader skal man altid tage batteriet ud af værktøjet i forbindelse med rengøring eller vedligeholdelse.

#### ALGEMEEN ONDERHOUD

Inden hver ibrugtagning skal man inspicere hele produktet for skader, manglende eller løse dele såsom skruer, møtrikker, bolte, dæksler, osv. Spænd alle fastspændingsdele og dæksler til, og tag ikke produktet i brug, før alle manglende eller beskadigede dele atter er monteret. Kontakt venligst Greenworkstools kundeservice for assistance.

Undgå brug af opløsningsmidler til rengøring af plastdele. De fleste plasttyper tåler ikke de forskellige typer opløsningsmidler i handlen og kan tage skade herved. Snavs, støv, olie, fedt, mv., fjernes med rene klude.

#### ⚠ ADVARSEL

Sørg for, at bremsevæske, benzin, petroleumbaserede produkter, penetreringsolie, mv., aldrig kommer i kontakt med plastdele. Kemikalier kan beskadige, blødgøre eller ødelægge plast, hvilket kan medføre alvorlig personskade.

Kun de dele, der fremgår af reservedelslisten, må repareres eller udskiftes af kunden selv. Alle andre dele skal udskiftes på et autoriseret servicecenter.

#### OPBEVARING

##### OPBEVARING AF PRODUKTET

- Fjern batteriet fra produktet, inden det opbevares.
- Afrens alle fremmedlegemer fra produktet.
- Opbevar den på et sted, der er utilgængeligt for børn.
- Sørg for, at den ikke kommer i nærheden af korrosive stoffer såsom havekemikalier og strøsalt.
- Opbevar og oplad batteriet et køligt sted. Højere eller lavere temperaturer end normal stuetemperatur nedsætter batteriets levetid.
- Opbevar aldrig batterier i afladet tilstand. Opbevar batterier i en tilstand, hvor de er 30%-50% opladet.
- Batteriet skal opbevares på et sted, hvor temperaturen er under 27°C, og der ikke findes fugt.
- Alle batteriers ladekapacitet forringes med tiden. Jo højere temperatur, desto hurtigere mister det ladekapaciteten. Hvis redskabet ikke bruges i længere tid, skal batteriet lades op en gang om måneden eller hver anden måned. Derved forlænges batteriets levetid.



**Dansk**

**BORTSKAFFELSE**

Maskinværktøj og tilbehør indeholder store mængder værdifulde materialer og plastik, som kan genbruges.

Brugte, elektriske produkter må ikke bortskaffes sammen med husholdningsaffald. Benyt eventuelle genbrugsfaciliteter. Tjek med de lokale myndigheder og forhandleren med hensyn til genbrug.

Batterier indeholder materiale, som er farligt for dig og miljøet. Det skal udtages og bortskaffes separat på et anlæg, der modtager lithium-ion-batterier.



Li-ion-batteri. Dette produkt er mærket med et symbol, der henviser til separat indsamling for alle batteripakker og batteri-pakke. Det vil derefter blive genbrugt eller demonteret for at reducere belastningen af miljøet. Batteripakker kan være farlige for miljøet og menneskers sundhed.

**TROUBLESHOOTING**

PROBLEM	MULIGE ÅRSAG	LØSNING
Skærrerbar og kæde løber varm og rygende	Tjek kæde spænding for overstrammelse. Skærrerbar smørelses dunk er tom.	Spænde kæden. Læs <b>Kæde Spænding</b> tidligere i hæftet Tjek smørelses dunken.
Motoren kører, men kæden rotere ikke.	Kæde spænding for stram. Tjek skærrerbar og kædesamling. Tjek skærrerguide og kæde for skader.	Genspænde kæden. Læs <b>Kæde Spænding</b> tidligere i hæftet. Læs <b>Erstatning af Skærrer og Kæde tidligere i hæftet.</b> Undersøge skærrerguide og kæde.

## Norsk

Ditt produkt er konstruert og produsert i henhold til Greenworkstools høye standarder for pålitelighet, enkel betjening og brukersikkerhet. Når den behandles på riktig måte vil den gi deg mange års robuste og problemfrie ytelser.

Takk for at du kjøpte et Greenworkstools-produkt  
Kun til bruk med 40V 4Ah (146Wh) batterier.

## ADVARSLER KNYTTET TIL ELEKTRISK VERKTØY

## ⚠ ADVARSEL

Det er viktig at du leser alle sikkerhetsadvarsler og anvisninger. Dersom advarslene og anvisningene ikke følges, kan det føre til elektrisk støt, brann og alvorlig personskade.

## TILTENKT BRUK

Denne motorsagen er ment for kutting av grener, trestammer og bjelker med en diameter som avgjøres av lengden på sverdet. Den kan kun brukes til saging i tre. Den skal bare brukes utendørs av voksne personer.

Ikke bruk motorsagen til noe annet formål enn det som er nevnt overfor.

Denne motorsagen er ikke ment for bruk til profesjonell behandling av trær. Den skal brukes av voksne og ikke av barn eller av personer som ikke bruker passende personlig verneutstyr og klær.

## GJENVÆRENDE RISIKO

Selv med den tiltenkte bruken av utstyret er det alltid en gjenværende risiko som ikke kan unngås. I henhold til typen og konstruksjonen av utstyret kan følgende mulige faresituasjoner oppstå:

- Kontakt med sagtennene i sagkjeden (fare for kuttskader)
- Tilgang til den roterende sagkjeden (fare for kuttskader)
- Uforutsette brå bevegelser av sverdet (fare for kuttskader)
- Utkasting av materialer fra sagkjeden (Fare for kutt- og inntrengningsskader)
- Utkasting av deler av arbeidsstykket
- Innånding av partikler fra arbeidsstykket
- Hudkontakt med oljen
- Tap av hørsel, dersom ikke påkrevet hørselsvern er brukt under arbeidet.

**Ta vare på alle advarslene og anvisningene for senere referanse.**

Begrepet "elektrisk verktøy" i advarslene refererer til verktøy som drives med strømledning eller som er batteridrevet (uten ledning).

## SIKKERHET PÅ ARBEIDSSOMRÅDE

- Hold arbeidsområde rent og ha god belysning.

**Rotete eller mørke områder fører lettere til ulykker.**

- Ikke bruk elektrisk verktøy i eksplosive atmosfærer, som steder der det finnes antenkelige væsker, gasser eller støv. Elektrisk verktøy gir fra seg gnister som kan antenne støv eller gasser.
- Hold barn og tilskuere unna mens du bruker et elektrisk verktøy. Dersom du blir avledet kan det føre til at du mister kontrollen.

## ELEKTRISK SIKKERHET

- Unngå kroppskontakt med jordede overflater, som rør, radiatorer, komfyrer og kjøleskap. Det er økt risiko for elektrisk støt hvis kroppen blir jordet.
- Ikke utsett elektrisk verktøy for regn eller fuktige forhold. Vann som trenger inn i elektrisk verktøy øker faren for elektrisk støt.

## PERSONVERN

- Vær oppmerksom, følg med på det du gjør og bruk sunn fornuft når du arbeider med elektrisk verktøy. Ikke bruk et elektrisk verktøy når du er sliten eller under påvirkning av narkotika, alkohol eller medisiner. Et øyeblikk med uoppmerksomhet under bruk av et elektrisk verktøy kan føre til alvorlige personskader.
- Bruk personlig verneutstyr. Bruk alltid øyevern. Verneutstyr som støvmaske, sklisikre sko, hjelm og hørselsvern som brukes etter forholdene vil redusere personskader.
- Hindre utilsiktet start. Sjekk at bryteren er i av-posisjon før du plugges i strømkontakten eller setter i batteripakken, tar opp eller bærer med deg verktøyet. Hvis du bærer elektrisk verktøy med fingeren på bryteren eller mens du trykker på utløseren, er det større fare for uhell.
- Hindre utilsiktet start. Sjekk at bryteren er i av-posisjon før du plugges i strømkontakten eller setter i batteripakken, tar opp eller bærer med deg verktøyet. Hvis du bærer elektrisk verktøy med fingeren på bryteren eller mens du trykker på utløseren, er det større fare for uhell.
- Fjern eventuelle justeringsnøkler før du skrur på et elektrisk verktøy. En nøkkel som blir sittende på en roterende del av det elektriske verktøyet kan føre til personskader.
- Ikke len deg over enheten. Stå stødig og hold balansen til enhver tid. Slik har du bedre kontroll over det elektriske verktøyet i uventede situasjoner.
- Kle deg riktig. Ikke bruk løst sittende klær eller smykker. Hold håret, klær og hansker unna bevegelige deler. Løstsittende klær, smykker og langt hår kan sette seg fast i bevegelige deler.

## Norsk

- Dersom det medfølger utstyr som støvpose og oppsamlere, påse at de er koblet til og brukes riktig. Bruk av støvoppsamlere kan minske støvrelaterede farer.

## BRUK OG PLEIE AV ELEKTRISK VERKTØY

- Elektrisk verktøy må ikke forseres. Bruk riktig elektrisk verktøy til ditt formål. Riktig elektrisk verktøy vil gjøre jobben bedre og tryggere hvis det brukes det det er designet til.
- Ikke bruk et elektrisk verktøy dersom bryteren ikke skurr seg av og på. Ethvert elektrisk verktøy som ikke kan styres med bryteren er farlig og må repareres.
- Ta pluggen ut av strømkilden før du utfører justeringer, skifter tilbehør eller rydder bort verktøyet. Slike forebyggende sikkerhetstiltak reduserer risikoen for at verktøyet starter utilsiktet.
- Verktøy som ikke brukes skal ryddes unna barns rekkevidde og du må ikke la personer som ikke er kjent med det elektriske verktøyet eller bruksanvisningen for verktøyet. Elektrisk verktøy er farlig når det brukes av personer som ikke har fått opplæring.
- Elektrisk verktøy skal vedlikeholdes. Kontroller at bevegelige deler går i flukt, at de ikke hekter seg i hverandre, at deler ikke er ødelagte, samt alle andre tilstander som kan påvirke driften. Dersom skader har oppstått, må det elektriske verktøyet repareres før bruk. Mange uhell forårsakes av dårlig vedlikeholdt verktøy.
- Hold kutteenheten skarp og ren. Er kutteverktøy riktig vedlikeholdt med skarpe egger, er det mindre sannsynlig at de skal sette seg fast og man har bedre styring.
- Bruk elektrisk verktøy, tilbehør og bits osv. i henhold til disse instruksene og til det formålet det respektive verktøyet er ment for, men husk å ta hensyn til arbeidsforholdene og den enkelte jobb som skal utføres. Dersom et elektrisk verktøy brukes til arbeider utenfor tiltenkt bruk, kan det føre til farlige situasjoner.

## BATTERIDRETVET VERKTØY – BRUK OG BEHANDLING

- Se etter at strømbryteren er stilt på "av" eller er sperret før du setter inn batteriet. Innsetting av et batteri i et verktøy som står på kan forårsake ulykker.
- Lad verktøyets batteri kun opp med det ladeapparatet som anbefales av fabrikanten. Et ladeapparat som egner seg til en viss batteritype kan forårsake brann hvis det brukes med en annen batteritype.
- Det skal bare brukes en bestemt batteritype med et oppladbart verktøy. Bruken av et annet batteri kan forårsake brann.

- Når batteriet ikke er i bruk, skal det holdes unna metallgjenstander som binders, mynter, nøkler, skruer, spikre og andre små gjenstander som kan koble kontaktene til hverandre og forårsake brann eller brann. Kortslutning av batteriets kontakter kan medføre brann eller brann.
- Unngå all kontakt med batterivæsken dersom batteriet lekker på grunn av misbruk. Hvis det skulle hende, må det berørte området skylles rikelig med rent vann. Hvis du har fått væske i øynene, må du dessuten oppsøke en lege. Væske som kommer ut av batteriet kan forårsake sår eller brann.

## SERVICE

- Ved behov for service må du bruke en autorisert reparatør og kun originaldeler. Slik sikrer du at verktøyets sikkerhet opprettholdes.

Vedlikeholdet krever mye omhu og godt kjennskap til verktøyet: det skal utføres av en kvalifisert tekniker. Hvis verktøyet skal repareres, anbefaler vi deg å bringe verktøyet til nærmeste godkjente serviceverksted. Ved bytting av deler skal kun originale reservedeler brukes.

## SPEIELLE SIKKERHETSREGLER FOR KJEDESAGER

- Hold det elektriske verktøyet kun i de isolerte gripeflatene idet sagkjeden kan treffe skjulte elektriske ledninger. Sagkjede som får kontakt med strømførende ledninger kan føre til at eksponerte metalldele på det elektriske verktøyet blir strømførende og dermed gi brukeren elektrisk støt.
- Hold alle kroppsdeler vekke fra sagkjeden når kjedesagen er i bruk. Før du starter sagen må du påse at sagkjedet ikke er i berøring med noe. Et øyeblikks uoppmerksomhet når du bruker sagen kan føre til at klærne dine eller kroppen kommer i kontakt med sagkjedet.
- Hold alltid høyre hånd på kjedesagens bakre håndtak og venstre hånd på det fremre håndtaket. Å holde sagen med motsatt håndkonfigurasjon øker risikoen for personskade og må aldri brukes.
- Bruk beskyttelsesbriller og hørselsvern. Ytterligere beskyttelsesutstyr for hode, hender, ben og føtter anbefales. Egnet beskyttelsesklær vil redusere faren for personskade som følge av ting som kastes ut fra sagen eller kontakt med sagkjedet ved et uhell.
- Ikke bruk en kjedesag oppe i et tre. Bruk av kjedesag i et tre kan føre til personskade.
- Sørg alltid for å stå støtt og bruk sagen bare når du står på fast og flat grunn. Glatte eller ustabil ståsteder, som for eksempel en stige, kan føre til tap av balanse eller kontroll over sagen.
- Når du kutter en gren som er i spenn, vær

- klar over faren for tilbakeslag. Når spenningen i trefiberne utløses kan grenen slå tilbake slik at brukeren blir truffet av grenen og/eller føre til at brukeren mister kontrollen over kjedesagen.
- **Vis ekstra forsiktighet når du kutter busker og unge trær.** De tynne materialene kan ta tak i sagkjedet og bli slått mot deg eller føre til at du mister balansen.
  - **Bær kjedesagen i det fremre håndtaket, med sagen slått av og pekende vekk fra kroppen din. Når du transporterer eller lagrer kjedesagen, husk alltid å bruke dekslet over sverdet.** Korrekt håndtering av kjedesagen vil redusere sannsynligheten for utilsiktet kontakt med sagkjeden.
  - **Følg instruksjonene for smøring, kjedestramming og skifte av tilbehør.** Feilaktig stramming eller smøring kan enten ødelegge sagen eller øke faren for tilbakeslag. Hold verktøyets håndtak tørre, rene og fri for olje og fett. Håndtak som er fettete eller tilsølt med olje kan lett føre til at du mister kontrollen over sagen.
  - **Bare sag i tre. Ikke bruk kjedesagen til oppgaver den ikke er tiltenkt. For eksempel: ikke bruk kjedesagen til å kutte plast, mur eller bygningsartikler som ikke er laget av tre.** Bruk av sagen til oppgaver den ikke var tiltenkt kan føre til farlige situasjoner.
- **Ikke overreager og ikke bruk sagen over skulderhøyde.** Dette bidrar til å hindre utilsiktet tuppkontakt og gir bedre kontroll over sagen i uventede situasjoner.
  - **Bruk kun erstatningssverd og sagkjeder som er spesifisert av produsenten.** Feil erstatningssverd og sagkjeder kan føre til brudd og og/eller tilbakeslag.
  - **Følg produsentens kvessings- og vedlikeholdsinstruksjoner for kjedesagen.** Reduksjon av høyden på dybdeknastene kan føre til økt fare for tilbakeslag.

#### YTTERLIGERE ADVARSLER

- Det foreligger rapporter om at vibrasjoner fra håndholdt verktøy for enkelte personer kan bidra til en tilstand som kalles Raynauds Syndrom. Symptomene kan omfatte øresus, følelsesløshet og gjøre fingrene bleke, vanligvis synlig ved eksponering til lave temperaturer. Arvelige faktorer, eksponering mot lave temperaturer og fuktighet, diett, røyking, arbeidspraksis blir alle ansett for å kunne bidra til å utvikle disse symptomene. Brukeren kan iverksette tiltak for muligens å redusere virkningene av vibrasjonene:
  - Hold kroppen varm i kaldt vær. Bruk hansker og hold hender og vrister varme ved bruk av verktøyet. Det er rapportert at kaldt vær er en viktig faktor som bidrar til Raynauds Syndrom.
  - Etter hver arbeidsperiode bør det utføres øvelser for å øke blodsirkulasjonen.
  - Ta ofte pauser fra arbeidet som utføres. Begrens mengden av eksponering pr. dag.

Hvis du opplever noen av symptomene på denne tilstanden må du øyeblikkelig avbryte arbeidet og oppsøke en lege med disse symptomene.

- Anbefalt kuttekapasitet for denne kjedesagen er 153 mm mindre, slik forlenger du verktøyetslevetid og vil ha den tryggeste driften. Å kutte grenersom har større diameter enn dette vil føre til overdreventilslitasje av verktøyet ditt. Du kan kutte trestammer med en maksimal diameter på 229 mm, dette må gjøres bare i bløtt og med stor forsiktighet.
- Den integrerte stopperen med pigger er utformet for å hjelpe til ved kapping. Når den presses mot stokken under kappingen sørger den for et mer stabilt vippepunkt.
- Enhver kjedesag kan være dødelig dersom den brukes på feil måte. Det er sterkt å anbefale at du søker profesjonell opplæring i sikkerhet og bruk av dette verktøyet.

TA VARE PÅ DISSE FORSKRIFTENE. LES DEM REGELMESSIG OG FORKLAR DEM TIL ENHVER PERSON SOM KAN KOMME TIL Å BRUKE DETTE VERKTØYET. HVIS DU LÅNER BORT DETTE VERKTØYET, MÅ DU OGSÅ LÅNE BORT BRUKSANVISNINGEN.

#### ÅRSAKER TIL OG HINDRING AV TILBAKESLAG:

Tilbakeslag kan oppstå når nesene eller tuppen på sverdet berører en gjenstand, eller når trevirket kniper og klemmer sagkjedet fast i sagsporet.

Tuppkontakt kan i noen tilfeller føre til en brå reaksjon bakover, der sverdet kastes opp og bakover mot brukeren.

Klemming av sagkjeden langs toppen av sverdet kan skyve sverdet brått bakover mot brukeren.

Begge disse reaksjonene kan føre til at du mister kontrollen over sagen, som i sin tur kan føre til alvorlig personskade. Ikke stol blindt på de sikkerhetsegenskapene som er bygget inn i sagen din. Som kjedesagbruker bør du ta forholdsregler som sikrer at arbeidet ikke medfører uhell og/eller personskader.

Tilbakeslag er et resultat av misbruk av sagen og/eller feil bruk eller arbeidsforhold, og kan unngås ved å ta forholdsreglene som er beskrevet nedenfor:







- **Hold et fast grep, med tommel og fingre rundt kjedesaghåndtakene, med begge hender på sagen og en kroppsholdning som gjør at du vil kunne motstå kreftene i et tilbakeslag.** Kreftene i et tilbakeslag kan kontrolleres av brukeren hvis det er tatt passende forholdsregler. Ikke slipp sagen. Se Fig. 11.

FR EN DE ES IT PT NL SV DA **NO** FI HU CS RU RO PL SL HR ET LT LV SK BG



## Norsk

### SYMBOLER

Noen av følgende symboler kan bli brukt i tilknytning til dette verktøyet. Vennligst studer dem og lær hva de betyr for trygg bruk av kjedesagen.

SYMBOL	BRUKSOMRÅDE/FORKLARING
V	Spenning
W	Watt - Effekt
---	Likestrøm - Type eller karakteristika for strømmen
	Forholdsregler som gjelder din sikkerhet
	Les brukerhåndboken.
	Bruk vernebriller og hørselsvern når du bruker dette verktøyet.
	Ikke utsett verktøyet for regn eller bruk på steder med høy fuktighet.
	Garantert lydeffektnivå er 99dB.
	Hold med begge hender.
	Vær oppmerksom på tilbakeslag

Følgende signalord og meninger har til hensikt å forklare graden av risiko forbundet med bruken av dette produktet.

SYMBOL	SIGNAL	FORKLARING
	<b>FARE:</b>	Indikerer en umiddelbart farlig situasjon, som, dersom den ikke unngås, kan føre til alvorlig personskade eller død.
	<b>ADVARSEL</b>	Indikerer en potensiell farlig situasjon, som, dersom den ikke unngås, kan føre til alvorlig personskade eller død.
	<b>ADVARSEL</b>	Indikerer en potensiell farlig situasjon, som, dersom den ikke unngås, kan føre til mindre eller moderate skader.
	<b>ADVARSEL</b>	(Uten advarende sikkerhetssymbol) Indikerer en situasjon som kan føre til skade på ting.

## Norsk

## PRODUKTSPEKIFIKASJONER

Nominell spenning	40V DC
Nominell hastighet uten belastning	11.2 m/s
Sverdlengde	400 mm
Kjedestopper	< 0.12 s
Kjedets oljetankkapasitet	180 ml
Vekt (med batteripakke)	5.4 kg
Avgitt lydtrykknivå LpA (EN ISO 11201, 2006/42/EC)	89.8 dB(A)
Usikkerhet KpA	3.0 dB(A)
Lydeffektnivå LWA (EN 3744, 2006/42/EC)	96.9dB(A)
Garantert lydeffektnivå LWA(G) (EN 3744, 2000/14/EC)	99 dB(A)
Vibrasjoner total verdi ah (i arbeidsmodus uten belastning)	3.7m/s <sup>2</sup> , 4.2m/s <sup>2</sup>
Usikkert K	1.5m/s <sup>2</sup>
Batteri	29727
Lader	29417/29447

## Bemerkninger til spesifikasjonene:

- Den oppgitte vibrasjonsverdien er målt med en standard testmetode og kan benyttes for å sammenligne ett verktøy med et annet.
- Den oppgitte vibrasjonsverdien kan benyttes for en foreløpig angivelse av eksponering.

## ⚠ ADVARSEL

De faktiske vibrasjonsverdiene ved bruk av verktøyet kan skille seg fra dem som er oppgitt ovenfor, og er avhengig av hvordan verktøyet brukes; og behovet for å identifisere sikkeringsiltak som beskytter brukeren, basert på et anslag for eksponering i den faktiske brukssituasjonen (der man tar hensyn til alle brukssyklusene, som tidspunktet da maskinen ble slått av og når den går på tomgang i tillegg til tiden når verktøyet arbeider)

## INFORMASJON OM KJEDE OG SVERD

<b>20077</b>		
Produsent	kjedesag	Sverd
Oregon	90PX056X	164MLEA041
Oregon-kjede må monteres på Oregon-sverd		

## BESKRIVELSE

- Deksel for sverd
- Fronthåndtakvern / kjedebremse
- Fremre håndtak
- Sikkerhets låseknapp
- På/Av-bryter
- Oljetanklokk
- Måler for oljenivå
- Stopper med pigger
- kjedesag
- Sverd
- Sikkerhetstips
- Bakre håndtak
- Justeringshjul for kjedestramming
- Tannhjuldeksel
- Strammehjul for tannhjuldeksel
- Bolt for stramming av sagkjede
- Tannhjul
- Sverd
- Oljeutløp
- Sverdspor
- Kjededrevlenker
- Kutter
- Fellerretning
- Faresone
- Fluktrute
- Retning på fall
- Innskjæring
- Hovedskjær (bak) for felling
- Hengsel
- Grenkapping
- Hold stammen oppe fra bakken, fjern støttegreiner først når stammen er delt opp.
- Støtte for stammen i hele dens lengde
- Sag fra oversiden - unngå å skjære i jord

## Norsk

34. Stammen støttet i den ene enden.
35. Under-kapp
36. Over-kapp
37. Stammen støttet i begge ender.
38. Oppdeling av en stamme
39. Stå på oversiden av stammen når du sager idet det du sager av kan begynne å rulle.
40. Batteri
41. Batterihakeknapp
42. Lader
43. Ladekabel
44. På/av bryter

## MONTERING

Denne kjedesagen krever ingen montering, men brukeren bør være kjent med hvordan sverd og sagkjede monteres. Vennligst kontroller strammingen av sagkjedet og fyll på olje som beskrevet senere i denne manualen før kjedesagen tas i bruk.

## MONTERING AV SVERD OG SAGKJEDE

Se Figur 2-7.

Påse at batteripakken fjernes fra enheten. Bruk vernehansker.

- Skru løs strammehjulet for tannhjuldekslet (del 15) og fjern tannhjuldekslet.
- Sagkjeden skal være i samme retning som kjederotasjonen. Hvis det vender bakover, snu det rundt.
- Plasser kjedeledene i sporet på sverdet.
- Plasser kjeden slik at det er en sløyfe på baksiden av sverdet.
- Hold kjeden i posisjon på sverdet og plasser sløyfen over drevet og påse at det er korrekt montert. Påse at hullet i sverdet stemmer overens med boltene (del 16) for stramming av sagkjedet.
- Sett tilbake dekslet for tannhjuldekslet, skru til hjulet for stramming av sagkjeden (del 13) mot høyre inntil sagkjeden er tilfredsstillende stram. Sverdet må deretter skyves oppover, kontroller kjedestrømmingen igjen, ikke stram kjedet for mye.
- Etter at kjeden er tilfredsstillende strammet, stram til hjulet (del 15) igjen.

**NB:** Sagkjeden er korrekt strammet dersom det midt på sverdet kan løftes 3 til 4 mm fra sverdets øvre kant. Når du starter en kjedesag med nytt sagkjede, la den gå i to til tre minutter uten belastning.

## ⚠ ADVARSEL

Kontroller strammingen etter innkjøring og foreta om nødvendig en etterstramming.

## BRUK

For fullstendige instruksjoner om lading, se brukermanualen for Greenworkstools batteripakke og ladermodeller. Bruk laderen i samsvar med EN 60335-2-29 ved lading

**NB:** For å unngå alvorlig personskade fjern alltid batteripakken og hold hendene vekk fra låseknappen når verktøyet bæres eller transporteres.

**FØR HVER GANGS BUK**

**KONTROLLER KJEDESTRAMMINGEN (Fig. 2)**

## ⚠ ADVARSEL

Ta alltid ut støpslet av den elektriske kontakten før du kontrollerer kjedestrømmingen eller foretar andre justeringer på kjedesagen. Bruk alltid beskyttende hansker når du berører kjeden, sverdet eller området rundt kjeden.

- Trekk kjeden på midten av undersiden av sverdet vekk fra sverdet. Gapet mellom tennene i kjeden og sverdet skal være mellom 3 mm og 4 mm.
- Hvis du trenger å stramme kjeden, vennligst se seksjonen "JUSTERING AV KJEDESTRAMMINGEN" senere i denne manualen.

## FOR Å INSTALLERE BATTERIPAKKEN

Se Figur 2.

- Plasser batteripakken i sagen. Tilpass den hevede ribben på batteripakken med sporet i sagens batterirom.
- Påse at sperrehakene på hver sider av batteripakken er i inngrep og at batteripakken er sikret i kjedesagen før arbeid påbegynnes.

## FOR Å FJERNE BATTERIPAKKEN

Se Figur 2.

- Slipp avtrekkeren for å stoppe kjedesagen.
- Trykk inn og hold batterihakeknappen på bunnen av batteripakken.
- Fjern batteripakken fra sagen.

## KONTROLL AV KJEDESMØRNINGEN

- Sjekk mengden av olje i kjedesagen ved å se på oljenivåmåleren (7). Hvis nivået er i den nedre tredjedelen av oljemåleren, følg trinnene i seksjonen "ETTERFYLL SVERD- OG KJEDEOLJE" senere i denne manualen.

## ⚠ ADVARSEL

Kontroller kjedestrømmingen før hver gangs buk av sagen.

**⚠ ADVARSEL**

Bruk aldri sagen dersom det ikke er tilstrekkelig mengde kjedesmøreolje siden det kan skade sagen og er en trussel mot sikkerheten. Kontroller nivået på smøreoljen før hver gangs bruk!

**⚠ ADVARSEL**

Før sagen kobles til det elektriske nettet må spenning og frekvens kontrolleres for å påse at de stemmer med kjedesagens spesifikasjoner.

**⚠ ADVARSEL**

Før sagen startes må den elektriske ledningen og eventuell skjøteledning kontrolleres for å påse at de ikke har skader. Bruk kun elektrisk ledning og skjøteledning som er i perfekt tilstand.

Vennligst følg disse sikkerhetsinstruksjonene for å hindre tilbakeslag:

- Sag aldri med tuppen på sverdet! Vær forsiktig når du fortsetter kutt du allerede har begynt på!
- Start alltid sagingen med sagkjeden i bevegelse.
- Påse at sagkjeden alltid er tilstrekkelig skarp.
- Sag aldri gjennom mer enn en gren ad gangen! Når du sager over en gren, pass på at du ikke samtidig berører andre grener.
- Når du feller et tre, ta hensyn til andre trær som står svært tett ved treet du skal felle. Om mulig bruk en sagbukk.

**Holdning av kjedesagen (Fig. 8)**

Hold alltid høyre hånd på motorsagens bakre håndtak og venstre hånd på det fremre håndtaket. Ta alltid tak i begge håndtakene med tommel og fingre rundt håndtakene. Påse at din venstre hånd holder håndtaket slik at tommelen er på undersiden.

**Starting for bruk**

- Før du begynner arbeidet må batteripakken settes på plass i kjedesagen.
- Trykk på/av knappen (del 44) dermed kan du betjene utløserbryteren.
- Start sagen: trykk først inn knappen for sikkerhetslåsen (4), og dernest AV/PA-bryteren (5).

**Slå av sagen**

Løs ut den avtrekkeren (del 5) for å stoppe kjedesagen.

**Bruke kjedesagen** Se figur 22

Sjekk hvordan kjedebremsen fungerer før hvert bruk av maskinen.

- Sett på kjedebremsen ved å rotere din venstre hånd rund fronthåndtaket, slik at din håndrygg dytter kjedebremsspaken/håndvernet mot stangen mens kjede roterer raskt. Husk å holde begge hender på sagens håndtak til enhver tid.
- Tilbakestill kjedebremsen til RUN posisjonen ved å ta på toppen av kjedebremsspaken/håndvernet og dra det mot fronthåndtaket.

**⚠ ADVARSEL**

Hvis kjedebremsen ikke stanser kjede omgående, eller hvis kjedebremsen ikke forblir i driftsposisjon -en uten hjelp, må du levere sagen på et autorisert serviceverksted for reparasjon før videre bruk.

**TEKNIKKER FOR FELLING, AVKUTTING AV GRENER OG OPPEDELING AV TRESTAMMER**

Se Figur 9.

**Felling av et tre**

Når felling og oppkapping av stammen utføres av to eller flere personer samtidig, må fellingen utføres separat fra oppdelingen med en distanse som er minst to ganger høyden på treet som skal felles. Treet må ikke felles på en måte som utsetter noen for fare, treffer strømledninger eller fører til skade på eiendom. Hvis treet treffer en strømkabel må det lokale elektrisitetssverket umiddelbart gis beskjed.

Den som bruker kjedesagen må holde seg på oversiden av det området hvor treet vil rulle eller gli etter at det er felt.

En fluktrute bør planlegges og om nødvendig ryddes før fellingen starter. Fluktruten bør forlenges bak og diagonalt med baksiden av forventet fall-linje.

Før fellingen startes må treets naturlige helningsvinkel vurderes, plasseringen av store grener og vindretningen for å bestemme i hvilken retning treet vil falle.

Fjern urenheter, steiner, løs bark, spikere, stifter og ståltråd fra treet.

**Felleskår (et felleskår er et kutt som vil styre retningen dit treet vil falle) (Fig.10)**

Gi felleskåret en dybde på 1/3 av treets diameter, perpendikulært i forhold til treets fallretning. Lag det nedre horisontale kuttet først. Det vil bidra til å hindre kniping av sagkjedet eller sverdet når det andre kuttet gjøres.

**Hovedskjæret (det siste kuttet i en trefellingsprosess, lages på motsatt side av treet i forhold til felleskåret) (Fig.10)**

Plasser hovedskjæret minst 50 mm høyere enn det horisontale kuttet i felleskåret. Sørg for at hovedskjæret er parallelt med det horisontale felleskåret. Gjør hovedskjæret slik at det er nok tre igjen til å virke som hengsel. Hengslet sørger for at treet ikke vrir seg og faller i feil retning. Ikke skjær gjennom hengslet. Når hovedskjæret begynner å nærme seg hengslet skal treet begynne å falle.

Hvis det er noen mulighet for at treet ikke vil falle i den ønskede retningen eller at det kan bevege seg bakover og dermed klemme knipe sagkjeden, stopp sagingen før hovedskjæret er ferdig og bruk kiler av tre, plast eller aluminium til å åpne kuttet og få treet til å falle langs den ønskede linjen.

Fjern sagen fra skåret når treet begynner å falle, stopp



motoren, legg fra deg sagen og bruk den planlagte retrertruten. Vær oppmerksom på grener og se hvor du plasserer føttene.

#### Avkutting av grener (Fig.11)

Fjerning av grener fra et tre som er felt. Når du fjerner grener behold de største grenene nederst på treet for å holde trestammen støtt opp fra bakken. Fjern de små grenene med ett kutt. Grener i spenn må sages fra bunnen og opp for å unngå kniping av kjedesagen.

#### Oppkapping av en stamme (Fig.12-15)

Oppkapping av trestammen i ønskede lengder. Det er viktig å sørge for at du står støtt og at vekten er jevnt fordelt på begge ben. Dersom det er mulig bør stammen heves og støttes ved hjelp av grener, andre trestammer eller kiler.

Følg disse enkle reglene for lett oppdeling:

- Når trestammen er støttet langs hele dens lengde skjer oppdelingen fra oversiden.
- Når stammen er støttet i den ene enden skjæres en tredjedel av diameteren fra undersiden. Deretter foretas det et endelig kutt fra oversiden, som møter kuttet fra undersiden.
- Når stammen er støttet i begge ender sages en tredjedel av diameteren fra oversiden. Deretter sages de resterende 2/3 fra undersiden for å møte det første kuttet.
- Når trestammen ligger i en bakke, stå alltid på oversiden av stammen. Stans presset på sagen ved slutten av kuttet uten å løsne grepet på sagens håndtak for å beholde full kontroll når du skjærer gjennom stammen.

La ikke sagkjeden få kontakt med bakken. Vent til sagkjeden har stanset før du beveger sagen etter å ha fullført et kutt. Stans alltid motoren før du beveger deg fra tre til tre.

#### VEDLIKEHOLD

#### ⚠ ADVARSEL

Fjern alltid batteripakken fra sagen før det foretas kontroll av kjedestrammingen eller andre justeringer på sagen. Bruk alltid beskyttende hansker når du berører kjeden, sverdet eller områder rundt kjeden.

#### JUSTERING AV KJEDESTRAMMINGEN

Se Figur 2.

- Løs opp strammehjulet til dekslet for tannhjulet (del 15) ved å dreie det mot venstre.
- Drei justeringsringen for kjedestrammingen (13) mot høyre for å øke strammingen og kontroller strammingen ofte. Drei justeringsringen for kjedestrammingen (13) mot venstre for å redusere strammingen og kontroller strammingen ofte.
- Kjedestrammingen er korrekt når åpningen mellom tennene i kjeden og sverdet er mellom 3 mm og 4 mm. Det er best å trekke kjeden midt på den nedre delen av sverdet nedover (vekk fra sverdet) og måle åpningen mellom sverdet og kjeden.
- Stram hjulet for kjedestrammingen (15) ved å dreie det mot høyre.

#### ERSTATT SVERD OG KJEDE (Fig. 2, 3, 5, 7)

- Legg sagen på en flat og jevn overflate for å foreta justeringer av kjeden.
- Påse at du har korrekt erstatningssverd og kjede som vist i spesifikasjonsseksjonen tidligere i denne manualen.
- Skrum av strammehjulet til tannhjuldekslet (del 15) ved å dreie det mot venstre inntil tannhjuldekslet (del 14) er løst.
- Fjern drevdekslet. Fjern sverdet og sagkjeden fra sagen.
- For å erstatte et sverd med et nytt, skru løs mutteren på sikkerhetstuppen, monter sikkerhetstuppen på det nye sverdet og stram til mutteren.
- Plasser den nye kjeden i korrekt retning på sverdet som vist i fig. 7 og påse at kjedeledene er på linje i sverdsporet (fig. 5).
- Fest sverdet til sagen og legg sagkjedet rundt drevet som vist i fig. 3.
- Sett tilbake tannhjuldekslet (del 14), stram til dekslet med strammehjulet (del 15).
- Følg trinnene i avsnittet "JUSTERING AV KJEDESTRAMMINGEN" tidligere i denne manualen.

#### PÅFYLLING AV SMØREOLJE TIL SAGKJEDE OG SVERD

- Skrum løs og fjern lokket (6) fra oljetanken.
- Fyll olje på oljetanken og følg med på måleren for oljenivå (del 7). Påse at urenheter ikke faller ned i oljetanken ved påfylling av olje.
- Sett tilbake tanklokket og skru det fast.
- En full tank gjør det mulig å bruke sagen i 20 til 40 minutter.

#### TRANSPORT AV KJEDESAGEN

Før transport av kjedesagen må støpslet alltid trekkes ut av den elektriske kontakten og kjededeckslet må skyves

## Norsk

over sverd og kjede. Hvis flere kutt skal gjennomføres med kjedesagen, må sagen slås av mellom hvert kutt.

**DEKSEL FOR SVERD** (Fig. 1)

Kjededeckslet må festes over sverdet så snart arbeidet er fullført og når sagen skal transporteres.

**KVESSING AV KJEDESAGEN**

(Fig. 16-21)

Når sagkjedet har vansker for å trenge inn i trevirket må den kvesses på følgende måte:

- Sørg for at sagkjeden er stram.
- Fest sverdet i en skruestikke slik at kjeden kan beveges.
- Fest filen i filholderen og plasser den på kjeden i en vinkel på 35 grader.
- Fil i en fremoverrettet bevegelse inntil den slitte delen av sagtannens skjærekant er fjernet.
- Tell antall filebevegelser på en tann som referanse og benytt samme antall bevegelser på de øvrige tennene.
- Hvis dybdemålet stikker opp fra malen etter et par gangers sliping, sett tilbake nivået. Bruk en flat fil.
- Rund til slutt av dybdemåleren.

**NB:** Vi anbefaler at en større kvessing overlates til et servicesenter som har elektrisk slipeutstyr.

**VEDLIKEHOLD AV SVERDET**

- Når du har avsluttet arbeidet må sporet i sverdet og oljekanalene rengjøres med en skrapekrok.
- Periodisk bør sidene av sverdet trimmes med en flat fil.
- Hvis dette ikke gjøres på lang tid kan den skarpe kantene på sikt brytes av og ødelegge sverdet.
- Hvis en kant er høyere enn den andre er det nødvendig å slippe den ned med en flat fil og dernest pusse kantene med en fil eller fint slipepapir.

**⚠ ADVARSEL**

Når vedlikehold utføres, må kun identiske reservedeler brukes. Bruk av andre deler kan skape fare eller føre til skade på produktet.

**⚠ ADVARSEL**

For å unngå alvorlig personskade, fjern alltid batteripakken fra verktøyet før det gjennomføres noen form for vedlikeholdsarbeider.

**GENERELT VEDLIKEHOLD**

Før hver gangs bruk, inspiser hele sagen for skader,

manglende eller løse deler som skruer, muttere, bolter, lokk, etc. Stram til alt festeutstyret og lokk og ikke bruk sagen før alle manglende eller skadede deler er skiftet. Kontakt Greenworkstools kundeservice for hjelp. Unngå bruk av løsemidler når du rengjør plastdelene. De fleste plasttyper er ømfintlige for forskjellige typer kommersielle løsemidler og kan skades dersom de brukes. Bruk rene kluter til å fjerne skitt, støv, olje og fett, etc.

**⚠ ADVARSEL**

Ikke på noe tidspunkt må du la bremsevæske, bensin, petroleumsbaserte produkter, rustoppløsende oljer og lignende komme i kontakt med plastdelene. Kjemikalier kan skade, svekke eller ødelegge plast, som i sin tur kan føre til alvorlig personskade.

Bare deler som er ført opp på delelisten er ment for reparasjon eller utskifting av kunden. Alle andre deler må kun erstattes av et autorisert servicesenter.

**LAGRING****LAGRING AV PRODUKTET**

- Fjern batteripakken fra sagen før lagring.
- Fjern alle fremmedlegemer fra enheten.
- Oppbevar i et godt ventilert rom der barn ikke har tilgang.
- Hold avstand til korroderende midler som havekjemikalier og salt.
- Rydd og lad opp batteriet på et kjølig sted. Temperaturer som er lavere eller høyere enn en normal lufttemperatur reduserer batteriets levetid.
- Ikke lagre et batteri som er utladet. Oppbevar batteripakken i 30 %-50 % ladet tilstand.
- Oppbevar batteripakken der temperaturen er under 27°C, og vekke fra fuktighet.
- Alle batterier taper noe av sin ladekapasitet med tiden. Jo høyere temperatur, jo raskere vil batteriet tape ladekapasitet. Hvis du ikke bruker verktøyet i lengre perioder, lad batteriet opp hver måned eller annenhver måned. Det vil forlenge batteriets levetid.

## Norsk

## AVHENDING

Elektrisk verktøy og tilbehør inneholder store mengder verdifulle ressurser og plast som kan resirkuleres.

Elektriske produkter må ikke avhendes sammen med husholdningsavfall. Vennligst lever elektrisk verktøy som skal avhendes til passende mottak for denne type avfall. Kontakt lokale myndigheter eller forhandlere av utstyret for råd om avhending.



Batteriet inneholder materialer som er skadelig for deg og miljøet. Det må fjernes og avhendes separat på et sted som mottar lithium-ion-batterier.

Li-ion batteri. Dette produktet har blitt merket med et symbol for separat innsamling etter bruk for alle typer batterier og batteripakker. Etter innsamling vil de bli resirkulert eller håndtert på annen måte for å minske miljøbelastningen. Batterier kan være farlige for miljøet og vår helse.

## FEILSØKING

PROBLEM	MULIG ÅRSAK	BEHANDLING
Stang og kjede kjøres varmt og ryker.	Kontroller kjedestrammingen slik at det ikke strammes for hardt og om smøretanken for stangen er tom.	Stram kjede. Henvist til <b>Kjedestramming</b> tidligere i denne manualen. Kontroller oljetanken til stangen.
Motoren kjører, men kjede roterer ikke.	Kjedestrammingen er for høy. Kontroller styrestang og kjedemonteringen. Kontroller styrestaget og kjede for skader.	Stram opp kjede igjen. Henvist til <b>Kjedestramming</b> tidligere i denne manualen. Henvist til <b>Skifte ut stang og kjede</b> tidligere i denne manualen. Undersøk styrestaget og kjede.



FR EN DE ES IT PT NL SV DA NO **FI** HU CS RU RO PL SL HR ET LT LV SK BG

## Suomi

Tuote on suunniteltu ja valmistettu Greenworkstools korkeiden luotettavuus-, käyttöstävällisyys- ja turvallisuusstandardien mukaisesti. Asianmukaisesti hoidettuna se toimii ongelmatta vuosia.

Kiitos, että hankit Greenworkstools-tuotteen  
Käytä vain 40V 4Ah (146 Wh) akun kanssa.

### SÄHKÖTYÖKALUJEN YLEISIÄ TURVALLISUUSVAROITUKSIA

#### VAROITUS

Lue kaikki turvallisuusvaroitukset ja ohjeet. Varoitusten ja ohjeiden laiminlyönnistä voi seurata sähköisku, tulipalo tai vakava loukkaantuminen.

#### KÄYTTÖTARKOITUS

Tämä moottorisaha on tarkoitettu oksien, puunrunkojen, tukkien ja palkkien sahaamiseen, joiden halkaisija ei ylitä terälevyn pituutta. Sillä saa sahata vain puuta. Sitä saa käyttää ainoastaan ulkotiloissa, ja se on tarkoitettu ainoastaan aikuisten käyttöön. Älä käytä moottorisahaa muihin kuin yllä lueteltuihin tarkoituksiin.

Tätä moottorisahaa ei saa käyttää ammattimaisessa puunkäsittelypalvelussa. Sitä ei saa antaa lasten tai sellaisten henkilöiden käyttöön, jotka eivät käytä riittäviä henkilökohtaisia suojavarusteita ja -vaatteita.

#### KÄYTTÖÖN LIITTYVÄT RISKIT:

Vaikka laitetta käytettäisiinkin käyttötarkoituksen mukaisesti, sen käyttöön liittyy aina riskejä, joita ei voi välttää. Laitteen tyyppi ja rakenne aiheuttaa seuraavat riskit:

- Teräketjun paljaisiin hampaisiin koskettaminen (leikkuuvaara)
- Pyörivän teräketjun koskettaminen (leikkuuvaara)
- Terälevyn odottamaton, äkillinen liike (leikkuuvaara)
- Teräketjusta sinkoutuvat osat (leikkuu/lävistysvaara)
- Työkappaleesta sinkoutuvat osat
- Työkappaleesta irtoavien hiukkasten hengittäminen
- Ihokontakti öljyn kanssa
- Kuulon menetys, jos vaadittuja kuulosuojaimia ei käytetä työn aikana.

Talleta kaikki varoitukset ja ohjeet tulevaa käyttöä varten.

Sana "sähkötyökalu" viittaa varoituksissa verkkovirta- tai akkukäyttöiseen (johdottomaan) sähkötyökaluun.

#### TYÖALUEEN TURVALLISUUS

- Pidä työalue siistinä ja valoisa. Epäjärjestyksessä olevat ja pimeät alueet myötävaikuttavat onnettomuuksiin.
- Älä käytä sähkötyökalua räjähdysalttiissa paikoissa, kuten helposti syttyvien nesteiden tai kaasujen tai

pölyn läheisyydessä. Sähkötyökalut kipinöivät, mikä saattaa sytyttää pölyn tai höyryt.

- Pidä lapset ja sivulliset loitolla, kun käytät sähkötyökaluja. Häiriöt voivat saada koneen riistäytymään hallinnasta.

#### SÄHKÖTURVALLISUUS

- Älä kosketa maadoitettuihin pintoihin, kuten putkiin, lämpöpattereihin, helloihin tai jääkaappeihin. Jos ruumiisi on maadoitettu, sähköiskun vaara on suurempi.
- Älä jätä sähkötyökaluja sateeseen tai kosteisiin tiloihin. Veden pääsy sähkötyökaluun lisää sähköiskun vaaraa.

#### KÄYTTÄJÄN TURVALLISUUS

- Ole valpas, katso mitä teet ja käytä maalaisjärkeä, kun käytät sähkötyökalua. Älä käytä sähkötyökalua väsyneenä tai huumeiden, alkoholin tai lääkkeiden vaikutuksen alaisena. Tarkkaamattomuus sähkötyökalua käytettäessä saattaa johtaa vakavaan loukkaantumiseen.
- Käytä henkilökohtaisia suojavarusteita. Käytä aina silmäsuojaimia. Suojalaitteet, kuten pölynaamari, luistamattomat suojakengät, kypärä ja kuulosuojaimet vähentävät loukkaantumisen vaaraa.
- Älä anna koneen käynnistyä vahingossa. Varmista, että katkaisin on poissa päältä, ennen kuin kytket koneen virtalähteeseen ja/tai akkuun ja ennen kuin nostat tai kannat konetta. Sähkötyökalun kantaminen sormi katkaisimella ja virran kytkeminen koneeseen, joka on päällä, saattaa johtaa onnettomuuksiin.
- Älä anna koneen käynnistyä vahingossa. Varmista, että katkaisin on poissa päältä, ennen kuin kytket koneen virtalähteeseen ja/tai akkuun ja ennen kuin nostat tai kannat konetta. Sähkötyökalun kantaminen sormi katkaisimella ja virran kytkeminen koneeseen, joka on päällä, saattaa johtaa onnettomuuksiin.
- Irrota säätöavaimet ja jakoavaimet ennen sähkötyökalun käynnistystä. Sähkötyökalun pyörivään osaan jätetty jako- tai säätöavain saattaa johtaa loukkaantumiseen.
- Älä kurkota liian kauas. Säilytä aina kunnollinen jalansija ja tasapaino. Tällöin sähkötyökalua on helpompi hallita odottamattomissa tilanteissa.
- Pukeudu asianmukaisesti. Älä käytä väljiä vaatteita tai koruja. Pidä hiukset, vaatteet ja käsineet etäällä liikkuvista osista. Löysät vaatteet, korut ja pitkät hiukset saattavat tarttua liikkuviin osiin.
- Jos laitetta varten on pölynpoisto- ja keräyslaite, kytke se asianmukaisesti ja käytä sitä oikein. Pölyn kerääminen voi vähentää pölyyn liittyviä vaaroja.





FR EN DE ES IT PT NL SV DA NO **FI** HU CS RU RO PL SL HR ET LT LV SK BG

## Suomi

### SÄHKÖTYÖKALUN KÄYTTÖ JA HUOLTO

- **Käytä työhön sopivaa sähkötyökäluä.** Asianmukainen sähkötyökälu hoitaa työt paremmin ja turvallisemmin sillä nopeudella/teholla, jota varten se on suunniteltu.
- **Älä käytä sähkötyökäluä, jos se ei käynnisty ja sammu katkaisimesta.** Jos sähkötyökäluä ei voida hallita katkaisimella, se on vaarallinen ja vaatii korjaamista.
- **Irrota pistoke virranlähteestä, ennen kuin teet säätöjä, vaihdat varusteita tai varastoit sähkötyökäluun.** Tällaiset varotoimet pienentävät sitä vaaraa, että sähkötyökälu käynnistyi vahingossa.
- **Varastoi sähkötyökälu pois lasten ulottuvilta äläkä anna kenenkään, joka ei tunne konetta tai näitä ohjeita, käyttää sitä.** Sähkötyökälu ovat vaarallisia kouluttamattomien käyttäjien käsissä.
- **Huolla sähkötyökälu. Tarkista, että liikkuvat osat on kohdistettu oikein ja että ne liikkuvat kunnolla, että osia ei ole rikkoutunut ja että mikään muu seikka ei häiritse sähkötyökäluun toimintaa.** Jos sähkötyökälu viioittuu, korjaa se ennen käyttöä. Onnettomuudet johtuvat usein sähkötyökäluun huonosta huollosta.
- **Pidä leikkuutyökälu terävinä ja puhtaina.** Asianmukaisesti huolletut leikkuutyökälu, joiden leikkuupinnat ovat teräviä, eivät jumiudu helposti ja niitä on helppo hallita.
- **Käytä sähkötyökäluä, lisävarusteita, teriä jne. näiden ohjeiden mukaisesti ja sähkötyökäluun tarkoitettulla tavalla. Huomioi työolosuhteet ja tehtävän työn laatu.** Sähkötyökäluun käyttö muuhun kuin sille tarkoitettuun työhön voi aiheuttaa vaarallisia tilanteita.

### AKKUKÄYTTÖISEN TYÖKALUN KÄYTTÖ JA HOITO

- Varmista, että käynnistyskytkin on "seis" asennossa ja lukittuna ennen, kuin asetat akun sisään. Akun asentaminen käyntiasennossa olevaan työkaluun voi aiheuttaa onnettomuuksia.
- Älä lataa työkalun akkua muulla, kuin valmistajan suosittelemalla laturilla. Latauslaite on tarkoitettu ennalta määrätuille akkutyypeille ja se voi aiheuttaa tulipalon, jos sitä käytetään muuntotyypisen akun lataukseen.
- Johdottoman työkalun kanssa tulee käyttää vain yhtä erityistä akkutyyppeä. Muunlaisten akkujen käyttö voi aiheuttaa tulipalon.
- Kun akku ei ole käytössä, pidä se kaukana metalliesineistä kuten liittimistä, kolikoista, avaimista, nautoista, ruuveista ja muista esineistä, jotka saattavat aiheuttaa napojen keskinäisen kytkeytymisen, jonka seurauksena voi olla palovammoja tai tulipalo. Akun napojen oikosulkuun saattaminen voi aiheuttaa palovammoja tai tulipalon.
- Vältä koskemasta akkunesteeseen liian raskaan käytön aiheuttaman vuodon yhteydessä. Mikäli näin tapahtuu,

huuhtelee välittömästi saastunut alue runsaalla puhtaalla vedellä. Jos nestettä on joutunut silmiin, ota yhteys lääkäriin. Akkuneste voi aiheuttaa ärsytysherkkyyttä tai palovammoja.

### HUOLTO

- **Huollata sähkötyökälu pätevällä huoltomiehellä, joka käyttää ainoastaan asianmukaisia varaosia.** Tämä varmistaa, että sähkötyökälu on turvallinen.
- Huolto kaipaa suurta huolellisuutta ja hyvää työkalun tuntemusta: se on annettava pätevän tekniikon tehtäväksi. Suosittelemme, että viet työkalun korjattavaksi lähimpään valtuutettuun huoltoliikkeeseen. Käytä vaihdossa yksinomaan alkuperäisiä varaosia.

### MOOTTORISAHAN TURVALLISUUSVAROITUKSIA

- **Pitele sähkötyökäluä vain eristetyistä tartuntapinnoista, sillä moottorisahan ketju saattaa koskettaa sen johtoja.** Jos sahan ketju koskettaa sähköistettyä johtoa, sen paljaisiin metalliosiin voi johtua sähköä, mikä voi aiheuttaa käyttäjälle sähköiskun.
- **Älä kosketa teräketjua, kun se on toiminnassa. Tarkista ennen moottorisahan käynnistystä, että teräketju ei ole kosketuksissa mihinkään.** Tarkkaamattomuus moottorisahaa käytettäessä voi saada vaatteet tai ruumiinosan tarttumaan teräketjuun.
- **Pidä aina oikealla kädellä kiinni takakädensijasta ja vasemmalla kädellä etukädensijasta.** Jos sahaa pidetään vastakkaisesti, loukkaantumisen riski kasvaa.
- **Käytä suojalaseja ja kuulosuojaimia. Pään, käsien ja jalkojen suojaimia suositellaan.** Riittävät suojavaatteet vähentävät loukkaantumisia, jotka aiheutuvat lentävistä kappaleista tai kontaktista teräketjuun.
- **Älä käytä moottorisahaa puusta käsin.** Moottorisahan käyttö puussa saattaa johtaa loukkaantumiseen.
- **Ota aina hyvä jalansija ja käytä moottorisahaa vain, kun seisot kiinteällä, turvallisella tasapinnalla.** Liukkaat tai epävakaat pinnat, kuten tikkaat, voivat saada käyttäjän menettämään tasapainon tai sahan hallinnan.
- **Muista sahatessasi jännitettyä oksaa, että se potkaisee katketessaan takaisin.** Kun puun säikeiden jännitys vapautuu, taipuisa oksa voi iskeä käyttäjää ja/tai saada hänet menettämään moottorisahan hallinnan.
- **Ole erittäin varovainen sahatessasi pensaita ja taimia.** Ohut puu voi tarttua teräketjuun ja iskeytyä sinua kohti tai vetää sinut pois tasapainosta.





FR EN DE ES IT PT NL SV DA NO **FI** HU CS RU RO PL SL HR ET LT LV SK BG

## Suomi

- **Kanna moottorisahaa etukädensijasta ja pidä saha sammuksissa ja irti ruumiistasi. Käytä aina ketjunsuojasta, kun kuljetat moottorisahaa tai jätät sen varastoon.** Moottorisahan asianmukainen käyttö pienentää riskiä, että liikkuvaan teräketjuun kosketetaan vahingossa.
- **Noudata voitelua, ketjun kireyttä ja lisävarusteiden vaihtoa koskevia ohjeita.** Huonosti kiristetty tai voideltu ketju saattaa katketa tai saada sahan iskemään takaisin.
- **Pidä kädensijat kuivina ja puhtaina liasta, öljystä ja rasvasta.** Rasvaiset ja öljyiset kädensijat ovat liukkaita ja estävät sahan hallinnan.
- **Sahaa ainoastaan puuta. Älä käytä moottorisahaa muihin kuin sille suunniteltuihin tarkoituksiin. Esimerkiksi: Älä sahaa moottorisahalla muovia, tiiliä tai muusta kuin puusta valmistettuja rakennusmateriaaleja.** Moottorisahan käyttö muuhun kuin sille tarkoitettuun työhön voi aiheuttaa vaarallisia tilanteita.

### TAKAPOTKUN SYYT JA SEN ESTO

Takapotku saattaa johtua siitä, että terälevyn kärki törmää johonkin tai että puu sulkeutuu ja puristaa teräketjun sahauraan.

Kärjen törmäminen saattaa aiheuttaa äkillisen vastareaktion, jolloin se iskee sahan ylöspäin käyttäjää kohden.

Teräketjun joutuminen puristuksiin saattaa heittää terälevyn käyttäjää kohden.

Molemmat näistä reaktioista voivat saada käyttäjän menettämään sahan hallinnan, mikä saattaa aiheuttaa vakavan loukkaantumisen. Älä laske yksinomaan sahan turvalaitteiden varaan. Moottorisahan käyttäjän tulee ryhtyä varotoimiin, jotta onnettomuuksia ja loukkaantumisia ei pääse tapahtumaan.

Takapotku johtuu koneen väärinkäytöstä ja/tai virheellisistä käyttömenetelmistä tai huonoista käyttöolosuhteista ja voidaan välttää ryhtymällä alla lueteltuihin varotoimiin:

- **Pidä sahasta tukevasti kiinni siten, että peukalot ja muut sormet kiertyvät kahvojen ympärille, ja pidä sahasta kiinni molemmin käsin. Pidä kätesi ja ruumiisi sellaisessa asennossa, että voit vastustaa takapotkun voimaa.** Käyttäjä pystyy hallitsemaan takapotkun voiman, jos hän ryhtyy asianmukaisiin varotoimiin. Älä päästä irti moottorisahasta. Katso kuvaa 11.

- **Älä kurkottele liian kauas äläkä käytä sahaa olkatason yläpuolella.** Näin estetään kärjen tahattomia törmäyksiä, ja saha pysyy paremmin hallinnassa odottamattomissa tilanteissa.
- **Käytä ainoastaan valmistajan suosittelemia terälevyjä ja ketjuja.** Epäasianmukaiset terälevyt ja ketjut voivat saada ketjun katkeamaan ja/tai sahan iskemään takaisin.
- **Noudata teräketjun valmistajan antamia teroitus- ja huolto-ohjeita.** Syvyyssäätimen korkeuden laskeminen voi aiheuttaa takapotkun.

### MUUT VAROITUKSET

- Raporttien mukaan käsikäyttöisten laitteiden tärinä voi joidenkin kohdalla myötävaikuttaa Raynaud's Syndromen (Raynaudin oireen) ilmenemiseen. Oireita ovat pistely, turtuus ja sormien kalpeneminen, yleensä kylmässä ilmassa. Perinnölliset tekijät, kylmyys ja kosteus, ruokavalio, tupakointi sekä työtavat voivat kaikki myötävaikuttaa näiden oireiden ilmenemiseen. Käyttäjä voi ehkäistä tärinän aiheuttamia vaikutuksia seuraavasti:

- Pidä itsesi lämpimänä kylmällä säällä. Käytä laitteen käytön aikana käsineitä, jotta kätesi ja ranteesi pysyvät lämpöisinä. Raporttien mukaan kylmä ilma on tärkeä tekijä Raynaud's Syndromen (Raunaudin oireiden) ilmenemisessä.
- Harjoita kunkin käyttöjakson jälkeen liikuntaa, jotta verenkierto lisääntyy.
- Pidä työn aikana säännöllisesti taukoja. Rajoita päivittäisen tärinän määrää.

Jos mitään yllä mainittuja oireita ilmenee, lopeta heti laitteen käyttö ja kerro oireista lääkärille.

- Tämän moottorisahan suositeltu leikkuukapasiteetti on 153 mm (6 in.) ja vastaava laitteen käyttöiän pidentämiseksi ja turvallisimman käytön takaamiseksi. Tätä paksumpien tukkiensahaaminen kuluttaa laitetta liiallisesti. Voit leikata enintään 229 mm:n (9in.) paksuisia tukkeja, mutta tee niin vain harvoin ja varoen.
- Piikillinen puskuri auttaa sahaamisessa. Kun se pakotetaan tukkia vasten sahattaessa, se toimii vakaana vääntöpisteenä. Suositellaan painokkaasti,
- Kaikki moottorisahat ovat hengenvaarallisia, jos niitä ei käytetä asianmukaisesti, jotta käyttäjä hankkii laitetta koskevan ammatillisen turvallisuus- ja käyttökoulutuksen.

**SÄILYTÄ NÄMÄ OHJEET. TUTKI NIITÄ SÄÄNNÖLLISESTI JA KÄYTÄ NIITÄ MUIDEN KÄYTTÄJIEN TIEDOTUKSEEN. MIKÄLI LAINAAT TÄMÄN TYÖKALUN, LAINAA MYÖS TÄMÄ KÄSIKIRJA.**











FR EN DE ES IT PT NL SV DA NO **FI** HU CS RU RO PL SL HR ET LT LV SK BG



## Suomi

### SYMBOLIT

Laitteessa saattaa olla joitakin seuraavista symboleista. Tutustu niihin ja opi niiden merkitys, jotta pystyt käyttämään laitetta turvallisesti.

SYMBOLI	MERKITYS/SELITYS
V	Jännite
W	Wattia - Teho
	Tasavirta - Virran tyyppi tai piirteet
	Käyttäjän turvallisuutta koskeva varoitus
	Lue Käyttäjän käsikirja.
	Käytä suojalaseja ja kuulonsuojaimia tämän työkalun käytön aikana.
	Älä altista konetta sateelle tai käytä sitä kosteassa paikassa.
	Taattu äänenteho on 99dB.
	Pitele molemmin käsin
	Varo takapotkua

Seuraavien merkien tarkoitus on selittää, miten vakava riski tuotteeseen liittyy.

SYMBOLI	MERKKI	SELITYS
	<b>VAARA</b>	Ilmoittaa välittömästä vaaratilanteesta, joka saattaa aiheuttaa kuoleman tai vakavan vamman.
	<b>VAROITUS</b>	Ilmoittaa mahdollisesta vaaratilanteesta, joka saattaa aiheuttaa kuoleman tai vakavan vamman.
	<b>VAROITUS</b>	Ilmoittaa mahdollisesta vaaratilanteesta, joka saattaa aiheuttaa pienen tai kohtalaisen vamman.
	<b>VAROITUS</b>	(Ilman symbolia) Ilmoittaa tilanteesta, jossa omaisuutta saattaa vaurioitua.

## Suomi

## TUOTTEEN TEKNISET TIEDOT

Jänniteluokitus	40V DC
Luokiteltu kuormaton nopeus	11.2 m/s
Terälevyn pituus	400 mm
Ketjun pysähtyminen	< 0.12 s
Ketjun öljysäiliön tilavuus	180 ml
Paino (akun kanssa)	5.4 kg
Päästöjen äänenvoimakkuustaso LpA (EN ISO 11201, 2006/42/EC)	89.8 dB(A)
Epätarkkuus KpA	3.0 dB(A)
Äänenteho LWA (EN 3744, 2006/42/EC)	96.9 dB(A)
Taattu äänenteho LWA(G) (EN 3744, 2000/14/EC)	99 dB(A)
Tärinän kokonaisarvo ah (kuormattomassa työssä)	3.7m/s <sup>2</sup> , 4.2m/s <sup>2</sup>
Epätarkkuus K	1.5m/s <sup>2</sup>
Akku	29727
Laturi	29417 / 29447

Huomautuksia teknisistä tiedoista:

- Ilmoitettu tärinäarvo on mitattu tavallisin testimenetelmin, ja sitä voidaan käyttää verrattaessa laitetta toiseen.
- Ilmoitettua tärinäarvoa voidaan käyttää arvioitaessa tärinävaikutusta.

**VAROITUS**

Todelliset laitteen käytön aikaiset tärinäarvot voivat poiketa yllä mainituista arvoista ja riippuvat laitteen käytöstä; sekä tarpeesta määrittää käyttäjän suojakeinot, jotka perustuvat todellisten käyttöolosuhteiden tärinävaikutusarvioon (ottaen huomioon kaikki käyttöjakson osat, kuten ajan, jonka laite on sammuksissa ja käy tyhjäkäynnillä, varsinaisen sahausajan lisäksi)

## KETJUN JA TERÄLEVYN TIEDOT

<b>20077</b>		
Valmistaja	moottorisaha	Terälevy
Oregon	90PX056X	164MLEA041
Oregon-ketjun kanssa on käytettävä Oregon-terälevyä		

## Kuvaus

1. Terälevyn suojus
2. Etukahvan suojus/teräketjujarru
3. Etukädensija
4. Turvalukituspainike
5. Liipaisin
6. Öljysäiliön suojus
7. Öljytason mitta
8. Piikkipuskurit
9. moottorisaha
10. Terälevy
11. Turvallisuusvihje
12. Takakädensija
13. Ketjunkturistimen säätönuppi
14. Vetopyörän suoja
15. Vetopyörän suojan kiristysnuppi
16. Sahan ketjun kireyspultti
17. Vetopyörä
18. Ohjaintanko
19. Öljyn ulostuloaukko
20. Terälevyn ura
21. Ketjun vetolenkit
22. Leikkuuhammas
23. Kaatosuunta
24. Vaaravyöhyke
25. Pakoreitti
26. Kaatumissuunta
27. Lovi
28. Kaatoleikkaus
29. Sarana
30. Oksan katkaisu
31. Pidä työ irti maasta; tue oksaa, kunnes se on sahattu.
32. Tukki tuettu koko matkalta
33. Sahaa ylhäältä; varo sahaamasta maata
34. Tukki tuettu päädyistä.
35. Alapuolelta
36. Yläpuolelta



37. Tukki tuettu molemmista päädyistä.  
 38. Tukin pilkkominen  
 39. Seiso sahatessasi ylämäen puolella, sillä tukki saattaa lähteä vierimään.  
 40. Akku  
 41. Akun salpapainike  
 42. Laturi  
 43. Laturin kaapeli  
 44. On/Off-kytkin

### KOKOAMINEN

Moottorisahaa ei tarvitse koota, mutta käyttäjän tulee tietää, miten terälevy ja teräketju asennetaan. Tarkista myös ennen kutakin käyttökertaa ketjun kireys ja lisää öljyä käsikirjassa myöhemmin kuvatulla tavalla.

#### Terälevyn ja teräketjun kokoaminen

Katso kuvaa 2-7.

Muista irrottaa akku laitteesta. Käytä suojakäsineitä.

- Avaa vetopyörän suojan kiristysnappi (kohta 15) ja irrota vetopyörän suoja.
- Teräketjun tulee osoittaa sen pyörimissuuntaan. Jos se on takaperin, käännä se.
- Aseta ketjun vetolenkit terälevyn uraan.
- Aseta ketju siten, että se jää väljäksi terälevyn takaosassa.
- Pidä ketjua paikoillaan terälevyllä ja pujota ketju vetopyörän ympärille. Varmista, että asennat sen oikein. Varmista, että terälevyn reikä on samassa kohdassa sahan ketjun kiristyspultin (kohta 16) kanssa.
- Asenna vetopyörän suoja ja kierrä ketjun kireyden säätönappia (kohta 13) myötäpäivään, kunnes teräketjun kireys on oikea. Terälevyä tulee työntää ylöspäin; tarkista ketjun kireys uudelleen; älä kiristä ketjua liikaa.
- Kun ketju on kiristetty, kiristä nappi (kohta 15) uudelleen.

**Huom:** Teräketjun kireys on oikea, jos sitä voidaan nostaa terälevyn keskeltä 3-4 mm. Ennen kuin sahaat uudella teräketjulla, anna sen käydä 2~3 minuuttia.

### VAROITUS

Tarkista ketjun kireys sisäänajon jälkeen ja kiristä tarvittaessa.

### KÄYTTÖ

Täydet latausohjeet on Greenworkstools -akun ja -laturin käyttöohjeissa. Käytä lataamiseen laturia, joka noudattaa EN 60335-2-29 -standardia

**HUOM.** Irrota akku ja pidä kädet kaukana lukituspainikkeesta laitetta kantaessasi, jotta välttyisit vakavalta vammalta.

### ENNEN KUTAKIN KÄYTTÖKERTAA KETJUN KIREYDEN TARKISTAMINEN (kuva 2)

#### VAROITUS

Irrota moottorisahan johto aina pistorasiasta ennen ketjun kireyden tarkistamista ja säätämistä. Käytä suojakäsineitä koskettaessasi ketjua, terälevyä ja ketjun ympäristöä.

- Vedä ketjua terälevystä pois päin terälevyn alapuolen keskeltä. Ketjun ja terälevyn välisen raon tulisi olla 3-4 mm.
- Jos ketjun kireyttä on säädettävä, viittaa tämän käsikirjan myöhempään kohtaan "KETJUN KIREYDEN SÄÄTÄMINEN".

#### AKUN ASENTAMINEN

Katso kuvaa 2.

- Aseta akku moottorisahaan. Kohdista akun harjanteet moottorisahan akkutilan uriin.
- Varmista, että akun pohjan salpa napsahtaa paikoilleen ja että akku istuu moottorisahassa tukevasti ennen käytön aloittamista.

#### AKUN IRROTTAMINEN

Katso kuvaa 2.

- Moottorisaha pysähtyy, kun liipaisin vapautetaan.
- Pidä akun pohjassa oleva salpa pohjassa.
- Irrota akku moottorisahasta.

#### KETJUN VOITELUN TARKISTAMINEN

- Tarkista moottorisahan öljyn määrä öljytason mitalla (7). Jos öljyn taso on alimmassa kolmanneksessa, noudata kohdan "Ketjun ja terälevyn voiteluöljyn lisääminen" ohjeita.

#### VAROITUS

Tarkista ketjun kireys ennen sahan kutakin käyttökertaa.

#### VAROITUS

Älä koskaan käytä sahaa, jos siinä ei ole riittävästi ketjuöljyä, sillä muutoin saha voi vioittua ja tulla vaaralliseksi. Tarkista ketjun öljyn taso ennen kutakin käyttökertaa!

#### VAROITUS

Tarkista ennen sahan kytkemistä sähköverkkoon, että sähköverkon jännite ja taajuus vastaavat moottorisahan arvoja.

FR EN DE ES IT PT NL SV DA NO **FI** HU CS RU RO PL SL HR ET LT LV SK BG

## Suomi

**VAROITUS**

Tarkista ennen työn aloittamista, että virtajohto ja jatkojohto ovat kunnossa. Käytä ainoastaan hyvässä kunnossa olevia virtajohtoja ja jatkojohtoja.

Noudata seuraavia turvallisuusohjeita, joiden tarkoitus on estää takapotku:

- Älä koskaan sahaa terälevyn kärjellä! Ole varovainen kun jatkat sahausta sahausjäljestä!
- Aloita aina sahaaminen vain kun moottorisaha käy!
- Pidä teräketju aina terävänä.
- Älä koskaan sahaa useampaa kuin yhtä oksaa kerralla! Varo oksia karsiessasi, että et kosketa muita oksia.
- Kun sahaat poikkisyhyyn, varo toisiaan lähellä olevia runkoja. Käytä sahapukkia, jos mahdollista.

**Moottorisahasta kiinni pitäminen (kuva 8)**

Pidä moottorisahaa aina oikealla kädellä kiinni takakädensijasta ja vasemmalla kädellä etukädensijasta. Pidä kiinni molemmista kädensijoista siten, että sormet kietoutuvat niiden ympärille. Varmista, että pidät vasenta kättä siten, että peukalo on etukädensijan alapuolella.

**Käytön aloittaminen**

- Ennen kuin aloitat laitteen käytön, asenna siihen akku.
- Paina On/Off-kytkintä (osa 44); tämä aktivoi liipaisimen.
- Käynnistä laite: paina ensin turvalukituspainiketta (4) ja sitten liipaisinta (5).

**Käytön lopettaminen**

Moottorisaha pysähtyy, kun virtaliipaisin (kohta 5) vapautetaan.

**TERÄKETJUJARRUN KÄYTTÖ Katso kuva 22**

Tarkista teräketjujarrun toiminta ennen jokaista käyttökertaa.

- Kytke teräketjujarru päälle kiertämällä vasenta kättä etukahvan ympäri siten, että käden selkäpuoli painaa teräketjujarrun vipua/käsisuoja terälevy kohden samalla, kun ketju pyörii nopeasti. Muista aina pitää molemmin käsin kiinni sahan kahvoista.
- Palauta teräketjujarru RUN-asentoon ottamalla kiinni teräketjujarruvivun/käsisuojan yläosasta ja vetämällä sitä kahvaa kohden.

**VAROITUS**

Jos teräketjujarru ei pysäytä teräketjua välittömästi tai jos teräketju ei pysy itsestään RUN-asennossa, vie saha valtuutettuun huoltoon korjattavaksi ennen käyttöä.

**Moottorisahan käyttö**

Seiso aina tukevasti ja pitele moottorisahaa lujasti molemmin käsin, kun moottori on käynnissä.

**PUIDEN KAADON, OKSIEN KARSINNAN JA POIKKISYHYHYN SAHAAMISEN PERUSTEKNIIKAT (kuva 9)****Puun kaato**

Kun puita kaadetaan ja tukkeja pilkotaan kahden tai useamman hengen voimin, puun kaadon ja tukkien

pilkkomisen välissä tulee olla vähintään kaksi kertaa kaadettavien puiden pituuden mittainen välimatka. Puita ei saa kaataa siten, että ne voivat olla vaaraksi muille, kaatua sähkölinjan päälle tai aiheuttaa omaisuusvahinkoa. Jos puu törmää sähkölinjaan, sähköyhtiölle on heti ilmoitettava asiasta.

Moottorisahan käyttäjän tulisi olla ylämäen puolella, sillä puu saattaa kaaduttuaan vieriä tai liukua alamäkeen.

Pakoreitti tulee suunnitella ja tarvittaessa raivata ennen sahaamisen aloittamista. Pakoreitin tulee ulottua vinottain puiden kaatumisalueen taakse kuvan.

Ennen kuin alat kaatamaan puuta, ota kaatosuuntaa päättäessäsi huomioon sen nojaussuunta, suurten oksien sijainti ja tuulen suunta.

Irrota puusta muta, kivet, irrallinen kaarna, naulat, niitit ja rautalangat.

**Kaatoloven (puun kaatosuuntaa ohjaavan loven) leikkaus (kuva 10)**

Leikkaa puuhun noin 1/3 paksuinen lovi suorassa kulmassa kaatumissuuntaan nähden. Saha ensin alempi vaakasuuntainen lovi; näin teräketju ei jää puristuksiin, kun teet toisen loven.

**Kaatoleikkaus (viimeinen leikkaus puun kaadossa, vastakkaiselle puolelle kuin kaatolovi) (kuva 10)**

Tee kaatoleikkaus vähintään 50 mm korkeammalle kuin kaatolovi. Pidä kaatoleikkaus samansuuntaisena kaatoloven kanssa. Tee kaatoleikkaus siten, että puuta jää riittävästi toimimaan saranana. Saranapuu estää puun kiertymisen ja kaatumisen väärään suuntaan. Älä sahaa saranaa poikki. Kun kaatoleikkaus lähestyy saranaa, puun tulisi kaatua.

Jos näyttää siltä, että puu alkaa kaatua väärään suuntaan, tai se nojautuu taaksepäin ja teräketju jää jumiin, lopeta sahaaminen ja avaa leikkausura puisella, muovisella tai alumiinisella kiilalla ja kaada puu haluttuun suuntaan.

Kun puu alkaa kaatua, ota moottorisaha pois leikkausurasta, sammuta moottori, laske saha maahan ja poistu puun läheisyydestä. Varo, ettei päällesi putoa oksia, ja katso minne astut.

**Puun karsiminen (kuva 11)**

Karsinnassa kaatuneesta puusta poistetaan oksat.

Kun karsit puuta, jätä paksummat alaoksat kannattelemaan runkoa irti maasta. Irrota pienet oksat yhdellä leikkauksella.

Jännityksissä olevat oksat tulee leikata alhaalta ylöspäin, jotta moottorisaha ei jää puristuksiin.

**Tukin pilkkominen (kuvat 12–15)**

Pilkkominen tarkoittaa tukin sahaamista oikean pituisiksi paloiksi. On tärkeää, että seisot tukevasti ja että painosi jakautuu tasaisesti molemmille jaloille. Tukin tulisi mahdollisuuksien mukaan olla irti maasta tuettuna oksilla, tukeilla tai pöngillä.

Noudata näitä yksinkertaisia ja helppoja leikkausohjeita:

- Jos tukki on tuettu koko matkalta, se leikataan yläpuolelta.
- Jos tukki on tuettu yhdestä päästä, leikkaa 1/3 halkaisijaa alapuolelta. Leikkaa sitten loppu matka yläpuolelta.





FR EN DE ES IT PT NL SV DA NO **FI** HU CS RU RO PL SL HR ET LT LV SK BG

## Suomi

- c) Jos tukki on tuettu molemmista päistä, leikkaa 1/3 halkaisijaa yläpuolelta. Leikkaa sitten alapuolelta 2/3 siten, että leikkaus kohtaa ensimmäisen loven.
- d) Kun pilkot rinteessä, seiso aina tukkiin nähden ylärinteessä. Kun leikkaat tukkia poikki, lakkaa painamasta sahaa lähellä leikkauksen loppua ilman, että hellität otettasi moottorisahan kädensijoista, jotta saha pysyisi hallinnassa.

Älä anna ketjun koskettaa maata. Kun leikkaus on valmis, anna teräketjun pysähtyä ennen kuin liikutat sahaa. Sammuta moottori aina ennen kun siirryt puulta toiselle.

### HUOLTO

#### VAROITUS

Irrrota aina akku laitteesta ennen ketjun kireyden tarkistamista ja säätämistä. Käytä suojakäsineitä koskettaessasi ketjua, terälevyä ja ketjun ympäristöä

#### KETJUN KIREYDEN SÄÄTÄMINEN (kuva 2)

- Löysennä vetopyörän suojuksen kiristysnuppia (kohta 15) hieman kiertämällä sitä vastapäivään.
- Jos haluat kiristää ketjua, käännä ketjunkiristimen säätönuppia (13) myötäpäivään. Tarkista ketjun kireys säännöllisesti. Jos haluat löysentää ketjua, käännä ketjunkiristimen säätönuppia (13) vastapäivään. Tarkista ketjun kireys säännöllisesti.
- Ketjun kireys on oikea, kun ketjun ja terälevyn välinen rako on 3–4 mm. Ketjua on parasta vetää alapuolen keskikohdasta (poispäin terälevystä) ja mitata terälevyn ja ketjun välinen rako.
- Kiristä ketjunkireyden säätönuppi (15) kääntämällä sitä myötäpäivään.

#### TERÄLEVYN JA KETJUN VAIHTAMINEN (kuvat 2, 3, 5, 7)

#### VAROITUS

Mindig vegye ki az akkumulátort a láncfűrészből a lánc feszességének ellenőrzése vagy a lánc beállítására előtt. Viseljen védőkesztyűt a lánc, a láncvezető vagy a lánc körülí területek megérintésekor.

- Aseta saha ketjua säätäessasi tasaiselle vaakapinnalle.
- Varmista, että sinulla on uusi, tämän käsikirjan esittämien teknisten tietojen mukainen terälevy ja ketju.
- Ruuvaa vetopyörän suojan kiristysnuppi (kohta 15) auki vastapäivään siten, että vetopyörän suoja (kohta 14) irtaana.

- Irrrota vetopyörän suoja. Irrrota terälevy ja ketju laitteesta.
- Voit vaihtaa terälevyn uuteen avaamalla suojakärjen mutterin, asentamalla suojakärjen uuteen terälevyyn ja kiristämällä mutterin.
- Asenna uusi ketju terälevyillä oikeassa suunnassa, kuvan 7 osoittamalla tavalla, ja tarkista, että vetolenkit istuvat terälevyn urassa (kuva 5).
- Kiinnitä terälevy moottorisahaan ja pujota ketju vetopyörän ympäri kuvan 3 osoittamalla tavalla.
- Aseta vetopyörän suoja (kohta 14) paikoilleen kiristä vetopyörän suoja ja kiristä nuppi (kohta 15).
- Noudata käsikirjan kohdan "KETJUN KIREYDEN SÄÄTÄMINEN" ohjeita.

#### KETJUN JA TERÄLEVYN VOITELUÖLJYN LISÄÄMINEN

- Ruuvaa öljysäiliön tulppa (6) auki.
- Kaada öljysäiliöön öljyä ja pidä silmällä säiliön öljytason mittaa (kohta 7). Kun täytät öljyä, pidä huoli että säiliöön ei pääse likaa.
- Aseta öljysäiliön tulppa paikoilleen ja kiristä se.
- Täydellä öljysäiliöllä voidaan sahata 20–40 minuuttia.

#### Moottorisahan kuljettaminen

Irrrota aina pistoke pistorasiasta ja aseta ketjunsuojus paikoilleen, ennen kuin kuljetat moottorisahaa. Jos sahauskohteita on useita, saha tulee sammuttaa sahausten välissä.

#### Terälevyn suojuksen (kuva 1)

Ketjunsuojus on kiinnitettävä ketjuun ja terälevyyn heti työn jälkeen sekä aina konetta kuljetettaessa.

#### Teräketjun teroittaminen

(kuva 16-21)

Jos ketju ei uppoa puuhun helposti, se tulee teroittaa seuraavasti:

- Kiristä ketju.
- Kiinnitä terälevy ruuvipenkkiin siten, että ketju pääsee liukumaan.
- Kiinnitä viila viilanpidikkeeseen ja aseta se 35° kulmaan leikkuuterään nähden.
- Viilaa ainoastaan itsestäsi poispäin, kunnes terän kulunut alue on viilaantunut pois.
- Laske viilan vedot ja viilaa yhtä monta vetoa kaikista muista leikkuuhampaista.
- Jos syvyysäädin tulee muutaman teroituksen jälkeen ulos alustastaan, nolaa sen taso. Käytä litteää viilaa.
- Pyöristä lopuksi syvyysäädin.

**HUOM:** Suosittelemme, että annat huoltomiehen



## Suomi

hoitaa syvät ja tärkeät teroitukset, sillä hänellä on sähkökäyttöinen teroitin.

**OHJAUSURAN HUOLTO**

- Puhdista työn jälkeen ura ja öljyreivät koukulla.
- Trimmaa urien reunat säännöllisesti lattaviilalla.
- Jos näin ei tehdä, ohennetut reunat voivat murtua irti ja vioittaa terälevyä.
- Jos uran toinen reuna on toista korkeampi, se on tasattava lattaviilalla ja urat silotettava viilalla tai hienorakeisella hiomapaperilla.

**VAROITUS**

Huollossa tulee käyttää ainoastaan identtisiä varaosia. Muunlaisten osien käyttö voi aiheuttaa vaaran tai vioittaa laitetta.

**VAROITUS**

Jotta välttyisit vakavalta loukkaantumiselta, poista akku laitteesta aina kun puhdistat tai huollat sitä.

**Yleishuolto**

Tarkista koko tuote aina ennen käyttöä vaurioiden ja puuttuvien ja löysien osien – kuten ruuvien, muttereiden, pulttien, tulppien jne. – varalta. Kiristä kaikki liittimet ja tulpat; älä käytä tuotetta, ennen kuin kaikki puuttuvat ja vioittuneet osat on vaihdettu. Soita Greenworkstools asiakaspalveluun ja pyydä apua.

Älä puhdista muoviosia liuottimilla. Erilaiset kaupalliset liuottimet voivat vioittaa useimpia muovityyppejä. Poista lika, pöly, öljy, rasva tms. puhtailla rievuilla.

**VAROITUS**

Älä koskaan päästä jarrunesteitä, bensiiniä, öljytuotteita, läpäiseviä öljyjä tms. kosketuksiin muoviosien kanssa. Kemikaalit voivat vioittaa, heikentää ja tuhota muovia, mikä saattaa aiheuttaa vakavan loukkaantumisen.

Ainoastaan osaluettelossa luetellut osat on tarkoitettu asiakkaan korjaamiksi tai vaihtamiksi. Valtuutetun huollon on vaihdettava kaikki muut osat.

**VARASTOINTI****TUOTTEEN VARASTOINTI**

- Poista yksikön akku ennen sen varastointia.
- Puhdista yksiköstä kaikki vieraat materiaalit.
- Varastoi laite paikkaan, jossa lapset eivät pääse siihen käsiksi.
- Pidä laite erillään syövyttävistä aineista, kuten puutarhakemikaaleista ja jäänestosuolasta.
- Varastoi ja lataa akku viileässä tilassa. Normaalin huoneenlämpötilan ylittävä tai alittava lämpötila lyhentää akun kestoikää.
- Älä koskaan varastoi purkautunutta akkua. Säilytä akkua 30-50 % ladattuna.
- Säilytä akkua alle 27 °C lämpötilassa ja kuivassa tilassa.
- Ajan myötä kaikki akut menettävät lataustehokkuuttaan. Mitä korkeampi lämpötila, sen nopeammin akku menettää latauskykyään. Kun et käytä yökalua pitkään aikaan, lataa akku kerran kuukaudessa tai joka toinen kuukausi. Tämä pidentää akun kestoikää.

**HÄVITTÄMINEN**

Työkoneissa ja lisälaitteissa on monia arvokkaita osia ja muoveja, jotka voidaan kierrättää. Sähkötuotteita ei tule hävittää kotitalousjätteiden kanssa. Kierrätä ne mahdollisuuksien mukaan. Pyydä paikallisilta viranomaisilta tai jälleenmyyjältä neuvoa.

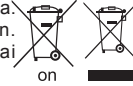

Akkua sisältää materiaalia, joka on vaarallista käyttäjälle ja ympäristölle. Se on irrotettava ja hävitettävä erikseen laitoksessa, joka ottaa vastaan litiumioniakkuja.

Li-ion-akku. Tämä tuote on merkitty symbolilla, joka viittaa kaikkien akkujen erilliseen keräämiseen. Akut kierrätetään tai puretaan ympäristövaikutuksen pienentämiseksi. Akut voivat olla vaarallisympäristölle ja ihmisten terveydelle.

**VIANHAKU**

VIKA	MAHDOLLINEN SYY	KORJAUS
Terälevy ja – ketju kuumenee ja savuaa	Teräketju on liian kireällä Voiteluainesäiliö on tyhjä	Höllennä ketjua. Katso tämän käsikirjan kohta <b>"teräketjun kireyden säätäminen"</b> Tarkasta voiteluainesäiliö
Moottori käy, mutta teräketju ei pyöri	Teräketju on liian kireällä Terälevy ja/tai -ketju on viallinen	Höllennä ketjua uudelleen. Kts. tämän käsikirjan kohta <b>"teräketjun kireyden säätäminen"</b> Tarkasta terälevy ja – ketju



FR EN DE ES IT PT NL SV DA NO FI **HU** CS RU RO PL SL HR ET LT LV SK BG

## Magyar

A termék a Greenworkstools megbízhatóságot, könnyű kezelhetőséget és a kezelő biztonságát szem előtt tartó magas szintű szabványai szerint lett tervezve és gyártva. Megfelelő karbantartás mellett éveket stabil, problémamentes teljesítményt fog nyújtani.

Köszönjük, hogy egy Greenworkstoolsterméket vásárolt.

Csak 40 V 4 Ah (146 Wh) akkumulátorral használható.

### ÁLTALÁNOS BIZTONSÁGI FIGYELMEZTETÉSEK AZ ELEKTROMOS SZERSZÁMGÉPRE VONATKOZÓAN

#### ⚠ FIGYELEM

**Olvassa el az összes biztonsági figyelmeztetést és útmutatást.** A figyelmeztetések és utasítások be nem tartása elektromos áramütést, tüzet és komoly sérülést eredményezhet.

#### RENDELTESSZERŰ HASZNÁLAT

A láncfűrész a láncvezető vágáshossza által meghatározott átmérőjű ágak, törzsek, rönkök és tönkök vágására alkalmas. Kizárólag fa vágásra készült. Csak a szabadban használható, és kizárólag felnőttek által.

Ne használja a láncfűrész a fent leírtaktól eltér

A láncfűrész nem használható professzionális favágási célokra. Nem használhatják gyerekek, illetve megfelelő személyi védelmi eszközöket és ruházatot nem viselő személyek.

#### FENNMARADÓ KOCKÁZATOK:

A berendezés rendeltetésszerű használata is jár egyfajta fennmaradó kockázattal, amely nem küszöbölhető ki. A berendezés típusa és konstrukciója függvényében a következő potenciális veszélyek lehetségesek:

- Érintkezés a fűrészlánc szabadon maradt fogaival (vágásveszély)
- Érintkezés a forgó fűrészláncsal (vágásveszély)
- A láncvezető előre nem látható, hirtelen mozgása (vágásveszély)
- Alkatrészek kivetődése a fűrészláncból (vágás- / sérülésveszély)
- A munkadarab darabjainak kivetődése
- A munkadarabból származó szemcsék belélegzése
- A bőr érintkezése az olajjal
- Halláskárosodás, ha nem használják a fülvédőt munka közben.

**A jövőbeli felhasználásra őrizze meg az összes figyelmeztetést és útmutatót.**

A figyelmeztetéseken az "elektromos szerszám" kifejezés az elektromos hálózatról kábellel működtetett vagy akkumulátorral (kábel nélkül) működtetett szerszámot jelenti.

#### A MUNKATERÜLET BIZTONSÁGA

- **A munkaterületet tartsa tisztán és jól megvilágítva.** A rendellenes vagy sötét munkaterületek balesetekhez vezethetnek.
- **Az elektromos szerszámgepeket ne működtesse robbanásveszélyes környezetben, mint például robbanásveszélyes folyadékok, gázok vagy porok jelenlétében.** Az elektromos szerszámgepeben szikrák keletkeznek, amik begyűjthetik a port vagy a gőzöket.
- **Az elektromos szerszámgepe használatakor a gyerekeket és a kívülállókat tartsa távol.** A figyelem elterelődése az irányítás elvesztését okozhatja.

#### ELEKTROMOS BIZTONSÁG

- **Kerülje a testi érintkezést földelt felületekkel, mint például csövekkel, radiátorokkal és hűtőkkel.** Megnöveli az áramütés kockázatát, ha a teste földeltté válik.
- **Ne tegye ki az elektromos szerszámokat esőnek vagy nedves körülményeknek.** Az elektromos szerszámba bemenő víz növeli az áramütés kockázatát.

#### SZEMÉLYI BIZTONSÁG

- **Elektromos szerszámgepe működtetésekor legyen mindig éber, figyeljen arra, amit csinál, és használja a józan esztét.** Ne használja a szerszámgepet, ha fáradt vagy alkohol, gyógyszer illetve más tudatmódosító szerek hatása alatt áll. A szerszámgepek használata közben már egyetlen figyelmen kívül hagyás is komoly személyi sérüléshez vezethet.
- **Használjon személyi védelmi eszközöket. Mindig viseljen védőszemüveget.** A védelmi felszerelések, mint például a pormaszk, a csúszásmentes biztonsági lábbelik, a védősisak vagy a fülvédő megfelelő használata csökkenti a személyi sérüléseket.
- **Kerülje el a véletlen bekapcsolást. A szerszám szállítása vagy felemelése, az áramellátás és/vagy akkumulátor csatlakoztatása előtt ellenőrizze, hogy a kapcsoló kikapcsolt állásban van.** Szerszámgepek szállítása a kapcsolón tartott ujjal vagy bekapcsolt szerszámgepek áram alá helyezése balesetekhez vezet.
- **Kerülje el a véletlen bekapcsolást. A szerszám szállítása vagy felemelése, az áramellátás és/vagy akkumulátor csatlakoztatása előtt ellenőrizze, hogy a kapcsoló kikapcsolt állásban van.** Szerszámgepek szállítása a kapcsolón tartott ujjal vagy bekapcsolt szerszámgepek áram alá helyezése balesetekhez vezet.
- **A szerszámgepről bekapcsolás előtt távolítsa**





FR EN DE ES IT PT NL SV DA NO FI **HU** CS RU RO PL SL HR ET LT LV SK BG

## Magyar

el minden beállító kulcsot és csavarkulcsot. Egy a szerszám gép forgó alkatrészén maradt beállító kulcs vagy csavarkulcs személyi sérülést eredményezhet.

- **Ne nyújtsa túl messzire a karját. Mindig tartson megfelelő testtartást és egyensúlyt.** Ez a szerszám gép jobb irányítását teszi lehetővé váratlan szituációkban.
- **Viseljen megfelelő ruházatot. Ne vegyen fel laza ruhát vagy ékszereket. A haját, a ruházatát és a kesztyűjét tartsa távol a forgó alkatrészekről.** A laza ruházat, ékszerek vagy a hosszú haj beakadhatnak a mozgó alkatrészekbe.
- **Ha a készülőék el van látva porkivezető vagy -gyűjtő berendezésekhez való csatlakozási lehetőséggel, akkor ügyeljen rá, hogy ezeket csatlakoztassák és megfelelően használják.** A porfogó használata csökkentheti a porral kapcsolatos veszélyeket.

### A SZERSZÁMGÉP HASZNÁLATA ÉS KARBANTARTÁSA

- **Ne erőltesse a szerszám gépet. A feladathoz a megfelelő szerszám gép jobb teljesítménnyel és sokkal biztonságosabban fog dolgozni olyan körülmények között, amilyenekre azt tervezték.**
- **Ne használja a szerszám gépet, ha a kapcsoló nem kapcsol be és ki.** Bármilyen szerszám gép veszélyes, amit a kapcsolóval nem lehet irányítani. Azt meg kell javítani.
- **A szerszám gépeken végzett bármilyen beállítás, a tartozékok cseréje vagy a tárolás előtt húzza ki a dugaszt az aljzatból.** Az ilyen megelőző biztonsági óvintézkedések csökkentik a szerszám gép véletlen bekapcsolódásának kockázatát.
- **A használaton kívüli szerszám gépet gyerekek számára nem elérhető helyen tárolja, és ne hagyja, hogy a szerszám gépet vagy a kézikönyvet nem ismerő személyek használják a szerszám gépet.** Gyakorlatlan felhasználók kezében a szerszám gépek veszélyesek.
- **Tartsa megfelelő állapotban a szerszám gépeket. Ellenőrizze a mozgó alkatrészek akadását vagy helytelen beállítását, az alkatrészek törését és minden más körülményt, ami hatással lehet a szerszám gép működésére.** Ha sérült, a szerszám gépet használat előtt meg kell javítani. Sok balesetet a rosszul karbantartott szerszám gépek okoznak.
- **Tartsa a vágószerszámokat élesen és tisztán.** A megfelelően karbantartott, éles vágóélű vágószerszámok kevésbé akadnak be és könnyebben irányíthatók.
- **A szerszám gépet, a tartozékokat és a biteket, stb. ezen utasításoknak megfelelően használja**

és csak olyan módon, ahogy az adott típusú szerszám géphez előírták, figyelembe véve a munkakörülményeket és az elvégzendő feladatot. A szerszám gép rendeltetésétől eltérő műveletekre való használata veszélyes helyzeteket eredményezhet.

### AKKUMULÁTOROS SZERSZÁMGÉP HASZNÁLATA ÉS KARBANTARTÁSA

- Az akkumulátor behelyezése előtt bizonyosodjon meg arról, hogy a kapcsológomb "ki" állásban, ill. reteszelve van-e. Balesetet okozhat, ha egy akkumulátort bekapcsolt szerszámba tesz be.
- Kizárólag a gyártó által előírt töltővel töltsen a szerszám akkumulátorát. Az előírtól eltérő típusú, nem az akkumulátorhoz való töltő használata tüzet okozhat.
- Egy akkumulátoros (vezeték nélküli) szerszámmal csak az adott, neki megfelelő, speciális akkumulátor használható. Bármilyen más típusú akkumulátor használata tüzet okozhat.
- A használaton kívüli akkumulátort tartsa távol az olyan fémtárgyaktól, mint pl. gémkapocs, pénzérme, kulcs, csavar, szög és bármilyen olyan tárgy, mely rövidre zárhatja az akkumulátor sarkait, mivel ez égési sérülést és tüzet idézhet elő. Az akkumulátor saruinak rövidre zárása égési sérüléseket és tüzet idézhet elő.
- Kerüljön bármiféle kontaktust, érintkezést az akkumulátorfolyadékkal abban az esetben, ha a túlzott használat következtében szivárogni kezd. Amennyiben ez mégis megtörténne, öblítse le az érintett felületet tiszta, bő vízzel. Ha a folyadék szembe került, forduljon ezek után orvoshoz. Az akkumulátorból kikerülő folyadék irritációt válthat ki, és égési sérüléseket okozhat.

### SZERVIZ

- **A szerszám gépet csak szakképzett szervizszakemberrel szervizeltesse, csak eredeti cserealkatrészeket használva.** Ez biztosítja, hogy a szerszám gép használata továbbra is biztonságos legyen.

A karbantartás nagyon gondos munkavégzést és a szerszám megfelelően részletes ismeretét igényli: képzett szerelővel kell elvégeztetni. A javítási munkálatok elvégzéséhez azt tanácsoljuk, hogy vigye el a szerszámot a legközelebbi hivatalos (szerződött) szerviz központba. Alkatrészcsere esetén kizárólag eredeti pótalkatrésszel szabad a régít helyettesíteni.

### A LÁNCFŰRÉSRE VONATKOZÓ SPECIÁLIS BIZTONSÁGI FIGYELMEZTETÉSEK



FR EN DE ES IT PT NL SV DA NO FI HU CS RU RO PL SL HR ET LT LV SK BG

## Magyar

- **Aszerszámgépet csak szigetelő fogófelületeiknél fogja, mert a fűrészlánc rejtett vezetékbe vághat.** A fűrészlánc „élő” vezetékkel való érintkezése következtében a szerszám fém alkatrészei áram alá kerülhetnek, minek következtében a kezelőt áramütés érheti.
- **Tartsa távol a testrészeit a fűrészlánctól a láncfűrész működése közben. A láncfűrész beindítása előtt ellenőrizze, hogy a fűrészlánc nem érintkezik semmivel.** Egy figyelmetlen pillanat a láncfűrész használata közben a ruházat vagy a test fűrészláncba való beakadását okozhatja.
- **A láncfűrész mindig jobb kézzel a hátsó fogantyút, bal kézzel pedig az elülső fogantyút fogva tartsa.** A láncfűrész fordított kéz-konfigurációban való tartása növeli a személyi sérülés kockázatát így használata tilos.
- **Viseljen védőszemüveget és fülvédőt. További fej, kéz, láb és lábfej védőfelszerelés viselete is ajánlott.** A megfelelő védőruházat csökkenti a kirepülő hulladékok okozta személyi sérülés és a fűrészláncba való véletlen érintkezés kockázatát.
- **Ne használja a láncfűrész fára mászva.** A láncfűrész használata fára mászva személyi sérülést eredményezhet.
- **Mindig megfelelően támassza meg magát, és csak stabil, szilárd és vízszintes felületen állva használja a láncfűrész.** Csúszós vagy nem stabil felületek, például a létrák, az egyensúly vagy a láncfűrész irányításának elvesztését okozhatják.
- **Feszülő ág vágásakor figyeljen a visszarugózásra.** Ha a fa feszülő rostjai felszabadulnak, a visszarugózó ág eltalálhatja a kezelőt és/vagy megdobjhatja a láncfűrész.
- **Különleges figyelemmel járjon el a kisebb bozót és facsometék vágásakor.** A kisméretű darabok beakadhatnak a fűrészláncba és kivetődhetnek a kezelő felé, vagy kilendíthetik az egyensúlyából.
- **A láncfűrész kikapcsolt állapotban és a testétől távol tartva, az elülső fogantyúnál fogva szállítsa.** A láncfűrész szállításakor vagy tároláskor mindig helyezze fel a láncvezető védőburkolatát. A láncfűrész megfelelő kezelése csökkenti a mozgó fűrészláncba való véletlen érintkezés kockázatát.
- **Tartsa be a kenésre, a láncfeszességre és a tartozékcsereire vonatkozó utasításokat.** A hibásan megfeszített vagy megkent lánc elszakadhat, és növeli a visszarugás esélyét is.
- **A fogantyúkat tartsa szárazon, tisztán, olajtól és kenőzsírtól mentesen.** A kenőzsíros, olajos fogantyúk csúszósak és növelik az irányítás elvesztésének kockázatát.
- **Csak fát vágjon a géppel. Ne használja másra a láncfűrész, mint amire szánták.** Például: ne

használja a láncfűrész műanyag, falak vagy nem fából készült építési anyagok vágására. A láncfűrész rendeltetéstől eltérő műveletekre való használata veszélyes helyzeteket eredményezhet.

### A VISSZARUGÁS OKAI ÉS A KEZELŐ MEGÓVÁSA

Visszarugás történhet, ha a láncvezető orra vagy hegye egy tárgyhoz ér, vagy amikor a fa összeszorul és becsipi a láncfűrész a vágásba.

A hegy érintkezése bizonyos esetekben egy hirtelen visszaható reakciót okozhat, ami a láncvezetőt felfelé és a kezelő irányába dobja.

A láncfűrész láncvezetője felső részének becsipődése a láncvezetőt hirtelen a kezelő felé nyomhatja.

Ezen reakciók a fűrész irányításának elvesztését okozhatják, ami súlyos személyi sérülést eredményezhet. Ne támaszkodjon kizárólag a fűrész beépített biztonsági eszközeire. A láncfűrész használójaként mindig úgy kell eljárnia, hogy a vágási munkálatok sérülés- és balesetmentesek legyenek.

A visszarugás a szerszám helytelen használatának és/vagy a nem megfelelő használati eljárások vagy körülmények eredménye, és megelőzhető a lent megadott utasítások betartásával:

- **Erősen fogja a gépet, a hüvelykujja és az ujjai öleljék körbe a láncfűrész fogantyút, mindkét keze a fűrészben legyen és úgy helyezze a testét és a karjait, hogy lehetővé tegyék a visszarugás erejének kivédését.** A visszarugási erőket a kezelő kontrollálhatja, ha betartja a megfelelő óvintézkedéseket. Ne hagyja, hogy a láncfűrész elszabaduljon. Lásd 11. ábra.
- **Ne hajoljon ki túlságosan, és ne vágjon vállmagaság felett.** Ezek segítenek megelőzni a hegy véletlen érintkezését és váratlan szituációkban a láncfűrész jobb irányíthatóságát teszik lehetővé.
- **Csak a gyártó által meghatározott csere láncvezetőt és láncot használjon.** Nem megfelelő csere láncvezetők és láncok láncotrést és/vagy visszarugást okozhatnak.
- **Kövesse a gyártó fűrészlánc élezésére és karbantartására vonatkozó utasításait.** A mélységbeállító magasságának csökkentése a visszarugás veszélyének megnövekedését okozhatja.

### TOVÁBBI FIGYELMEZTETÉSEK

- Arról számoltak be, hogy a kéziszerszámok használata során fellépő vibráció bizonyos



személyeknél hozzájárulhat az úgynevezett Raynaud-szindróma (Raynaud's Syndrome) nevű állapot kialakulásához. A tünetei lehetnek: az ujjak zsibbadása, elfehéredése, szúrások érzése, amelyek hidegnek kitéve gyakran felerősödnek. Az öröklődő tényezők, a hidegnek kitétség és verejtékezés, a diéta, a dohányzás és munka közben alkalmazott fogások valószínűleg mind hozzájárulhatnak ezen tünetek megjelenéséhez. A vibráció hatásainak csökkentése érdekében a kezelőnek be kell tartani az alábbi óvintézkedéseket:

- Hideg időben tartsa melegen a testét. A gép használatakor viseljen kesztyűt a kéz és a csukló melegen tartásához. Arról számoltak be, hogy a hideg időjárásnak fontos szerepe van a Raynaud-szindróma kialakulásában.
- Bizonyos időtartamú használat után mindig végezzen gyakorlatokat a vérkeringés javításához.
- Gyakran tartson munkaszünetet. Korlátozza a napi munkaidőt.

Ha ezen állapot bármelyik tünetét tapasztalja, azonnal hagyja abba a munkát, és tájékoztassa az orvosát a tünetekről.

- A láncfűrész ajánlott vágásteljesítménye agép élettartamának meghosszabbítása és a biztonságosabb használat biztosítása érdekében 153 mm (6 in.) vagy kevesebb. Az ennél vastagabbátmérőjű törzsek vágása a szerszám túlzott elhasználódását okozza. Maximum 229 mm (9 in.) átmérőjűágak/törzsek még vágathók, de csak ritkán, és különös óvatossággal.
- A beépített tüskés ütköző segíti a vágást. Amikor vágáskor a fához nyomja, egy sokkal biztonságosabb csuklópontot hozhat létre vele.
- Minden láncfűrész potenciálisan életveszélyes, ha nem megfelelően használják. Erősen javasolt, hogy megfelelő képzésben részesüljön a gép használata és a használat biztonsága terén.

ŐRIZZE MEG EZEKET AZ ELŐÍRÁSOKAT. RENDSZERESEN LAPOZZA FEL A KÉZIKÖNYVET ÉS MAGYARÁZZA EL AZ ELŐÍRÁSOKAT A SZERSZÁM MINDEN HASZNÁLÓJÁNAK. HA KÖLCSÖNADJA EZT A SZERSZÁMOT, NE FELEDJE MELLÉKELNI HOZZÁ A JELEN HASZNÁLATI ÚTMUTATÓT SEM.











FR EN DE ES IT PT NL SV DA NO FI **HU** CS RU RO PL SL HR ET LT LV SK BG



## Magyar

### SZIMBÓLUMOK

A következő szimbólumok némelyike szerepelhet a szerszámon. A termék biztonságos használata érdekében tanulmányozza ezeket és ismerje meg a jelentésüket.

SZIMBÓLUM	MEGNEVEZÉS/RÉSZLETEZÉS
V	Feszültség
W	Watt - Teljesítmény
	Egyenáram - Az áram típusa vagy jellemzője
	Óvintézkedések a biztonsága érdekében.
	Olvassa el a használati útmutatót és tartsa be az összes biztonsági előírást és figyelmeztetést.
	Használjon védőszemüveget és hallásvédő eszközt (fülvédőt, fül dugót) a szerszám használata közben.
	Ne tegye ki esőnek, és ne használja nedves helyeken.
	Garantált hangteljesítményszint: 99dB.
	Tartsa mindkét kezével
	Ügyeljen a visszarúgásra

A következő jelölőszavak és jelentések arra szolgálnak, hogy megmagyarázzák a termékkel kapcsolatos veszélyességi szinteket.

SZIMBÓLUM	JELZÉS	MAGYARÁZAT
	<b>VIGYÁZAT!</b>	Egy bekövetkező veszélyes helyzetet jelez, ami, ha nem előzik meg, halált vagy komoly sérülést eredményez.
	<b>FIGYELEM!</b>	Egy potenciálisan bekövetkező veszélyes helyzetet jelez, amit, ha nem előznek meg, az halált vagy komoly sérülést eredményezhet.
	<b>VIGYÁZAT</b>	Egy potenciálisan veszélyes helyzetet jelez, ami, ha nem előzik meg, kisebb vagy mérsékelt sérülést eredményezhet.
	<b>VIGYÁZAT</b>	(Biztonsági figyelmeztető szimbólum nélkül) Egy olyan helyzetet jelez, ami anyagi kárt eredményezhet.

## Magyar

## A TERMÉK MŰSZAKI ADATAI

Névleges feszültség	40V DC
Névleges üresjárat sebesség	11.2 m/s
Láncvezető hossza	400 mm
Láncleállítás	< 0.12 s
Láncolaj tartályának térfogata	180 ml
Tömeg (akkumulátorral)	5.4 kg
Emittált hangnyomás-szint LpA (EN ISO11201, 2006/42/EK)	89.8 dB(A)
Bizonytalanság, KpA	3 dB(A)
Hangteljesítményszint, LWA (EN 3744, 2006/42/EK)	96.9 dB(A)
Garantált hangteljesítményszint, LWA(G) (EN 3744, 2000/14/EK)	99 dB(A)
A vibráció teljes ah értéke	3.7m/s <sup>2</sup> , 4.2m/s <sup>2</sup>
Bizonytalanság, K	1.5m/s <sup>2</sup>
Akkumulátor	29727
Töltő	29417/29447

Megjegyzések a műszaki adatokhoz:

- A megadott vibrációs érték szabványos tesztmódszerrel lett meghatározva, és használható két szerszám összehasonlításakor is használható.
- A megadott vibrációs érték a vibrációnak való kitétség előzetes becsléséhez is felhasználható.

**▲ FIGYELEM**

A szerszám használata közben a vibráció tényleges értéke eltérhet a fent megadottól, függ a szerszám használati módjától; és elsősorban arra szolgál, hogy segítsen meghatározni, milyen óvintézkedéseket kell tenni a kezelő megvédelése érdekében a tényleges használat során (Figyelembe véve a használat teljes időtartamát, beleértve azokat az időszakokat, amikor ki van kapcsolva, vagy a bekapcsoláson túl üresjáratban működik)

## LÁNC ÉS LÁNCVEZETŐ INFORMÁCIÓ

<b>20077</b>		
Gyártó	láncfűrész	Láncvezető
Oregon	90PX056X	164MLEA041
Az Oregon láncot Oregon láncvezetővel kell felszerelni		

## LEÍRÁS

- Láncvezető védőburkolata
- Elülső fogantyúvédő/láncfék
- Elülső fogantyú
- Biztonsági kireteszelő gomb
- Kioldókapcsoló
- Olajtartály fedele
- Olaj nívópálca
- Ütközőtűskék
- Láncfűrész
- Láncvezető
- Biztonsági hegy
- Elülső fogantyú
- Láncfeszítés beállító gomb
- Fogaskerék fedele
- Fogaskerék fedelének rögzítő gombja
- Fűrészláncfeszítő csavar
- Fogaskerék
- Láncvezető
- Olajkimenet
- Láncvezető vájata
- Lánc hajtószemek
- Vágószem
- Dőlési irány
- Veszélyes terület
- Menekülési útvonal
- A dőlés iránya
- Bevágás
- Visszavágás döntéskor
- Csukló
- Ágvágás
- Ne dolgozzon a földön, hagyjon támasztóágakat a fán, amíg a rönköt át nem vágta.
- A teljes hosszában megtámasztott rönk
- Vágjon felülről (felülvágás), hogy elkerülje a talaj vágását



FR EN DE ES IT PT NL SV DA NO FI HU CS RU RO PL SL HR ET LT LV SK BG

## Magyar

34. Egyik végén megtámasztott rönk.
35. Alulvágás
36. Felülvágás
37. Mindkét végén megtámasztott rönk.
38. Rönk méretre vágása
39. Vágáskor a lejtő felső oldalára álljon, mert a rönk legurulhat.
40. Akkumulátor
41. Akkumulátor reteszelő gombja
42. Töltő
43. Töltő kábele
44. Be/ki kapcsoló

### ÖSSZESZERELÉS

Ez a láncfűrész nem igényel összeszerelést, de a felhasználónak ismernie kell, hogyan kell felszerelni a láncvezetőt és a fűrészláncot. Emellett ellenőrizni kell a lánc feszességét és minden használat előtt olajat kell tölteni a készülékbe, a kézikönyvben később leírtak szerint.

### A LÁNCVEZETŐ ÉS A LÁNC FELSZERELÉSE (2-7. ábra)

Ügyeljen arra, hogy kivegye az akkumulátort a gépből. Viseljen védőkesztyűt.

- Csavarja ki a fogaskerék fedelének rögzítőgombját (elem 15), és távolítsa el a fogaskerék fedelét.
- A fűrészláncnak a láncforgás irányába kell néznie. Ha hátrafelé néz, akkor fordítsa meg a hurkot.
- Helyezze a lánc hajtószemeit a láncvezető vágatba.
- Úgy rendezze el a láncot, hogy egy hurok legyen a láncvezető hátsó részén.
- Nyomja a láncvezetőhöz a láncot, és a hurkot tegye a fogaskerék köré, majd ellenőrizze, hogy megfelelően fel van szerelve. Ellenőrizze, hogy a láncvezető furata megfelelően illeszkedik a fűrészláncfeszítő csavarral (elem 16).
- Helyezze vissza a fogaskereket, fordítsa el a láncfeszesség beállítógombot (elem 13) az óramutató járásának irányába addig, amíg a fűrészlánc nincs megfelelően megfeszítve. Ezután nyomja felfelé a láncvezetőt, ellenőrizze újra a lánc feszességét, ne feszítse meg a láncot túl szorosra.
- A lánc megfelelő megfeszítése után húzza meg újra a gombot (elem 15).

**Megjegyzés:** a fűrészlánc akkor van megfelelően megfeszítve, ha a láncvezető közepén a fűrészlánc a láncvezető élétől 3-4 mm-re felemelhető. Ha a fűrész egy új fűrészláncsal indítja be, hagyja a láncot forogni 2-3 percig.

### ▲ FIGYELEM

A bejáratási idő után ellenőrizze a feszességet és feszítse, meg ha szükséges.

### HASZNÁLAT

**A feltöltésre vonatkozó teljes útmutatót a Greenworkstools akkumulátorok és töltők Használati utasításában olvashatja el. A Li-ion akkumulátorok töltéséhez csak az EN 60335-2-29 szabványnak megfelelő**

**MEGJEGYZÉS:** A súlyos személyi sérülések elkerülése érdekében a szerszám szállítása közben mindig vegye ki az akkumulátort és tartsa távol kezeit a reteszelő gombtól.

**MINDEN HASZNÁLAT ELŐTT  
A LÁNCFESZESSÉG ELLENŐRZÉSE (2. ábra)**

### ▲ FIGYELEM

Mindig csatlakoztassa le a láncfűrész az elektromos hálózatról a lánc feszességének ellenőrzése vagy a lánc beállítása előtt. Viseljen védőkesztyűt a lánc, a láncvezető vagy a lánc körüli terület megérintésekor.

- A láncvezető alsó részének közepén húzza el a láncot a láncvezetőről. A láncvezető és a lánc vágószeme 3-4 mm közötti hézagnak kell lennie.
- Ha be kell állítania a lánc feszességét, kövesse "A LÁNCFESZESSÉG BEÁLLÍTÁSA" részben leírtakat a kézikönyvben.

### AZ AKKUMULÁTOR BEHELYEZÉSE

Lásd 2. ábra.

- Helyezze be az akkumulátort a láncfűrészbe. Az akkumulátoron levő kiemelkedő bordákat igazítsa a láncfűrész akkumulátornyílásának vágataihoz.
- A használat megkezdése előtt ellenőrizze, hogy az akkumulátor alján található rögzítőfül bepattanjon a helyére, és az akkumulátor teljesen beüljön és rögzítve legyen a láncfűrészbe.

### AZ AKKUMULÁTOR ELTÁVOLÍTÁSA

Lásd 2. ábra.

- Engedje fel a kioldót a láncfűrész leállításához.
- Nyomja be és tartsa lenyomva az akkumulátor alján található reteszgombot.
- Vegye ki az akkumulátort a láncfűrészből.

### A LÁNCKENÉS ELLENŐRZÉSE

- Ellenőrizze a láncfűrészben lévő olaj mennyiségét az olaj nivópálcával (7). Ha az olajszint az olaj nivópálca alsó harmadába esik, kövesse a kézikönyv





FR EN DE ES IT PT NL SV DA NO FI HU CS RU RO PL SL HR ET LT LV SK BG

## Magyar

“A LÁNC ÉS A LÁNCVEZETŐ KENŐANYAGÁNAK BETÖLTÉSE” részében leírt lépéseket.

**▲ FIGYELEM**

A fűrész minden egyes használata előtt ellenőrizze a láncfeszességet.

**▲ FIGYELEM**

Soha ne működtesse a láncfűrész, ha nincs benne megfelelő mennyiségű kenőanyag, mert ez károsíthatja a láncot és biztonsági kockázatot jelent. Minden egyes használat előtt ellenőrizze a lánc kenőanyagának szintjét!

**▲ FIGYELEM**

Az elektromos hálózathoz való csatlakoztatás előtt ellenőrizze, hogy a hálózati feszültség és a frekvencia biztosan megfelel a láncfűrész műszaki adatainak.

**▲ FIGYELEM**

A munka megkezdése előtt ellenőrizze a tápkábelt és a hosszabbító kábelt sérülések tekintetében. Csak tökéletes állapotban lévő tápkábelt és hosszabbító kábelt használjon.

A visszarúgás megakadályozása érdekében tartsa be a következő biztonsági utasításokat:

- Ne vágjon a láncvezető hegyével! Ügyeljen az eddig végzett vágás folytatásakor!
- Mindig már működő láncfűrészszel kezdje meg a vágást.
- Ügyeljen rá, hogy a fűrészlánc mindig megfelelően legyen.
- Ne vágjon át több ágat egyszerre! Az ágak visszavágásakor legyen óvatos, nehogy más ágakhoz érjen.
- Keresztvágásokor gyeljen a nagyon közel álló törzsekre. Ha lehetséges használjon fűrészbakot.

**A LÁNCFÜRÉSZ TARTÁSA (8. ábra)**

A láncfűrész mindig jobb kézzel a hátsó fogantyút, bal kézzel pedig az elülső fogantyút fogva tartsa. Mindkét kézzel fogja a fogantyúkat, a hüvelykujj és az ujjak öleljék körül a fogantyút. Ügyeljen rá, hogy a bal keze úgy legyen az elülső fogantyún, hogy a hüvelykujja alul van.

**A GÉP BEKAPCSOLÁSA**

- A használat megkezdése előtt be kell helyeznie az akkumulátort a gépbe.
- Nyomja meg a be/ki kapcsolót (44. elem), ezzel aktiválja a kioldókapcsolót.
- Indítsa be a gépet: először nyomja be a biztonsági kireteszelő gombot (4), majd nyomja be a kioldókapcsolót (5).

**A LÁNCFÉK HASZNÁLATA Lásd 22. ábra.**

Minden egyes használat előtt ellenőrizze a láncfék működési állapotát.

- Húzza be a láncfékét úgy, hogy a bal kezét elfordítja az elülső fogantyú körül, és így a keze hátsó részével megnyomja a láncfék kart/kézvédőt a láncvezető felé, miközben a lánc gyorsan forog. Mindig tartsa mindkét kezét a fűrész fogantyúin.
- Állítsa vissza MŰKÖDÉSI pozícióba a láncfékét úgy, hogy a láncfék kar/kézvédő tetejét megfogva az elülső fogantyú felé húzza.

**▲ FIGYELEM**

Ha a láncfék azonnal nem állítja meg a láncot vagy a lánccfék segítség nélkül nem marad működési pozícióban, a használat előtt javítás céljából vigye a fűrész egy hivatalos szervizközpontba.

**A GÉP KIKAPCSOLÁSA**

Engedje fel a kioldókapcsolót (elem 5) a láncfűrész leállításához.

**A LÁNCFÜRÉSZ HASZNÁLATA**

A motor működése közben mindig ügyeljen a megfelelő testtartásra, és mindkét kezével erősen tartsa a láncfűrész.

**ALAPVETŐ FAKIVÁGÁSI, ÁGAZÁSI ÉS KERESZTVÁGÁSI TECHNIKÁK Lásd 9. ábra.****Fakivágás**

Amikor a rönkdarabolási és kivágási műveleteket egyszerre két vagy több személy végzi, akkor a kidöntési műveletet a rönkdarabolástól külön kell elvégezni, legalább kétszer olyan távolságra, mint a kivágandó fa magassága. A fákat nem szabad úgy kidönteni, hogy az más személyeket veszélyeztet, bármilyen elektromos vezetékkel eltárolhat vagy bármilyen vagyoni kárt okozhat. Ha a fa érintkezett egy elektromos vezetékkel, akkor azonnal értesíteni kell az áramszolgáltatót.

A láncfűrész kezelőjének a lejtő felső oldalán kell állnia, mert a fa legurulhat vagy csúszhat a lejtőn, és rádőlhet a menekülési útvonalra.

A vágás megkezdése előtt meg kell tervezni a menekülési útvonalat, és szükség esetén meg kell tisztítani. A menekülési útvonalnak hátrafelé és átlósan kell haladnia a várható dőlési vonalhoz képest, ahogy az.

A fakidöntés megkezdése előtt határozza meg a fa természetes dőlését, a nagyobb ágak helyzetét és a szélirányt, hogy eldöntse merre fog dőlni a fa.

A fáról távolítsa el a koszt, kőveket, laza kérget, szegeket, ácskapcsokat és a vezetékeket.

**Ék alakú bevágás (bevágás a fában, amely irányítja a fa dőlését) (10. ábra)**

Készítsen egy ék alakú bevágást a fa 1/3 átmérőjéig, merőlegesen a dőlési irányra. Először az alsó vízszintes bevágást készítse el; ez segít elkerülni a lánc vagy a láncvezető becsípődését a második bevágás készítésekor.

**A döntési visszavágás (a fakidöntési művelet utolsó vágása, amit a fán a kezdő bevágással ellentétes oldalon kell végezni) (10. ábra).**

A döntési visszavágást legalább 50 mm-rel magasabban készítse, mint a bevágás vízszintes vágása. A döntési





FR EN DE ES IT PT NL SV DA NO FI **HU** CS RU RO PL SL HR ET LT LV SK BG

## Magyar

visszavágást párhuzamosan végezze a bevágás vízszintes vágásával. Úgy készítse a döntési visszavágást, hogy elég fa maradjon a csuklóhoz. A csukló akadályozza meg a fa rossz irányba csavarodását vagy dőlését. Ne vágja át a csuklót. Amint a döntő vágás közel kerül a csuklóhoz, a fának el kell kezdenie dőlni.

Ha bármi esély van arra, hogy a fa nem a kívánt irányba dőlhet vagy visszalendülhet és beszoríthatja a láncfűrész, akkor döntési visszavágás befejezte előtt állítsa le a vágást, és fa-, műanyag- vagy alumínium ékekkel biztosítsa a vágás nyitva tartását és a fa kívánt irányba való dőlését.

A fa dőlésének kezdetekor vegye ki a láncfűrész a vágásból, állítsa le a motort, tegye le a láncfűrész és használja a megtervezett menekülési útvonalat. Figyeljen a feje feletti ágak zuhanására és nézzen a lába elé.

### Fa ágazása (11. ábra)

Az ágazás az ágak eltávolítását jelenti egy kidöntött fáról. Ágazáskor hagyja rajta a nagyobb alsó ágakat a rönkön, hogy megtámasszák azt. Egy vágással távolítsa el az összes kisebb gallyat.

A feszültség alatt lévő ágakat alulról felfelé kell vágni, elkerülve ezzel a láncfűrész beakadását.

### Rönk méretre vágása (12-15. ábra)

A rönkvágás egy rönk darabokra vágása. Fontos, hogy stabilan álljon, és testsúlyát jól ossza el a két lábán. Ha lehetséges, akkor a rönköt ágak, rönkök vagy támasztók segítségével fel kell emelni és megtámasztani.

A könnyű vágás érdekében tartsa be az egyszerű utasításokat:

- Amikor a rönk teljes hosszában meg van támasztva, akkor felülről kell vágni (felülvágás).
- Amikor a rönk csak az egyik végén van megtámasztva, alulról vágjon be az átmérő 1/3-ig (alulvágás). Majd felülvágással fejezze be a vágást úgy, hogy szembe megy az első vágással.
- Amikor a rönk mindkét végén meg van támasztva, felülről vágjon be az átmérő 1/3-ig (felülvágás). Majd alulvágással fejezze be a vágást a rönk maradék 2/3-án úgy, hogy szembe megy az első vágással.
- Lejtőn való rönkdaraboláskor mindig a rönk felső oldalához álljon. Átvágáskor a teljes irányítás megtartása végett ne nyomja a fűrész a vágás végén, de ne engedje el a láncfűrész fogantyút.

Ne hagyja a talajjal érintkezni a láncot. A vágás befejezése után a láncfűrész mozgatása előtt várja meg a fűrészlánc megállását. Egyik fától a másikhoz való továbblépéskor mindig állítsa le a motort.

## KARBANTARTÁS

### ▲ FIGYELEM

Mindig vegye ki az akkumulátort a láncfűrészből a lánc feszességének ellenőrzése vagy a lánc beállítása előtt. Viseljen védőkesztyűt a lánc, a láncvezető vagy a lánc körüli terület megérintésekor.

### A LÁNCFESZESSÉG BEÁLLÍTÁSA

Lásd 2. ábra.

- Kissé lazítsa meg a fogaskerék fedelének rögzítógombját (elem 15), az óramutató járásával ellentétes irányba forgatva azt.
- A lánc feszességének növeléséhez forgassa el az óramutató járásának irányába a láncfeszesség-beállító gyűrűt (13), közben folyamatosan ellenőrizze a lánc feszességét. A lánc feszességének csökkentéséhez forgassa el az óramutató járásával ellentétes irányba a láncfeszesség-beállító gyűrűt (13) közben folyamatosan ellenőrizze a lánc feszességét.
- A lánc feszessége megfelelő, ha a láncvezető és a lánc vágószeme közötti hézag 3 és 4 mm között van. A legjobb a láncvezető alsó részének közepénél elhúzni a láncot lefelé (a láncvezetőtől) és megmérni a láncvezető és a lánc vágószemei közötti távolságot.
- Az óramutató járásának irányába elforgatva húzza meg a láncfeszítő gombot (15).

### A LÁNCVEZETŐ ÉS A LÁNC CSERÉJE (2., 3., 5., 7. ábrák)

- A lánc beállításához tegye a fűrész a lapos és vízszintes felületre.
- Ellenőrizze, hogy a kézikönyv műszaki adatok részében korábban megadott csere láncvezetőt és csereláncot akarja felszerelni.
- Csavarja ki a fogaskerék fedelének rögzítógombját (elem 15) az óramutató járásával ellentétes irányba, amíg a fogaskerék fedele (elem 14) meg nem lazul.
- Távolítsa el a fogaskerék fedelét. Távolítsa el a láncvezetőt és a fűrészláncot a gépről.
- A láncvezető lecseréléséhez csavarja ki a biztonsági hegy csavaranyáját, szerelje fel a biztonsági hegyet az új láncvezetőre, és húzza be a csavaranyát.
- Tegye fel az új láncot a láncvezetőre a megfelelő irányba, ahogy a 7. ábrán látható, és győződjön meg róla, hogy a lánc hajtószemei illeszkednek a láncvezető vájzatába (5. ábra).
- Szerelje fel a láncvezetőt a láncfűrészre és hurkolja át a láncot a meghajtó fogaskeréken, ahogy a 3. ábrán látható.
- Helyezze vissza a fogaskerék fedelét (elem 14),



FR EN DE ES IT PT NL SV DA NO FI **HU** CS RU RO PL SL HR ET LT LV SK BG

## Magyar

húzza meg a fogaskerék fedelét, és húzza meg a gombot (elem 15).

- Kövesse a kézikönyv "A LÁNCFESZESÉG BEÁLLÍTÁSA" részében leírt lépéseket.

### A LÁNC ÉS LÁNCVEZETŐ KENŐANYAGÁNAK BETÖLTÉSE

- Csavarja ki és távolítsa el az olajtartály fedelét (6).
- Öntse be az olajat az olajtartályba, és figyelje az olaj nivópalcát (elem 7). Ügyeljen rá, hogy az olaj betöltése közben semmilyen szennyeződés ne kerüljön az olajtartályba.
- Tegye vissza az olajtartály fedelét és húzza be.
- Egy tartály olaj a fűrés 20 – 40 perces használatához elegendő.

### A láncfűrész szállítása

A láncfűrész szállítás előtt mindig húzza ki az elektromos hálózatból és csúsztassa rá a láncvédőt a láncvezetőre és a láncra. Ha a láncfűrészrel több vágást kell végezni, a fűrész a vágások között ki kell kapcsolni.

### Láncvezető védőburkolata (1. ábra)

A munka befejezése után rögtön, és a gép szállításakor is fel kell kattintani a láncvédőt a láncra és a láncvezetőre.

### A fűrészlánc élezése

Lásd 16-21. ábra.

Amikor a lánc nehezen hatol be a fába, akkor meg kell élezni a következők szerint:

- Feszítse meg a láncot.
- Egy satuba fogja be a láncvezetőt úgy, hogy a láncot csúsztatni lehessen.
- Rögzítse a reszelőt a reszelőtartóba, és tegye a vágószemre 35°-os szögben.
- Csak előretolással reszeljen addig, amíg a vágószemek élén az összes elhasznált rész el nem tűnik.
- Számolja a reszelővel a vágószemeket végzett tolásokat. Legyen ez egy viszonyítási alap, és minden egyes vágószemen ugyanannyi tolást végezzen.
- Ha többszöri élezés után a mélységbeállító kiáll a sablonból, akkor szintbe kell hoznia. Használjon lapos reszelőt.
- Végezetül kerekítse le a mélységbeállítót.

**MEGJEGYZÉS:** Javasoljuk, hogy a nagyobb vagy fontosabb élezést szakemberrel végeztesse el, aki rendelkezik elektromos élezővel.

### A LÁNCVEZETŐ KARBANTARTÁSA

- A munka befejezése után egy kaparóhoroggal tisztítsa ki a vezető vágatait és olajvezetőit.
- Egy lapos reszelővel rendszeresen távolítsa el a sorját a vezetősinék oldaláról.

- Ha hosszabb használat után nem távolítják el, a hornyos szélek letörhetnek, és károsíthatják a láncvezetőt.

- Ha az egyik vezetősin magasabb, mint a másik, egy lapos reszelővel ki kell egyenesíteni, majd egy finom reszelővel vagy dörzspapírral el kell egyengetni a felületet.

### ▲ FIGYELEM

Szervizeléskor csak azonos cserealkatrészeket használjon. Bármilyen más alkatrész használata veszélyes és a termék károsodását okozhatja.

### ▲ FIGYELEM

A súlyos személyi sérülések elkerülése érdekében tisztításakor és karbantartásakor mindig vegye ki az akkumulátort a szerszámból.

### ÁLTALÁNOS KARBANTARTÁS

Minden használat előtt vizsgálja át az egész terméket sérült, hiányzó vagy laza alkatrészeket, például csavarokat, csavaranyákat, fedeleket stb. keresve. Erősen húzza be az összes rögzítőt és fedelet, és addig ne használja a terméket, amíg nem pótolta az összes hiányzó vagy sérült alkatrészt. Segítségért hívja a Greenworkstools vevőszolgálatát.

A műanyag részek tisztításakor tartózkodjon a tisztítószerek használatától. A legtöbb műanyag érzékeny a különböző típusú kereskedelmi oldószerekre, és azok használata esetén károsodhat. Egy tiszta ruhát használjon a kosz, por, olaj, kenőzsír, stb. eltávolítására.

### ▲ FIGYELEM

A műanyag részek semmilyen körülmények között nem érintkezhetnek fékolajjal, benzinnel, petróleum alapú termékekkel, beszívódó olajokkal stb. A vegyszerek károsíthatják, gyengíthetik vagy tönkreteszhetik a műanyagot, ami súlyos személyi sérülést eredményezhet.

A vásárló csak az alkatrészlistán lévő alkatrészeket javíthatja, vagy cserélheti ki. Minden más alkatrészt egy hivatalos szervizközpontban kell kicseréltetni.

### TÁROLÁS

#### A TERMÉK TÁROLÁSA

- Tárolás előtt vegye ki az akkumulátort a láncfűrészből.



## Magyar

- Minden idegen anyagtól tisztítsa meg a gépet.
- Gyerekektől elzárt helyiségben tárolja.
- A korrodáló szerekől, például kerti vegyszerektől vagy jégmentesítő sótól, tartsa távol.
- Az akkumulátort hűvös helyen tárolja és töltsse. A normál szobahőmérsékletnél alacsonyabb és magasabb hőmérsékletek csökkentik az akkumulátor élettartamát.
- Soha ne tárolja az akkumulátorokat lemerült állapotban. Az akkumulátort 30%-50%-os töltöttségű állapotban tárolja.
- Az akkumulátort olyan helyen tárolja, ahol a hőmérséklet 27 °C alatt van, és azt nem érheti nedvesség.
- Minden akkumulátor veszít töltési kapacitásából az idő előrehaladtával. Minél magasabb a hőmérséklet, az akkumulátor annál gyorsabban veszít töltési kapacitásából. Ha hosszabb ideig nem használja a szerszámot, töltsse fel az akkumulátort havonta - kéthavonta. Ez meghosszabbítja az akkumulátor élettartamát.

töltőt használjon. Ez a termék egy szimbólummal van megjelölve, ami az összes akkumulátor különálló szelektív gyűjtésére hívja fel a figyelmet. Ezután a környezetre gyakorolt hatása csökkentése érdekében lesz újrahasznosítva illetve szétszerelve. Az akkumulátorok veszélyesek lehetnek a környezetre és az emberi egészségre.

## HULLADÉKKEZELÉS

A szerszámok és tartozékaik nagy mennyiségű értékes nyersanyagot és műanyagot tartalmaznak, ami újrahasznosítható.

A leselejtezett elektromos termékeket nem lehet a háztartási hulladékkal együtt kidobni. Ha van rá lehetőség, akkor hasznosítsa újra. Az újrahasznosítással kapcsolatos tudnivalókról érdeklődjön a helyi önkormányzatnál vagy a forgalmazónál.

Az akkumulátor Önre és a környezetre veszélyes anyagot tartalmaz. Ezért ezt külön el kell távolítani és meg kell semmisíteni egy lítium-ion akkumulátorokat feldolgozó létesítményben.



## HIBAELHÁRÍTÁS

PROBLÉMA	LEHETSÉGES OK	MEGOLDÁS
A láncvezető és a lánc forró és füstöl.	Ellenőrizze a lánc feszességét, mert lehet, hogy túl van feszítve. A láncvezető kenőanyagának tartalva üres.	Feszítse meg a láncot. Lásd a kézikönyv <b>Láncfeszítés</b> részét. Ellenőrizze a láncvezető kenőanyagának tartályát.
A motor működik, de a lánc nem forog.	A láncfeszesség túl szoros. Ellenőrizze a láncvezető és a lánc felszerelését. Ellenőrizze a láncvezető és a lánc sérülésmentességét.	Engedjen a lánc feszességén. Lásd a kézikönyv <b>Láncfeszítés</b> részét. Lásd a kézikönyv <b>A láncvezető és a lánc cseréje</b> részét. Vizsgálja át a láncvezetőt és a láncot



FR EN DE ES IT PT NL SV DA NO FI HU **CS** RU RO PL SL HR ET LT LV SK BG

## Čeština

Váš výrobek byl navržen a vyroben ve vysokém standardu společnosti Greenworkstools pro spolehlivou, snadnou a bezpečnou obsluhu. Pokud se o něj budete dobře starat, poskytnete vám mnoho let stabilní bezporuchový výkon.

Děkujeme vám za nákup výrobku firmy Greenworkstools.

Za korištenje samo s baterijama od 40 v 4 Ah (146 Wh).

### OBCENÁ BEZPEČNOSTNÍ VAROVÁNÍ K ELEKTRICKÝM NÁSTROJŮM

#### VAROVÁNÍ

**Rádně si přečtěte všechny pokyny a bezpečnostní varování.** Opomenutí dodržování varování a pokynů uvedených níže může způsobit úraz elektrinou, požár a vážná osobní poranění.

#### ZAMÝŠLENÉ POUŽÍVÁNÍ

Tato řetězová pila je navržena pro řezání větví, kmenů, klád a trámů o průměru stanoveného řezací délkou vodící lišty. Je povoleno pouze řezat do dřeva. Smí být používána pouze dospělými ve venkovních prostorech. Nepoužívejte tento nástroj pro zde neuvedené účely. Tento nástroj není určen pro profesionální zpracovávání stromů. Musí být používán dospělými osobami a ne dětmi nebo osobami, které nenosí odpovídající osobní ochranné vybavení a oděv.

#### ZBYTKOVÁ RIZIKA:

Dokonce při zamýšleném používání vždy existuje zbytkové riziko, kterému nelze předjet. V souladu s typem a konstrukcí nástroje může dojít k následujícím možným nebezpečím:

- Kontakt s vystaveným pilovým zubem řetězu pily (nebezpečí pořezání).
- Přístup k rotujícímu řetězu pily (nebezpečí pořezání).
- Nepředvídaný, náhlý pohyb vodící lišty (nebezpečí pořezání).
- Odmrštění dílů z řetězu pily (nebezpečí pořezání/injekce).
- Odmrštění dílů z obrobku.
- Vdechnutí částic obrobku
- Kontakt kůže s olejem
- Ztráta sluchu, pokud se během práce nepoužívá požadovaná ochrana sluchu.

**Uchovejte si tyto pokyny a varování pro budoucí nahlédnutí.**

Pojem „elektrický nástroj“ ve varování poukazuje na váš nástroj, který je napájen pomocí napájecího kabelu z elektrické sítě nebo z baterie (bez přívodního kabelu).

#### BEZPEČNOST PRACOVNÍ OBLASTI

- Udržujte pracovní prostor čistý a dobře osvětlený.

Zatarasné nebo tmavé oblasti vedou k nehodám.

- **Nepracujte s tímto elektrickým nástrojem ve výbušných prostředích, například v přítomnosti hořlavých kapalin, plynů nebo prachu.** Elektrické nástroje vytváří jiskry, které mohou zapálit prach nebo výpary.
- **Udržujte děti a přihlízející stranou během práce s elektrickým nástrojem.** Rozptylování může způsobit ztrátu kontroly.

#### ELEKTRICKÁ BEZPEČNOST

- **Předcházejte tělesnému kontaktu s uzemněnými nebo zemněnými povrchy, například trubkami, radiátory, sporáky a lednicemi.** Je zde zvýšené nebezpečí zásahu elektrickým proudem, pokud je vaše tělo zemněno nebo uzemněno.
- **Nevystavujte elektrické nástroje dešti nebo vlhkým podmínkám.** Voda vnikající do výrobku zvyšuje nebezpečí elektrického úrazu.

#### BEZPEČNOST OSOB

- **Buďte ve střehu, hlídejte, co děláte a používejte zdravý rozum při provozu tohoto elektrického nástroje. Elektrický nástroj nepoužívejte, pokud jste unaveni nebo pod vlivem drog, alkoholu nebo léků.** Chvilce nepozornosti při práci s tímto elektrickým nástrojem může způsobit vážná poranění osob.
- **Používejte osobní ochrannou výbavu. Vždy noste ochranu očí.** Ochranná výbava jako respirátor, protiskluzová obuv, ochranná přilba nebo ochrana sluchu použitá pro příslušné podmínky snižuje poranění osob.
- **Zabraňte náhodnému spuštění. Zabezpečte, aby byl spínač v poloze vypnuto (off) před připojením zdroje energie a/nebo bloku baterií, přípravou nebo nesením nástroje.** Nošení elektrického nástroje s vaším prstem na spínači nebo se zapojenou zástrčkou elektrického nástroje může při zapnutí vést k nehodě.
- **Zabraňte náhodnému spuštění. Zabezpečte, aby byl spínač v poloze vypnuto (off) před připojením zdroje energie a/nebo bloku baterií, přípravou nebo nesením nástroje.** Nošení elektrického nástroje s vaším prstem na spínači nebo se zapojenou zástrčkou elektrického nástroje může při zapnutí vést k nehodě.
- **Odstraňte všechny seřizovací klíče nebo šroubováky, než zapnete elektrický nástroj.** Klíč nebo šroubovák ponechaný přiložený k otáčející se části elektrického nástroje může způsobit poranění osob.
- **Nepřeceňujte se. Udržujte řádné postavení a rovnováhu po celou dobu.** Toto umožňuje lepší ovládání elektrického nástroje v neočekávaných situacích.
- **Správně se oblékejte. Nenoste volný oděv nebo**





- šperky. Udržujte svoje vlasy, oděv a rukavice mimo pohyblivé části. Volný oděv, šperky nebo dlouhé vlasy mohou být zachyceny do pohyblivých částí.
- Pokud jsou zařízení vybavena přípojkou pro odsávání prachu a sběrné zařízení, ujistěte se, že jsou správně připojeny k přístroji, a že se správně používají. Použití odsavače prachu může snížit nebezpečí související s prachem.

#### POUŽITÍ A PÉČE O ELEKTRICKÝ NÁSTROJ

- Na elektrický nástroj netlačte. Pro vaše práce používejte správný elektrický nástroj. Správný elektrický nástroj bude svou práci provádět lépe a bezpečněji při práci, pro kterou byl navržen.
- Elektrický nástroj nepoužívejte, pokud spínač nezapíná nebo nevypíná. Každý elektrický nástroj, který nemůže být ovládnut spínačem, je nebezpečný a musí být opraven.
- Odpojte zástrčku od zdroje napájení dřívě, než provedete jakákoliv nastavení, výměnu příslušenství, nebo než elektrický nástroj uložíte. Tato bezpečnostní preventivní opatření snižují nebezpečí náhodného spuštění elektrického nástroje.
- Ukládejte nečinný elektrický nástroj mimo dosah dětí a nenechávejte neznámé osoby pracovat s elektrickým nástrojem nebo s těmito pokyny k obsluze elektrického nástroje. Elektrické nástroje jsou nebezpečné v rukou nekvalifikovaných uživatelů.
- Udržujte elektrické nástroje. Kontrolujte vychýlení nebo zasekávání pohyblivých částí, rozbité části a každé jiné podmínky, které mohou ovlivnit funkci elektrických nástrojů. Pokud je poškozen, musí se elektrický nástroj před použitím opravit. Mnoho úrazů je způsobeno nedostatečně udržovanými elektrickými nástroji.
- Udržujte řezné nástroje ostré a čisté. Řádně udržované řezné nástroje s ostrými řeznými hranami mají nízkou pravděpodobnost zaseknutí a jsou snadněji ovladatelné.
- Elektrické nástroje, příslušenství a vrtáky, atd. používejte v souladu s těmito pokyny a zamýšleným způsobem použití pro jednotlivý typ elektrického nástroje s ohledem k pracovním podmínkám a práci, která má být provedena. Použití elektrického nástroje pro práce jiné, než zamýšlené by mohlo mít za následek nebezpečnou situaci.

#### POUŽITÍ A PÉČE O NÁSTROJ NA BATERIE

- Před vložením akumulátoru zkontrolujte, zda je spínač v poloze "vypnuto" nebo zda je zajištěn pojistkou. Vložení akumulátoru do zapnutého nářadí může způsobit zranění.
- K nabíjení akumulátoru použijte pouze nabíječku doporučenou výrobcem. Při použití nevhodné nabíječky, která je nekompatibilní s vaším modelem akumulátoru, můžete způsobit požár.
- Akumulátorové nářadí je možné používat pouze se speciálním akumulátorem. Používání jiného typu baterií může způsobit požár.

- Pokud akumulátor nepoužíváte, uschovejte ho v dostatečné vzdálenosti od kovových předmětů, jakými jsou např. kancelářské svorky, mince, klíče, hřebíky, šroubky a jiné kovové předměty, které by mohly vytvořit spojení mezi svorkami akumulátoru. Zkratování kontaktů může způsobit jiskření, popáleniny, případně požár.
- Elektrolytu, který může vytékat z akumulátoru při jeho nesprávném používání, se v žádném případě nedotýkejte. Pokud dojde k potřísnění pokožky chemikáliemi, omyjte postižené místo čistou vodou. Při zasažení očí vyhledejte lékaře. Kontakt s chemikáliemi, které mohou vytékat z akumulátoru, může způsobit podráždění nebo popáleniny.

#### SERVIS

- Váš elektrický nástroj smí opravovat pouze kvalifikovaný opravárenský pracovník a musí používat pouze shodné náhradní díly. Toto zajišťuje udržování bezpečnosti elektrického nástroje. Údržba nářadí musí být pečlivá. Předpokladem správné údržby je dobrá znalost nářadí: veškeré opravy musí být prováděny odborníkem s příslušnou technickou kvalifikací. Doporučujeme vám opravy nářadí svěřit technikům v nejbližší autorizované servisní opravně. Při výměně prvků nářadí je nutné použít pouze originální náhradní díly.

#### SPECIFICKÉ BEZPEČNOSTNÍ POKYNY K ŘETĚZOVÉ PILE

- Elektrický nástroj držte pouze za izolované úchopové plochy, protože může dojít ke styku pilového řetězu se skrytými vodiči. Kontakt pilového řetězu s „živým“ vodičem způsobí, že kovové části elektrického nástroje se stanou také „živými“ a způsobí elektrický úraz obsluze.
- Udržujte všechny části těla v dostatečné vzdálenosti od řetězu pily, když řetězová pila pracuje. Před spuštěním řetězové pily zkontrolujte, zda se řetěz pily nedotýká žádného předmětu. Chvilé nepozornosti při práci s řetězovou pilou může způsobit zamoštění vašeho oděvu nebo těla do řetězu pily.
- Vždy držte řetězovou pilu pravou rukou na zadní rukojeti a levou rukou na přední rukojeti. Držení řetězové pily v opačném umístění rukou se zvyšuje nebezpečí poranění osob a nemělo by se nikdy používat.
- Noste ochranné brýle a ochranu sluchu. Doporučuje se také nosit další ochranné pomůcky pro hlavu, ruce, nohy a chodidla. Vhodný ochranný oděv sníží četnost poranění osob odlétávajícími úlomky nebo náhodného dotyku s řetězovou pilou.
- Řetězovou pilu nepoužívejte na stromě. Obsluha řetězové pily, když jste na stromě, může mít za následek poranění osob.
- Vždy udržujte řádné postavení a obsluhujte pilu

FR EN DE ES IT PT NL SV DA NO FI HU **CS** RU RO PL SL HR ET LT LV SK BG

## Čeština

pouze při postavení na pevné, bezpečné a rovné ploše. Kluzké a nestabilní plochy jako například žebříky mohou zapříčinit ztrátu rovnováhy a kontroly nad řetězovou pilou.

- **Když řežete větev, která je napnuta, buďte ve střehu před zpětným švihem.** Pokud se uvolní pnutí ve vláknech dřeva, může napružená větev udeřit obsluhu a/nebo způsobit ztrátu kontroly nad řetězovou pilou.
- **Buďte velmi opatrní při řezání malých větviček a křovin.** Mohou se zachytit o zuby řetězu a být vymrštnuty směrem k vám a narušit tak vaši rovnováhu.
- **Noste řetězovou pilu za přední rukojeť ve vypnutém stavu a směrem od vašeho těla. Pokud řetězovou pilu přepravujete nebo ukládáte, vždy připevňte kryt vodící lišty.** Správné držení řetězové pily snižuje pravděpodobnost náhodného dotyku s pohybujícím se řetězem pily.
- **Postupujte dle pokynů pro mazání, napnutí řetězu a výměnu příslušenství.** Nesprávně upnutý nebo namazaný řetěz může buď způsobit, nebo zvýšit zpětný vrh.
- **Udržujte rukojeti suché, čisté a bez mastnot a oleje.** Rukojeti znečištěné mastnotou a olejem jsou kluzké, což způsobuje ztrátu kontroly.
- **Řezajte pouze dřevo. Nepoužívejte řetězovou pilu pro účely, pro které nebyla navržena. Například: Nepoužívejte řetězovou pilu pro řezání plastových, kamenných nebo nedřevěných stavebních materiálů.** Použití řetězové pily pro práce jiné, než zamýšlené, by mohlo mít za následek nebezpečnou situaci.

### PŘÍČINY A PREVENCE OBSLUHY VŮČI ZPĚTNÉMU VRHU:

Zpětný vrh může nastat, když se přídíl nebo vrchol vodící lišty dotkne předmětu, nebo když dřevo svírá a řetězová pila uvízne ve dřevě.

Dotyk vrcholem vodící lišty může v některých případech způsobit náhlou zpětnou reakci, což je vyhození vodící lišty nahoru a zpět směrem k obsluze.

Sevření řetězu pily na horní části vodící lišty může vodící lištu rychle zatlačit zpět směrem k obsluze.

Jakákoliv z těchto reakcí může způsobit ztrátu kontroly nad pilou, což by mohlo mít za následek vážné poranění osob. Nespoléhejte pouze na bezpečnostní zařízení vestavěná do vaší pily. Protože uživatel řetězové pily by měl provést několik kroků, aby prováděl řezání pilou bez nehod a poranění.

Zpětný vrh je následkem nesprávného používání nástroje a/nebo nesprávných pracovních postupů nebo podmínek a lze se jim vyhnout prováděním správných opatření, viz níže:

- **Udržujte pevný úchop, palce a prsty obepínají**

rukojeti řetězové pily, oběma rukama na řetězové pile a rozestavte své tělo a ruce tak, abyste odolávali silám zpětného vrhu. Síly zpětného vrhu mohou být ovládnány obsluhou, pokud provede správná opatření. Řetězovou pilu nepouštějte. Viz obrázek 11.

- **Nepřečunujte se a neřežte nad úroveň ramen.** Toto pomáhá zabránit neúmyslnému kontaktu s vrcholem vodící lišty a umožňuje lepší ovládnání řetězové pily v neočekávaných situacích.
- **Používejte pouze náhradní vodící lišty a řetězy určené výrobcem.** Nesprávné náhradní vodící lišty a řetězy mohou způsobit zlomení řetězu a/nebo zpětný vrh.
- **Dodržujte pokyny výrobce pro broušení a údržbu řetězové pily.** Zmenšení výšky hloubkoměru může vést ke zvýšenému zpětnému vrhu.

### DOPLŇUJÍCÍ VAROVÁNÍ

■ Bylo zjištěno, že vibrace z ručních pracovních nástrojů mohou u některých osob přispívat ke stavu tzv. Raynaud's Syndrome (Raynaudovu syndromu). Mezi jeho příznaky patří brnění, necitlivost a zbledení prstů, patrné obvykle po pobytu v chladu. Vědci se domnívají, že k rozvinutí těchto příznaků přispívají dědičné faktory, pobyt v chladu a vlhku, strava, kouření a pracovní návyky. Uživatel může omezit případné působení vibrací použitím vhodných opatření:

- Za chladného počasí se teple oblečte. Při práci s nástrojem si navlékněte rukavice, abyste udrželi ruce a zápěstí v teple. Bylo zjištěno, že chladné počasí je hlavním faktorem přispívajícím k Raynaud's Syndrome (Raynaudovu syndromu).
- Během práce si v pravidelných intervalech zacvičte, abyste zvýšili krevní oběh.
- Zařazujte časté pracovní přestávky. Omezte dobu práce za den.

Jakmile pocítíte některý z výše uvedených příznaků tohoto syndromu, okamžitě přerušete práci a vyhledejte lékaře.

- Za produljenie vijeka trajanja alata i omogućavanje najsigurnijeg radaza ovu pilu preporučuje se kapacitet za rezanja 153 mm (6 inča) i manje. Rezanje trupaca s promjerom većim od ovog dovodi do prekomjernog trošenja alata. Mogu se rezati trupci s maksimalnim promjerom od 229 mm (9 inča), no to treba raditi rijetko i s oprezom.
- Ozubená opěrka je navržena pro pomoc při řezání. Pokud tlačíte během řezání proti kmenu, dostanete stabilnější otočný bod.
- Každá pila je potenciálně smrtící, pokud se nevhodně používá. Velmi doporučujeme vyhledat profesionálního školitele bezpečnosti a používání takovýchto nástrojů.

**BEZPEČNOSTNÍ POKYNY PEČLIVĚ USCHOVEJTE. PRAVIDELNĚ DO NICH NAHLÍŽEJTE A INFORMUJTE PŘÍPADNĚ DALŠÍ UŽIVATELE NÁŘADÍ. PŘI ZAPUJČENÍ NÁŘADÍ JE NUTNÉ PŮJČIT I TENTO NÁVOD.**









FR EN DE ES IT PT NL SV DA NO FI HU **CS** RU RO PL SL HR ET LT LV SK BG



## Čeština

### SYMBOLY

Některé z následujících symbolů mohou být použity na tomto nástroji. Pro bezpečnou obsluhu tohoto výrobku si je pros.

SYMBOL	POJMENOVÁNÍ /VYSVĚTLENÍ
V	Elektrické napětí
W	Watt - Výkon
---	Stojnosměrný proud - Typ nebo charakteristika proudu
	Opatření, která zajišťují vaši bezpečnost.
	Přečtěte si návod k obsluze a dodržujte veškeré bezpečnostní pokyny a upozornění.
	Při práci s nářadím používejte ochranné brýle a sluchovou ochranu.
	Nevystavujte dešti nebo nepoužívejte ve vlhkých místech.
	Zaručená hladina akustického výkonu je 99dB.
	Držte s obje ruce
	Pazíte na povratní udar

Následující signální slova a významy jsou vhodné pro vysvětlení úrovní nebezpečí spojených s tímto výrobkem.

SYMBOL	SIGNÁL	VYSVĚTLENÍ
	<b>NEBEZPEČÍ</b>	Označuje bezprostředně rizikovou situaci, které je třeba předejít, jinak bude jejím následkem smrt nebo vážné zranění.
	<b>VAROVÁNÍ</b>	Označuje možnou rizikovou situaci, které je třeba předejít, jinak jejím následkem může být smrt nebo vážné zranění.
	<b>POZOR</b>	Označuje možnou rizikovou situaci, která, pokud se jí nepředejde, může vést k lehkému nebo středně těžkému zranění.
	<b>POZOR</b>	(Bez bezpečnostního výstražného symbolu) Označuje situaci, která může mít za následek vážné poškození.

## Čeština

## TECHNICKÉ ÚDAJE O VÝROBKU

Jmenovité napětí	40V DC
Jmenovitá rychlost bez zatížení	11.2 m/s
Délka vodící lišty	400 mm
Zastavení řetězu	< 0.12 s
Kapacita olejové nádrže pro řetěz	180 ml
Hmotnost (s bateriovým modulem)	5,4 kg
Hladina emisí akustického tlaku LpA (EN ISO 11201, 2006/42/EC)	89.8 dB(A)
Neurčitost KpA	3 dB(A)
Hladina akustického výkonu LWA (EN 3744, 2006/42/EC)	96.9 dB(A)
Zaručená hladina akustického výkonu LWA(G) (EN 3744, 2000/14/EC)	99 dB(A)
Celková hodnota vibrační ah	3.7m/s <sup>2</sup> , 4.2m/s <sup>2</sup>
Neurčitost K	1.5m/s <sup>2</sup>
Baterija	29727
Punjač	29417/29447

Poznámky k technickým datům:

- Uznaná hodnota vibrační byla naměřena pomocí standardního testovacího postupu a lze ji použít k porovnání s jiným nástrojem.
- Uznaná hodnota vibrační se může používat k předběžnému odhadu vystavování vibracím.

### ⚠ VAROVÁNÍ

Aktuální hodnoty vibrační během používání nástroje se mohou lišit od výše uvedených a mohou se lišit dle použitého nástroje; a je nutno určit bezpečnostní opatření pro ochranu obsluhy, která jsou založena na odhadu vystavení v aktuálních podmínkách používání (popsání všech částí pracovního cyklu jako doby, kdy je nástroj vypnut a když běží naprázdno, kromě doby spuštění).

## INFORMACE O ŘETĚ

## 20077

Výrobce	řetězová pila	Vodící lišta
Oregon	90PX056X	164MLEA041
Řetěz Oregon se musí upevňovat na lištu Oregon		

## POPIS

1. Údržba vodící lišty
2. Štitník přednje ručky/kočnice lanca
3. Přední rukojeť
4. Tlačítko bezpečnostního zamknutí
5. Spínač spouště
6. Kryt olejové nádrže
7. Měrka hladiny oleje
8. Bodcové nárazníky
9. řetězová pila
10. Vodící lišta
11. Bezpečnostní špička
12. Zadní rukojeť
13. Regulátor seřízení napnutí řetězu
14. Kryt ozubeného kola
15. Upevňovací šroub krytu ozubeného kola
16. Šroub pro napínání řetězu pily
17. Řetězové kolo
18. Vodící lišta
19. Výstup oleje
20. Drážka lišty
21. Pohon řetězu levý
22. Štípačky
23. Směr kácení
24. Nebezpečná zóna
25. Úniková cesta
26. Směr pádu
27. Zásek
28. Hlavní řez
29. Nedořez
30. Odvětvovací řez
31. Neodřezávejte podpůrné větve na zemi, dokud se kmen neořeže.
32. Kmen podepřený po celé délce
33. Řezejte seshora (rozřezávejte), abyste zabránili řezání do země

34. Kmen podepřený na jedné straně.
35. Rozřezávání od spodu
36. Rozřezávání od shora
37. Kmen podepřený na obou koncích.
38. Rozřezávání kmene
39. Při rozřezávání kmenů stůjte na vyšší straně svahu, aby se polena nemohla skutálet na vás.
40. Akumulátor
41. Západkové tlačítko baterie
42. Nabíječka
43. Nabíjecí kabel
44. Spínač On/Off (Zapnuto/Vypnuto)

### MONTÁŽ

Tato pila nevyžaduje montáž, ale uživatel by měl vědět jak namontovat vodící lištu a řetěz pily. A také prosím před každou prací kontrolujte napnutí řetězu a doplňujte olej, jak je popsáno níže v tomto návodu.

#### Montáž vodící lišty a řezacího řetězu

Viz obrázek 2-7.

Zajistěte vyjmutí akumulátoru ze zařízení. Použijte ochranné rukavice.

- Odšroubujte upevňovací šroub krytu ozubeného kola (položka 15) a odeberte kryt ozubeného kola.
- Jednotlivé řezné články řetězu musí být otočeny ve směru otáčení řetězu. Pokud směřují obráceně, otočte celý řetěz.
- Nasaďte vodící články řetězu do drážky vodící lišty.
- Řetěz musí být umístěn tak, aby vytvořil smyčku v zadní části vodící lišty.
- Přidržte řetěz na liště a nasaďte smyčku řetězu na řetězové kolo a ujistěte se, že je správně namontován. Ujistěte se, že otvor na liště se shoduje se šroubem (položka 16) pro napnutí řetězu pily.
- Nasaďte kryt ozubeného kola a otáčejte regulátorem napnutí řetězu (položka 13) ve smyslu otáčení hodinových ručiček, až se řetěz pily správně napne. Vodící lišta se pak musí vysunout nahoru, znovu zkontrolujte napnutí řetězu, řetěz příliš nepřepínejte.
- Po správném napnutí řetězu znovu utáhněte regulátor (položka 15).

**Poznámka:** Řetěz pily je správně napnut, pokud lze řezací článek řetězu, v prostřední části vodící lišty, nazvednout 3 mm až 4 mm od horního okraje vodící lišty. Spusťte pilu s novým řetězem a nechejte ji běžet 2-3 minuty.

### VAROVÁNÍ

Po zabíhací době zkontrolujte napnutí řetězu a dle potřeby řetěz dotáhněte.

### OBSLUHA

**Pro úplné pokyny k nabíjení viz návod k obsluze pro váš akumulátor Greenworkstools a modely nabíječek. Koristíte punjačkoji je u skladu s EN 60335-2-29 za punjenje**

**POZNÁMKA:** Pro zabránění vážných osobních poranění vždy odstraňte akumulátor z výrobku a nesahejte na zamykací tlačítko, když provádíte čištění nebo jakoukoliv údržbu.

**PŘED KAŽDÝM POUŽITÍM PŘEVEĎTE KONTROLU NAPNUTÍ ŘETĚZU (Obr. 2)**

### VAROVÁNÍ

Řetězovou pilu vždy odpojujte od zdroje napájení před kontrolou napnutí řetězu nebo prováděním seřizování na řetězu. Noste ochranné rukavice, když se dotýkáte řetězu, lišty nebo oblastí kolem řetězu.

- Zatáhněte za řetěz uprostřed vodící lišty na její spodní straně směrem od lišty. Mezera mezi řezacím článkem řetězu a vodící lištou by měla být 3 mm až 4 mm.
- Pokud je potřeba seřídít napnutí řetězu, podívejte se prosím do části „SEŘÍZENÍ NAPNUTÍ ŘETĚZU“ níže v této příručce.

Pro instalaci akumulátorového modulu  
Viz obrázek 2.

- Vložte do řetězové pily akumulátor. Srovnejte vystouplé pásky na akumulátoru s drážkami v otvoru pro akumulátor řetězové pily.
- Zajistěte baterii zasunutím blokovací pojistky na spodní straně baterie do její polohy a ujistěte se, že je baterie zajištěna v řetězové pile před započetím práce.

Pro vyjmutí akumulátoru  
Viz obrázek 2.

- Uvolněte spoušť pro zastavení řetězové pily.
- Stiskněte a držte blokovací pojistku baterie na spodní straně akumulátoru.
- Vyjměte z řetězové pily akumulátor.

### KONTROLA MAZIVA ŘETĚZU

- Kontrolujte množství oleje v řetězové pile pohledem na měrku hladiny oleje (7). Pokud je hladina oleje ve spodní třetině na ukazateli hladiny oleje proveďte kroky části „DOPLNĚNÍ MAZIVA LIŠTY A ŘETĚZU“ dále v tomto návodu.

**VAROVÁNÍ**

Před každým použitím pily zkontrolujte napnutí řetězu.

**VAROVÁNÍ**

Řetězovou pilu nikdy nepoužívejte bez přiměřeného namazání řetězu, protože by to mohlo způsobit poškození pily a ohrozit bezpečnost. Před každým použitím zkontrolujte hladinu maziva řetězu!

**VAROVÁNÍ**

Před zapojením si ověřte, zda napětí a kmitočet v síti odpovídá hodnotě, uvedené v tabulce s technickými údaji o výrobku.

**VAROVÁNÍ**

Před započítím práce zkontrolujte, zda není napájecí a prodlužovací kabel poškozen. Používejte napájecí a prodlužovací kabel pouze v bezvadném stavu.

Za účelem zabránění zpětnému vrhu prosím dodržujte tyto bezpečnostní pokyny:

- Nikdy neřezejte vrcholem vodící lišty! Buďte opatrní, když znovu začínáte řezat nedokončený řez!
- Vždy začínejte řezat, když pila již běží.
- Ujistěte se, že je řetěz pily vždy dobře nabroušen.
- Nikdy neřezejte více než jednu větev současně! Když odvětvujete, buďte opatrní, abyste se nedotkli jiných větví.
- Při přefezávání dávejte pozor na postavení kmenů, které jsou velmi blízko. Pro řezání je možno použít stojan.

**DRŽENÍ ŘETĚZOVÉ PILY (Obr. 8)**

Vždy držte řetězovou pilu pravou rukou na zadní rukojeti a levou rukou na přední rukojeti.

Držte řetězovou pilu pevně oběma rukama, palce a prsty musí obepínat rukojeti. Zajistěte, aby levá ruka držela přední rukojeť tak, že je palec dole.

**ZAČÁTEK OBSLUHY**

- Před započítím obsluhy vložte do nástroje akumulátor.
- Pritisněte sklopku za uklj.7isklj. (stavka 44), ovo uključuje sklopku.
- Spuštění nástroje: Nejprve stiskněte tlačítko bezpečnostního zamknutí (4) a pak stiskněte tlačítko spouště (5).

**KONEC OBSLUHY**

Uvolněte spoušť spínače napájení (položka 5) pro zastavení řetězové pily.

**RAD KOČNICE ZA LANAC Pogledajte sliku 22**

Prije svakog korištenja provjerite radne uvjete kočnice za lanac.

- Uključite kočnicu za lanac zakretanjem lijeve ruke oko prednje ručke, omogućavajući stražnjem dijelu ruke da pritisne polugu kočnice za lanac/štitnik za ruku prema

šipci dok se lanac istovremeno brzo okreće. Pazite da cijelo vrijeme obje ruke držite na ručkama pile.

- Vratite kočnicu za lanac natrag u položaj RUN (Pokreni) hvatanjem gornjeg dijela kočnice za lanac/štitnika za ruku i povlačenjem prema prednjoj ručki.

**VAROVÁNÍ**

Vratite kočnicu za lanac natrag u položaj RUN (Pokreni) hvatanjem gornjeg dijela kočnice za lanac/štitnika za ruku i povlačenjem prema prednjoj ručki.

**POUŽITÍ ŘETĚZOVÉ PILY**

Vždy zabezpečte, že stojíte stabilně a pevně držíte řetězovou pilu oběma rukama, když motor běží.

**ZÁKLADNÍ TECHNIKY KÁCENÍ, VYVĚTVOVÁNÍ a PŘEFEZÁVÁNÍ** Viz obrázek 9.  
**Kácení stromu**

Při přefezávání a kácení jsou zapotřebí dvě a více osob současně, kácení by se mělo provádět odděleně od přefezávání do vzdálenosti alespoň dvojnásobku výšky káceného stromu. Strom se nesmí kácet tak, aby neohrožoval žádné osoby, narážel do jakékoli technického zařízení nebo způsobil jakékoliv vážné poškození. Pokud se strom dostane do kontaktu s nějakým technickým zařízením, musí se ihned kontaktovat rma, která toto zařízení provozuje.

Obsluha řetězové pily by měla vždy stát na vyšší straně terénu, protože se strom může skutálet nebo sklouznout dolů.

Úniková cesta by se měla naplánovat před začátkem řezání a dle potřeby vyčistit. Úniková cesta by měla směřovat dozadu a úhlopříčně od předpokládané dráhy pádu.

Než začnete kácet, uvědomte si přirozený náklon stromu, umístění velkých větví a směr větru, abyste posoudili, kterým směrem bude strom padat.

Ze stromu odstraňte nečistoty, kameny, volnou kůru, hřebíky, třmeny a drát.

**Zásek (zářez ve stromu, který směřuje pád stromu) (Obr. 10)**

Provedte zásek do 1/3 průměru kmenu stromu ze strany, kam bude strom padat. Provedte nejprve kolmý řez, to pomáhá proti sevření buď řetězu pily, nebo vodící lišty, když by se provedl nejprve vodorovný řez.

**Hlavní řez (konečný řez při kácení stromu vytvořený na protější straně stromu od zářezu) (Obr. 10)**

Hlavní řez provádějte minimálně 50 mm nad vodorovným řezem záseku. Hlavní řez provádějte rovnoběžně s vodorovným řezem záseku. Zajistěte, aby při hlavním řezu zůstal dostatečný nedořez. Nedořez zabraňuje otáčení stromu a pádu nesprávným směrem. Nepřefezávejte nedořez. Jakmile bude hlavní řez blízko nedořezu, měl by strom začít padat.

Je-li nějaká možnost, že strom nebude padat požadovaným směrem nebo se nakloní zpět a sevře řetěz pily, zastavte řezání před dokončením hlavního řezu a

FR EN DE ES IT PT NL SV DA NO FI HU **CS** RU RO PL SL HR ET LT LV SK BG

## Čeština

použijte klín ze dřeva, plastu nebo hliníku abyste hlavní řez otevřeli a nechali padnout strom do požadovaného směru.

Jakmile začne strom padat, vyndejte řetězovou pilu z řezu, zastavte motor, položte pilu a pak použijte dříve naplánovanou únikovou cestu. Dávejte si pozor na pád horních větví a sledujte své postavení.

### Odvětvování stromu (Obr. 11)

Odvětvování je odstraňování větví z poraženého stromu. Při odvětvování ponechejte spodní větve jako podporu kmenu na zemi. Malé větve odstraňujte v jednom řezu. Velké větve pod pnutím by se měly ořezávat z horní strany, aby se zabránilo sevření řetězové pily.

### Přeřezávání kmene (Obr. 12-15)

Rozřezávání kmene (Obr. 12-15) Je důležité, abyste si zajistili pevné postavení a rovnoměrně rozmístili svou hmotnost na obě nohy. Je-li to možné, nadzvedněte a podepřete kmen pomocí větví, kmenů nebo špalků.

Nechte se vést přirozeným směrem pro snadné řezání.

- Je-li kmen podepřen po celé délce, vedte řez seshora (horní řez).
- Je-li kmen podepřen na jednom konci, vedte řez zesponu do 1/3 (spodní řez). Pak proveďte konečný řez seshora tak, abyste se setkali s prvním řezem.
- Je-li kmen podepřen na obou koncích, vedte řez seshora do 1/3 (horní řez). Pak proveďte konečný řez zesponu do zbylých 2/3 tak, abyste se setkali s prvním řezem.
- Když řezáte na svahu, vždy stůjte na horní straně pokáceného kmenu. Při přeřezávání, pro udržení maximální kontroly, uvolněte řezací tlak na konci řezu bez uvolnění úchopu na rukojetích řetězové pily.

Nedovolte, aby řetěz přišel do kontaktu se zemí. Po dokončení řezu počkejte, až se řetěz pily zastaví, pak teprve pilu přemístujte. Před přemísťováním od stromu ke stromu vždy zastavujte motor.

### ÚDRŽBA

#### VAROVÁNÍ

Baterii vždy odpojujte od řetězové pily před kontrolou napnutí řetězu nebo prováděním seřizování na řetězu. Noste ochranné rukavice, když se dotýkáte řetězu, lišty nebo oblastí kolem řetězu.

### SEŘÍZENÍ NAPNUTÍ ŘETĚZU

Viz obrázek 2.

- Uvolněte upevňovací šroub krytu ozubeného kola

(položka 15) mírným pootočením proti směru otáčení hodinových ručiček.

- Pro zvýšení napnutí řetězu otáčejte seřizovací kroužek napnutí řetězu (14) ve směru otáčení hodinových ručiček a často kontrolujte napnutí řetězu.
- Pro snížení napnutí řetězu otáčejte seřizovací kroužek napnutí řetězu (14) proti směru otáčení hodinových ručiček a často kontrolujte napnutí řetězu. Správně napnutý řetěz je, když je mezera mezi řezacím článkem řetězu a vodící lištou 3 mm až 4 mm. Nejlepší je táhnout řetěz uprostřed spodní strany vodící lišty směrem dolů (od vodící lišty) a změřit vzdálenost mezi vodící lištou a řezným článkem řetězu.
- Utáhněte regulátor napnutí řetězu (15) otáčením ve směru otáčení hodinových ručiček.

### VÝMĚNA PLÁTU A ŘETĚZU (Obr. 2, 3, 5, 7)

- Položte pilu na rovný a plochý povrch, abyste mohli provést seřízení pily.
- Ujistěte se, že máte správnou náhradní vodící lištu a řetěz dle technických údajů uvedených výše.
- Šroubujte upevňovací šroub krytu ozubeného kola (položka 15) otáčením proti směru otáčení hodinových, až se kryt ozubeného kola (položka 14) uvolní.
- Sundejte kryt ozubeného kola. Sundejte vodící lištu a řetěz z nástroje.
- Pro výměnu vodící lišty za novou, odšroubujte matici bezpečnostní špičky, namontujte bezpečnostní špičku na novou lištu a matici utáhněte.
- Umístěte nový řetěz ve správném směru dle obrázku 7 na vodící lištu a ujistěte se, že jsou vodící články řetězu srovnány v drážce vodící lišty (obrázek 5).
- Připevněte lištu k řetězové pile a obtočte řetěz okolo hnacího ozubeného kola, viz obrázek 3.
- Nasaďte kryt ozubeného kola (položka 14), utáhněte kryt ozubeného kola a utáhněte šroub (položka 15).
- Proveďte kroky v odstavci „Seřízení napnutí řetězu“ uvedené výše v tomto návodu.

### DOPLNĚNÍ MAZIVA LIŠTY A ŘETĚZU

- Odšroubujte a sundejte víko (6) z olejové nádrže.
- Lijte do olejové nádrže olej a sledujte měрку hladiny oleje (položka 7). Zajistěte, aby se při plnění oleje do olejové nádrže nedostaly žádné nečistoty.
- Našroubujte víko olejové nádrže zpět a utáhněte.
- Jedna plná olejová nádrž vydrží na 20 – 40 min. používání řetězové pily.

### Přeprava řetězové pily

Před přepravou řetězové pily vždy vytáhněte zástrčku ze síťové zásuvky a nasuňte na řetěz a lištu kryt řetězu. Pokud se provádí několik řezání řetězovou pilou, musí se pila během jednotlivých řezání vypínat.

**Kryt vodící lišty (Obr. 1)**

Kryt vodící lišty se musí připnout na řetěz a lištu ihned po dokončení prací s pilou a vždy, když se má pila přepravovat.

**Broušení řetězu pily**

Viz obrázek 16-21.

Když řetěz obtížně proniká do dřeva, je potřeba ho nabrousit následovně:

- Napněte řetěz.
- Upevněte lištu ve svěráku tak, že se řetěz může pohybovat.
- Připevněte pilník k držáku pilníku a položte jej na řezací článek po úhlem 35°.
- Pilujte jednotlivými tahy směrem dopředu pouze do té doby, dokud se celá část opotřeбенé řezací hrany neodstraní.
- Spočítejte počet jednotlivých tahů, které byly zapotřebí pro nabroušení řezného článku jako výchozí základ a tento základ použijte pro broušení ostatních řezných článků.
- Pokud po několika broušení vyčnívá omezovací zub ze šablony, musíte jej obrousit. Použijte plochý pilník.
- Nakonec omezovací zub zakulaťte.

**POZNÁMKA:** Doporučujeme přenechat důležitá broušení nebo broušení omezovacích zubů servisním zprostředkovatelům, kteří jsou vybaveni elektrickou bruskou.

**ÚDRŽBA VODÍCÍ LIŠTY**

- Po dokončení práce vyčistěte drážku háčkem a naolejujte ji.
- Pravidelně upravujte strany kolejničky pomocí plochého pilníku.
- Pokud toto neprovedete při dlouhém používání, mohou se vodící hrany zlomit a může se poškodit vodící lišta.
- Pokud je jedna kolejnička vyšší jak druhá, je nutné ji srovnat plochým pilníkem a pak uhladit jemným pilníkem nebo smirkovým papírem.

**VAROVÁNÍ**

Při údržbě používejte pouze stejné náhradní díly. Použití jakýchkoliv jiných dílů může vytvořit nebezpečí nebo způsobit poškození výrobku.

**VAROVÁNÍ**

Pro zabránění vážných osobních poranění vždy odstraňte bateriový modul z výrobku, když provádíte čištění nebo jakoukoliv údržbu.

**OBECNÁ ÚDRŽBA**

Před každým použitím zkontrolujte celý nástroj na poškození, chybějící či uvolněné díly, například šrouby, čepy, víka, atd. Bezpečně utáhněte všechny upevňovací a kryty, pokud některé díly chybí nebo jsou viditelně poškozeny, nepracujte s tímto výrobkem, dokud se součásti nevymění. Pro pomoc prosím zavolejte zákaznický servis Greenworktools.

Vyhnete se používání rozpouštědel, když čistíte plastové díly. Mnoho plastů je citlivých na poškození různými typy komerčních rozpouštědel a tyto plasty se pak mohou poškodit při jejich použití. Používejte čisté utěrky pro odstranění nečistot, prachu, oleje, mastnoty, atd.

**VAROVÁNÍ**

Nikdy nenechte přijít brzdové kapaliny, petrolej, výrobky založené na petroleji, pronikavé oleje, atd. do kontaktu s plastovými součástmi. Chemikálie mohou poškodit, oslabit nebo zničit plast, což může mít za následek vážná poranění osob.

Pouze součásti zobrazené na seznamu součástí jsou určeny k opravě nebo výměně zákazníkem. Všechny ostatní součásti smí vyměnit pověřené servisní středisko.

**SKLADOVÁNÍ****ULOŽENÍ VÝROBKU**

- Vyměňte před skladováním z nástroje akumulátor.
- Odstraňte z výrobku všechny cizí materiál.
- Ukládejte na místě, které není přístupné dětem.
- Udržujte mimo korozivní materiály, například zahrádkářské chemikálie a rozmrazovací soli.
- Akumulátor skladujte a nabíjejte na chladném místě. Teploty nižší nebo naopak nižší než pokojová teplota snižují životnost baterií.
- Nikdy baterie neskladujte ve vybitém stavu. Akumulátory skladujte při 30%-50% nabití.
- Akumulátor skladujte tam, kde teplota nepřesáhne 27°C, a mimo vlhkost.
- Veškeré akumulátorové baterie ztrácí časem svou kapacitu dobíjení. Čím vyšší je teplota, tím rychleji akumulátor ztrácí svou kapacitu. Pokud nepoužíváte nářadí delší dobu, dobíjejte akumulátor každý měsíc nebo každé dva měsíce. Prodloužíte tak životnost akumulátoru.



## Čeština

## LIKVIDACE

Vysloužilé elektrické nástroje a příslušenství obsahují významné množství cenných surovin a plastů, které lze recyklovat.

Odpad z elektrických výrobků by se neměl likvidovat v komunálním odpadu. Recyklujte prosím v existujících zařízeních. Ptejte se u vašich místních úřadů nebo u dodavatele pro informace o recyklaci.

Baterie obsahuje materiál, který je nebezpečný vám i životnímu prostředí. Musí se vyndat a zlikvidovat odděleně v zařízení, které přijímá lithium-iontové baterie.



on

Litij-ionska baterija. Ovaj proizvod je označen sa simbolom vezano za odvojeno prikupljanje za sve baterije. pack. Potom će se reciklirati ili rastaviti u skladu sa smanjenjem utjecaja na okoliš. Baterije mogu biti opasne za okoliš i ljudsko zdravlje.

## ŘEŠENÍ PROBLÉMŮ

PROBLÉM	MOŽNÁ PŘÍČINA	ŘEŠENÍ
Plát a řetěz se zahřívají a kouří se z nich.	Zkontrolujte napnutí řetězu na přepnutí. Nádrž pro mazivo plátu je prázdná.	Napněte řetěz. Podívejte se na Napnutí řetězu, viz výše v návodu. Zkontrolujte nádrž pro mazivo plátu.
Motor běží, ale řetěz se neotáčí.	Přemíra napnutí řetězu. Zkontrolujte montáž pro plát a řetěz. Zkontrolujte vodící plát a řetěz na poškození.	Dopněte řetěz. Podívejte se na Napnutí řetězu, viz výše v návodu. Více informací naleznete ve Výměna plátu a řetězu v této příručce. Zkontrolujte vodící plát a řetěz.

**Русский**

Данное устройство спроектировано и изготовлено с учетом высоких стандартов надежности, простоты эксплуатации и безопасности работы, принятых в компании Greenworkstools. Правильный уход за инструментом обеспечит его многолетнюю высоконадежную бесперебойную работу.

Благодарим за приобретение изделия компании Greenworkstools.

Использовать только с батареями 40 В 4 Ач (146 Втч).

**ОБЩИЕ ПОЛОЖЕНИЯ ПО БЕЗОПАСНОСТИ ПРИ РАБОТЕ С ЭЛЕКТРОИНСТРУМЕНТОМ****⚠ ПРЕДУПРЕЖДЕНИЕ**

**Внимательно изучите все указания по технике безопасности. Несоблюдение данных указаний и требований ведет к риску получения травм.**

**НАЗНАЧЕНИЕ**

Данная цепная пила предназначена для распила веток, стволов, бревен и бруса, диаметр которых определяется длиной резания пильной шины. Предназначено только для распила дерева. Для использования только на открытом воздухе взрослыми людьми.

Использовать только для перечисленных выше целей.

Данная цепная пила не предназначена для использования профессиональными службами озеленения. К использованию устройством не должны допускаться дети или лица без соответствующих средств защиты и одежды.

**БУДЬТЕ ВСЕГДА ОСТОРОЖНЫ!**

Даже в случае использования данного устройства по назначению, при эксплуатации устройство всегда остается опасным. В зависимости от типа и конструкции устройства опасность представляет следующее.

- Контакт с открытыми зубьями пильной цепи (опасность получения порезов)
- Соприкосновение с вращающейся пильной цепью (опасность получения порезов)
- Внезапное резкое движение пильной шины (опасность получения порезов)
- Отрыв частей пильной цепи (опасность получения порезов/колотых ран)
- Выброс частей обрабатываемого материала
- Вдыхание частиц обрабатываемого материала
- Попадание масла на кожные покровы
- Ухудшение слуха в случае отсутствия во время работы необходимых средств защиты органов слуха.

**Сохраните данную инструкцию для дальнейших обращений к ней.**

Термин «электроинструмент» в указаниях относится как к сетевому, так и аккумуляторному инструменту.

**УКАЗАНИЯ ПО БЕЗОПАСНОСТИ НА РАБОЧЕМ МЕСТЕ**

- **Всегда содержите рабочее место в чистоте и порядке. Так же следите за освещенностью рабочего места.** Неубранные помещения и условия плохой освещенности могут привести к получению травм.
- **Категорически запрещается работа с электроинструментом в условиях повышенной концентрации паров легковоспламеняющихся жидкостей и веществ.** При работе электроинструмента на двигателе возникают искры, которые могут привести к возгоранию.
- **Не допускайте посторонних людей в рабочую зону.** Невнимательность может привести к потере контроля над инструментом и получению травм.

**ЭЛЕКТРОБЕЗОПАСНОСТЬ**

- **Избегайте контакта с заземленными предметами, такими как, трубы, радиаторы, плиты и холодильники.**
- **Категорически запрещается использование электроинструмента в условиях повышенной влажности.** Попадание влаги в электроинструмент может привести к выходу его из строя или поражению электрическим током.

**ПЕРСОНАЛЬНАЯ БЕЗОПАСНОСТЬ**

- **При использовании электроинструмента будьте аккуратны и внимательны. Не пользуйтесь инструментом, если вы устали, помните что это источник повышенной опасности для человека.**
- **Используйте индивидуальные средства защиты. Всегда надевайте защитные очки.** Защитное снаряжение, примененное в соответствующих обстоятельствах, такое как, пылезащитные маски, защитная обувь с нескользящей подошвой, защитные шлемы и средства защиты органов слуха, значительно улучшают процесс работы с электроинструментом и сводят риск травм к минимуму.
- **Будьте внимательны при переноске инструмента. Перед его подключением к сети или переноске в другое рабочее место убедитесь, что выключатель находится в положении «ВЫКЛ.».**
- **Перед включением электроинструмента убедитесь в отсутствии на нем всех крепежных инструментов.** Гайки или ключи, оставленные на вращающихся частях электроинструмента, могут привести к травмам.
- **При работе с электроинструментом всегда**

- занимайте устойчивое положение. Не давите на электроинструмент.
- При работе с электроинструментом надевайте соответствующую одежду. Не носите просторную одежду или ювелирные украшения. Длинные волосы лучше убрать под головной убор.
  - При совместной работе электроинструмента с устройствами сбора пыли регулярно проверяйте места соединений.

#### ИСПОЛЬЗОВАНИЕ И ОБСЛУЖИВАНИЕ ЭЛЕКТРОИНСТРУМЕНТА

- Не перегружайте электроинструмент. Регулярно проверяйте электроинструмент на наличие механических повреждений корпуса и сетевого шнура.
- Не используйте электроинструмент с неисправным выключателем. При появлении посторонних шумов, запаха горелой изоляции, повышенного искрообразования необходимо немедленно прекратить работу и обратиться в авторизованный сервисный центр.
- Перед выполнением любых работ, связанных с обслуживанием электроинструмента или с заменой сменных аксессуаров, обязательно отключайте его от сети.
- Храните неиспользуемые электроинструменты в недоступном для детей месте. Не допускайте к работе с электроинструментом лиц, которые не были ознакомлены с указаниями по технике безопасности и с инструкцией по эксплуатации.
- Регулярно осматривайте корпус электроинструмента. Перед началом работы обязательно проверяйте правильность функционирования всех подвижных частей. Регулярно проверяйте наличие всех крепежных деталей в корпусе электроинструмента.
- Перед началом работы проверяйте сменные аксессуары. Не используйте аксессуары с механическими повреждениями.
- Используйте электроинструменты, вспомогательные принадлежности, сверла и т. д. в соответствии с назначением каждого отдельного электроинструмента, учитывая рабочие условия и характер выполняемой работы.

#### ЭКСПЛУАТАЦИЯ И УХОД ЗА ИЗДЕЛИЯМИ С АККУМУЛЯТОРНЫМ ПИТАНИЕМ

- Прежде чем устанавливать аккумулятор, проверьте, чтобы выключатель стоял в положении выкл или был заблокирован. Установка аккумулятора на включенный инструмент ведет к несчастным случаям.
- Зарядку выполняйте только с использованием

зарядного устройства, указанного изготовителем. Зарядное устройство, подходящее к одному типу аккумуляторных батарей, может создать опасность возгорания при использовании с аккумуляторными батареями другого типа.

- Используйте изделия с аккумуляторным питанием только со специально предназначенными для них аккумуляторными батареями. Использование аккумуляторных батарей другого типа может привести к телесным повреждениям или возгоранию.
- Если аккумуляторная батарея не используется, храните ее отдельно от других металлических предметов, например канцелярских скрепок, монет, гвоздей, винтов и других мелких металлических предметов, которые могут привести к замыканию контактов батареи. Замыкание контактов батареи может вызвать ожоги или привести к возгоранию.
- При ненормальных условиях из батареи может вытечь жидкость, избегайте контакта с ней. Если этого избежать не удалось, смойте жидкость водой. Если жидкость попала в глаза, после их промывания обратитесь за медицинской помощью. Жидкость, вытекающая из батареи, может вызвать раздражение или ожог.

#### ОБСЛУЖИВАНИЕ

- Обслуживание и ремонт электроинструмента производите только в авторизованных фирмой-производителем сервисных центрах. Ремонт и обслуживание электроинструмента в посторонних организациях, а так же внесение конструктивных изменений приведет к отказу от гарантийных обязательств.

Обслуживание требует чрезвычайной осторожности и знания и должно быть выполнено только квалифицированным техником обслуживания. Для обслуживания мы предлагаем, чтобы вы возвратили изделие вашему самому близкому уполномоченному центру обслуживания ремонта. При обслуживании, использование только идентичные сменные части.

#### ОСОБЫЕ УКАЗАНИЯ ПО ТЕХНИКЕ БЕЗОПАСНОСТИ ДЛЯ ЦЕПНОЙ ПИЛЫ

- Держите электроинструмент только за изолированные поверхности, так как цепная пила может задеть скрытую проводку. В результате контакта пильной цепи с проводом, находящимся под напряжением, металлические части инструмента также могут оказаться под напряжением, что может привести к поражению работающего электрическим током.



FR EN DE ES IT PT NL SV DA NO FI HU CS **RU** RO PL SL HR ET LT LV SK BG

## Русский

- При работе цепной пилы пользователь должен находиться на безопасном расстоянии от цепи пилы. Перед запуском цепной пилы убедитесь, что цепь пилы ни с чем не соприкасается. При работе с цепной пилой из-за невнимательности работающего цепь может захватить одежду или зацепить какую-либо часть тела.
- Всегда держите цепную пилу правой рукой за заднюю ручку, а левой – за переднюю. Никогда не держите цепную пилу наоборот (левой рукой за заднюю ручку, а правой – за переднюю), так как это повышает опасность травмирования.
- Носите защитные очки и средства защиты органов слуха. Рекомендуется дополнительно использовать снаряжение для защиты головы, рук, ног и ступней. Наличие соответствующей защитной одежды снизит опасность получения травмы от разлетающихся частиц или непреднамеренного соприкосновения с цепью пилы.
- Запрещается работать с цепной пилой, находясь на дереве. Работа с цепной пилой, находясь на дереве, может привести к получению травмы.
- Всегда используйте прочную опору, работайте с цепной пилой только находясь на закрепленной, надежной и ровной поверхности. Скользкие или неустойчивые поверхности, например, лестницы, могут привести к потере равновесия или к потере управления цепной пилой.
- При обрезке согнутой и напряженной ветки будьте готовы к тому, что она отскочит назад. Когда согнутая ветка будет распилена, она может разогнуться и ударить пользователя и (или) отбросить цепную пилу, вызвать потерю ее управляемости.
- Будьте чрезвычайно внимательны при пилении кустарника и молодых деревьев. Гибкая древесина может заклинить цепь пилы и затем ударить пользователя или привести к потере равновесия.
- Переносите цепную пилу за переднюю рукоятку в выключенном состоянии, держа подальше от себя. При транспортировке или хранении цепной пилы всегда устанавливайте крышку пильной шины. Обращение с цепной пилой надлежащим образом снизит вероятность случайного соприкосновения с движущейся цепью пилы.
- Следуйте указаниям по смазке, натяжению цепи и замене принадлежностей. Неверно натянутая или неправильно смазанная цепь может порваться или увеличить вероятность отскока пилы.
- Следите, чтобы рукоятки были сухими, чистыми, на них не было масла и смазки. Рукоятки, испачканные в смазке или замасленные,

станут скользкими, что может привести к потере управления.

- Цепная пила предназначена только для пиления древесины. Запрещается использовать цепную пилу не по назначению. Например, запрещается использовать цепную пилу для пиления пластмасс, каменной кладки или не деревянных строительных материалов. Использование цепной пилы не по назначению может привести к возникновению опасной ситуации.

### ПРИЧИНЫ ОТСКОКА И ДЕЙСТВИЯ ОПЕРАТОРА ПО ЕГО ПРЕДОТВРАЩЕНИЮ

Отскок может возникнуть, когда режущая кромка или конец пильной шины прикоснется к материалу или когда при пилении древесина сжимается и защемляет цепную пилу.

Соприкосновение кончика в некоторых случаях может вызвать внезапное отбрасывание в направлении, обратном ходу пилы, откинув пильную шину вверх и назад, в направлении оператора.

Заклинивание цепи пилы вдоль верхней части пильной шины может внезапно отбросить пильную шину в обратном направлении, на оператора.

Любое из этих действий пилы может привести к потере управления, что может стать причиной серьезной травмы. Не полагайтесь только на предохранительные устройства, встроенные в пилу. При работе с цепной пилой работающий должен принять определенные меры для того, чтобы процесс пиления не привел к несчастному случаю или травме.

Отбрасывание пилы (отскок) является результатом неправильного использования пилы и (или) нарушений правил или условий ее эксплуатации. Этого следует избегать, соблюдая следующие меры предосторожности:

- Держите пилу крепко, двумя руками, обхватив ручки пилы всеми пальцами руки, расположите части тела и руку так, чтобы противодействовать усилию отбрасывания пилы. Работающий может предотвратить отскок, приняв соответствующие меры. Следите за тем, чтобы пила не вырвалась из рук. См. рис. 11.
- Не прикладывайте чрезмерных усилий и не выполняйте пиление на уровне выше плеч. Это поможет предотвратить непреднамеренное соприкосновение с концом пилы и позволит лучше управлять цепной пилой в непредвиденных ситуациях.
- Используйте при замене только указанные



**производителем шины и цепи.** Неправильно выбранные для замены шины и цепи могут стать причиной обрыва цепи и (или) отскока.

- **Выполняйте указания производителя по заточке и техническому обслуживанию цепной пилы.** Уменьшение высоты просвета между режущими кромками пильной цепи может привести к увеличению отбрасывания пилы.

#### ДОПОЛНИТЕЛЬНЫЕ ПРЕДУПРЕЖДЕНИЯ

- Считается, что вибрация ручного инструмента может привести к проявлению у отдельных лиц так называемой болезни Рейно (Raynaud's Syndrome). Симптомы могут включать покалывание, онемение и побеление пальцев (как при переохлаждении). Наследственные факторы, переохлаждение и повышенная влажность, диета, курение и неверные приемы работы могут способствовать развитию данных симптомов. Существует ряд мер, которые можно предпринять для снижения воздействия вибрации:
  - Одевайтесь теплее в холодную погоду. При работе с устройством пользуйтесь перчатками, чтобы руки и запястья были в тепле. Считается, что холодная погода является основным фактором, способствующим возникновению болезни Рейно (Raynaud's Syndrome).
  - После каждого этапа работы выполните упражнения для усиления кровообращения.
  - Чаще делайте перерывы в работе. Сократите длительность ежедневного пребывания на открытом воздухе.

При появлении каких-либо из указанных симптомов сразу же прекратите работу и обратитесь по их поводу к врачу.

- Рекомендуемая режущая способность данной цепной пилы составляет 153 мм (6 дюймов) и меньше, что должно способствовать продлению срока службы инструмента и обеспечению безопасной работы. Бревна большего диаметра могут привести к чрезмерному износу вашего инструмента. Бревна с максимальным диаметром 229 мм (9 дюймов) могут распиливаться, но только в редких случаях и с соблюдением осторожности.
- Встроенный отбойник с шипами облегчает распиловку. Если при распиловке бревно придерживать, обеспечивается более устойчивая точка поворота.
- Любая цепная пила представляет смертельную опасность при ненадлежащем использовании. Настоятельно рекомендуется пройти профессиональную подготовку по безопасному использованию данного инструмента.

**ХРАНИТЕ НАСТОЯЩИЕ ИНСТРУКЦИИ ПО ТЕХНИКЕ**







**БЕЗОПАСНОСТИ. РЕГУЛЯРНО ПЕРЕЧИТЫВАЙТЕ ИХ И ИНФОРМИРУЙТЕ ДРУГИХ ПОЛЬЗОВАТЕЛЕЙ. ОДАЛЖИВАЯ ИНСТРУМЕНТ, ПРИКЛАДЫВАЙТЕ К НЕМУ НАСТОЯЩЕЕ РУКОВОДСТВО ПО ЭКСПЛУАТАЦИИ.**

FR EN DE ES IT PT NL SV DA NO FI HU CS **RU** RO PL SL HR ET LT LV SK BG



## Русский

### ОБОЗНАЧЕНИЯ

На данном инструменте могут присутствовать некоторые из следующих обозначений. Для безопасной работы с устройством изучите их и запомните, что они означают.

ОБОЗНАЧЕНИЕ	ОБОЗНАЧЕНИЕ / ОБЪЯСНЕНИЕ
V	Напряжение
W	Ватты - Мощность
— — —	Постоянный ток - Тип или характеристики тока
	Предупреждения, влияющие на безопасность работающего.
	Чтобы уменьшать риск ущерба, пользователь должен читать и понимать руководство оператора, перед использованием этого изделия.
	При работе пользуйтесь защитными очками и средствами защиты слуха.
	Не подвергать воздействию дождя, не использовать в местах с повышенной влажностью.
	Гарантируемый уровень звуковой мощности составляет 99dB.
	Держите пилу обеими руками
	Опасайтесь отскока назад

Следующие предупреждающие знаки и словесные выражения предназначены для обозначения уровней опасности, возникающих при работе с данным устройством.

ЗНАК	ВЫРАЖЕНИЕ	ЗНАЧЕНИЕ
	<b>СМЕРТЕЛЬНО ОПАСНО!</b>	Указывает на безусловно опасную ситуацию, которая, в случае возникновения, повлечет за собой серьезную травму или смертельный исход.
	<b>ОПАСНО!</b>	Указывает на потенциально опасную ситуацию, возникновение которой может повлечь за собой серьезную травму или смертельный исход.
	<b>ОСТОРОЖНО!</b>	Указывает на потенциально опасную ситуацию, возникновение которой может повлечь за собой травму малой или средней тяжести.
	<b>ВНИМАНИЕ!</b>	Употребляется без предупреждающего знака. Указывает на ситуацию, которая может привести к повреждению имущества.

## Русский

## ТЕХНИЧЕСКИЕ ХАРАКТЕРИСТИКИ ИЗДЕЛИЯ

Номинальное напряжение	40V DC
Номинальная скорость без нагрузки	11.2 m/s
Длина пильной шины	400 mm
Останов цепи	< 0.12 s
Емкость масляного бака цепи	180 ml
Вес (с аккумуляторной батареей)	5.4 kg
Уровень звукового давления испускаемого шума, LpA (EN ISO11201, 2006/42/EC)	89.8 dB(A)
Разброс, KpA	3 dB(A)
Уровень звуковой мощности LWA (EN 3744, 2006/42/EC)	96.9 dB(A)
Гарантируемый предельный уровень звуковой мощности, LWA(G) (EN 3744, 2000/14/EC)	99 dB(A)
Суммарное значение вибраций, ah (без нагрузки)	3.7m/s <sup>2</sup> , 4.2m/s <sup>2</sup>
Разброс, K	1.5m/s <sup>2</sup>
Батарея	29727
Зарядное устройство	29417/29447

## Примечания к техническим характеристикам

- Указанное значение вибраций было измерено стандартным методом и может использоваться для сравнения одного инструмента с другим.
- Указанное значение вибраций может использоваться для предварительной оценки неблагоприятного воздействия.

## ⚠ ПРЕДУПРЕЖДЕНИЕ

Реальные значения вибраций при эксплуатации инструмента могут отличаться от указанных выше и зависят от режима использования инструмента. Их требуется определить, чтобы принять меры предосторожности по защите работающего на основе оценки воздействия реальных условий эксплуатации (приняв во внимание все части рабочего цикла, т.е. все время: когда инструмент выключен и когда он работает на холостом ходу в дополнении к времени запуска).

## СВЕДЕНИЯ О ЦЕПИ И ШИНЕ

<b>20077</b>		
Изготовитель	цепная пила	Пильная шина
Oregon	90PX056X	164MLEA041
Цепь компании Oregon должна подходить к шине Oregon		

## ОПИСАНИЕ

1. Крышка пильной шины
2. Предохранитель передней рукоятки / цепной тормоз
3. Передняя ручка
4. Кнопка блокирования защиты
5. Курковый выключатель
6. Крышка топливного резервуара
7. Указатель уровня топлива
8. Отбойник с шипами
9. цепная пила
10. Пильная шина
11. Защитный щиток
12. Задняя ручка
13. Ручка регулятора натяжения цепи
14. Крышка звездочки
15. Ручка затягивания крышки звездочки
16. Болт натяжения цепи
17. Звездочка
18. Пильная шина
19. Масловыпускное отверстие

20. Паз
21. Звенья привода цепи
22. Резец
23. Направление валки
24. Опасная зона
25. Путь отхода
26. Направление падения
27. Зарубка
28. Обратный пропил валки
29. Маятник
30. Обрезка ветвей
31. При обрезке оставьте ветви для поддержки ствола, чтобы он не касался земли.
32. Бревно поддерживается по всей длине
33. Выполняйте распиловку сверху (над опорой) во избежание касания земли
34. Бревно поддерживается с одной стороны.
35. Под опорой
36. Над опорой
37. Бревно поддерживается с обеих сторон.
38. Опора бревна
39. Встаньте на верхний склон, так как при распиловке бревно может покатиться.
40. Аккумулятор
41. Кнопка защелки батареи
42. Зарядное устройство
43. Кабель зарядного устройства
44. Выключатель Вкл/Выкл

#### СБОРКА

Цепная пила не требует сборки, но работающий должен знать, как собрать пильную шину и цепь пилы. Также перед каждой работой следует проверить натяжение цепи и добавить масла, как описано далее в этом руководстве.

#### Сборка пильной шины и цепи пилы

См. рис. 2-7.

Извлеките аккумуляторную батарею из устройства. Наденьте защитные перчатки.

- Отверните крышку звездочки ручкой затягивания (деталь 15) и снимите ее.
- Зубья цепи пилы должны быть направлены в направлении вращения цепи. Если они направлены в обратную сторону, переверните цепь.
- Установите звенья цепного привода в паз шины.
- Расположите цепь так, чтобы с обратной стороны шины была петля.
- Придерживая цепь в правильном положении на шине, наденьте цепь на звездочку и обеспечьте ее правильную установку. Отверстие для болта затягивания цепи (деталь 16) должно хорошо к нему подходить.
- Снимите крышку звездочки, поворотом ручки

натяжения цепи (деталь 13) по часовой стрелке до надлежащего натяжения цепи. Пильная шина должна подняться, снова проверьте натяжение цепи; не натягивайте цепь чрезмерно.

- После надлежащего натяжения цепи затяните ручку (деталь 15).

**Примечание.** Цепь пилы натянута надлежащим образом, если на середине длины ее можно поднять вверх на 3-4 мм. При запуске пилы с новой пильной цепью дайте ей поработать 2-3 минуты.

#### ⚠ ПРЕДУПРЕЖДЕНИЕ

После пробного запуска проверьте натяжение цепи и, если нужно, подтяните цепь.

#### ЭКСПЛУАТАЦИЯ

Подробную информацию об их зарядке см. в руководстве пользователей для аккумуляторных батарей Greenworkstools и зарядных устройств. Используйте зарядное устройство, отвечающее стандарту EN 60335-2-29 для электрической подзарядки

**ПРИМЕЧАНИЕ.** Во избежание получения тяжелой травмы всегда извлекайте аккумуляторную батарею из устройства и не касайтесь кнопки блокировки при переносе или транспортировке инструмента.

**ПЕРЕД КАЖДЫМ ИСПОЛЬЗОВАНИЕМ ПРОВЕРЯЙТЕ НАТЯЖЕНИЕ ЦЕПИ (рис. 2)**

#### ⚠ ПРЕДУПРЕЖДЕНИЕ

Всегда отключайте цепную пилу от источника сетевого питания перед проверкой натяжения цепи или при выполнении регулировок цепи. При соприкосновении с цепью, шиной или областями вокруг цепи используйте защитные перчатки.

- Вытащите цепь в середине на нижней стороне из шины. Зазор между режущим зубом цепи и шиной должен быть 3-4 мм.
- Если требуется отрегулировать натяжение цепи, см. раздел по регулировке натяжения цепи далее в этом руководстве.

#### УСТАНОВКА АККУМУЛЯТОРНОЙ БАТАРЕИ

См. рис. 2.

- Установите аккумуляторную батарею в инструмент. Вставьте выступающую контактную колодку аккумуляторного блока в гнездо батарейного отсека цепной пилы.
- Перед началом работы убедитесь, что защелки на нижней стороне аккумуляторной батареи защелкнулись на месте, а аккумуляторная батарея закреплена на инструменте.



**ИЗВЛЕЧЕНИЕ АККУМУЛЯТОРНОЙ БАТАРЕИ**

См. рис. 2.

- Отпустите курковый выключатель для останова цепной пилы.
- Нажмите и защелку в нижней части аккумуляторного блока.
- Снимите аккумуляторную батарею с инструмента.

**ПРОВЕРКА СМАЗКИ ЦЕПИ**

См. рис. 1.

- Проверьте количество масла в цепной пиле, посмотрев на указатель уровня масла (12). Если уровень масла находится в нижней трети указателя уровня масла, следуйте указаниям раздела «ДОБАВЛЕНИЕ СМАЗКИ ДЛЯ ЦЕПИ И ШИНЫ», приведенного далее в этом руководстве.

**⚠ ПРЕДУПРЕЖДЕНИЕ**

Перед каждым использованием пилы проверяйте натяжение цепи.

**⚠ ПРЕДУПРЕЖДЕНИЕ**

Запрещается работать с цепной пилой без достаточного количества смазки цепи, так как это может повредить пилу и быть опасным. Перед каждым использованием проверяйте уровень смазки цепи.

**⚠ ПРЕДУПРЕЖДЕНИЕ**

Перед подключением к сети убедитесь, что напряжение и частота питания соответствуют техническим характеристикам пилы.

**⚠ ПРЕДУПРЕЖДЕНИЕ**

Перед началом работы проверьте кабель подключения к сетевой розетке и кабель-удлинитель на предмет наличия повреждений. Пользуйтесь только кабелями для подключения к сетевой розетке и кабелями-удлинителями, находящимися в технически исправном состоянии.

Для предотвращения отскока выполняйте следующие указания по соблюдению техники безопасности.

- Запрещается проводить пиление концом пильной шины. Будьте внимательны, когда продолжаете пиление там, где уже работали.
- Всегда начинайте пиление после полного запуска пилы.
- Убедитесь, что цепь пилы заточена надлежащим образом.
- Запрещается одновременно пилить больше, чем одно бревно. При обрезке веток будьте внимательны, не касайтесь других веток.
- При поперечном пилении обращайтесь особое внимание на стволы, находящиеся очень близко друг к другу. Разрешается использовать для распиловки козлы.

**Как держать цепную пилу (рис. 8)**

Всегда держите цепную пилу правой рукой за заднюю ручку, а левой рукой за переднюю ручку. Охватите обе ручки пальцами. Большой палец левой руки, удерживающей переднюю ручку, должен располагаться снизу.

**Начало работы**

- Перед началом работы установите в инструмент аккумуляторную батарею.
- Нажмите выключатель Вкл/Выкл (пункт 44), это задействует курок выключателя.
- Запустите станок: Нажмите кнопку разблокировки (пункт 4), и затем нажмите курок выключателя (пункт 5).

**Завершение работы**

Для останова цепной пилы отпустите курок выключателя (деталь 5).

**ЭКСПЛУАТАЦИЯ ЦЕПНОГО ТОРМОЗА** См. рисунок 22  
Перед каждым использованием проверяйте исправное состояние цепного тормоза.

- Введите в контакт цепной тормоз поворотом левой руки вокруг передней ручки, таким образом, чтобы задняя часть руки толкала рычаг/рукооградитель в сторону тяги в то время как цепь быстро вращается. Всегда заботьтесь о безопасности рук на рукоятках пилы.
- Сбросьте цепной тормоз обратно в РАБОЧЕЕ положение, ухватившись за верхнюю часть рычага цепного тормоза/рукооградителя и потянув ее в сторону передней рукоятки.

**⚠ ПРЕДУПРЕЖДЕНИЕ**

Если цепной тормоз сразу не остановится или если он не перейдет в рабочее положение без помощи, перед использованием отвезите пилу на ремонт в авторизованный сервисный центр.

**Работа с цепной пилой**

Находитесь в устойчивом положении, держите цепную пилу крепко обеими руками при работе двигателя.

**ОСНОВНЫЕ СПОСОБЫ ВАЛКИ ЛЕСА, ОБРЕЗКИ СУЧЬЕВ И ПОПЕРЕЧНОГО ПИЛЕНИЯ** См. рис. 9.**Валка деревьев**

При одновременном выполнении работ по валке и распиловке двумя или более лицами, работы по валке должны быть отдалены от работ по распиловке на расстояние не меньшее, чем две высоты валимого дерева. Деревья не должны валиться таким образом, что они могли бы задеть кого-либо из людей, упасть на линию электропередачи или нанести какой-либо другой материальный ущерб. Если дерево соприкоснулось с линией электропередач, следует немедленно уведомить соответствующую энергетическую компанию.

Работающий с цепной пилой должен стоять выше дерева по склону, поскольку, не смотря на то, что дерево может быть повалено безопасным способом, после этого оно может скатиться или сползти вниз по склону.

Безопасное направление должно быть спланировано заранее и, если нужно, очищено перед началом пиления. Безопасные секторы находятся сзади и по бокам (относительно предполагаемого направления падения дерева).



FR EN DE ES IT PT NL SV DA NO FI HU CS **RU** RO PL SL HR ET LT LV SK BG

## Русский

Перед началом валки оцените естественный наклон дерева, расположение больших ветвей и направление ветра, чтобы выяснить, куда может упасть дерево.

Снимите с дерева грязь, камни, отслоившуюся кору, гвозди, стремена и проволоку.

### Угловой вырез (пропилы в дереве для задания направления падения) (рис. 10)

Сделайте угловой пропил перпендикулярно направлению падения на 1/3 толщины дерева. Вначале сделайте нижний пропил выреза. Это поможет избежать заклинивания при создании второго пропила как цепи пилы, так и пильной шины.

### Пиление со стороны, противоположной направлению валки (завершающее пиление в процессе валки дерева; выполняется со стороны, противоположной угловому вырезу) (рис. 10)

Выполняйте завершающее пиление со стороны, противоположной направлению валки, как минимум на 50 мм выше нижнего края углового выреза. Выполняйте завершающий пропил со стороны, противоположной направлению валки, параллельно нижнему краю углового выреза. Выполняйте завершающий пропил со стороны, противоположной направлению валки так, чтобы остался небольшой непропиленный участок. Этот остаток будет удерживать дерево от поворота и падения в неверном направлении. Не перепиливайте эту перемычку. Когда при валке завершающий пропил подходит близко к углу выреза, дерево начинает падать.

Если существует хотя бы единственный шанс, что дерево может упасть не в нужном направлении или качнется обратно и зажмет цепь пилы, остановите пиление и не доводите до конца завершающий пропил; возьмите деревянный, пластиковый или алюминиевый клин, вбейте клин в пропил, чтобы раздвинуть его и повалить дерево в заданном направлении падения. Когда дерево начнет падать, выньте цепную пилу из пропила, остановите двигатель, опустите цепную пилу вниз, затем отступите в запланированном направлении. Будьте готовы к падению верхних веток, смотрите под ноги.

### Сучкование дерева (рис. 11)

Сучкование – это удаление ветвей с поваленного дерева. При сучковании оставьте большие нижние ветки, на которых дерево лежит на земле. Обрезайте небольшие сучья одним проходом пилы. Согнутые и напряженные ветки должны обрезаться снизу вверх, чтобы не допустить заклинивания цепной пилы.

### Распиловка бревна (рис. 12-15)

Распиловка – это разделение очищенного от веток дерева (бревна) на части по длине. Важно обеспечить под ногами твердую опору и распределить вес на обе ноги. Там, где это возможно, бревно должно быть поднято и подперто ветками, чурками или подпорками.

Для облегчения распиловки выполняйте следующие простые рекомендации.

- Если бревно имеет опору по всей длине, выполняйте пиление сверху.
- Если бревно лежит на опоре только с одного конца, а другим опирается на землю, пропилите 1/3 толщины снизу. Затем выполните окончательное пиление сверху, сделав пропил навстречу первому.
- Если у бревна есть опоры с обоих концов, пропилите 1/3 толщины сверху. Затем пропилите снизу оставшиеся 2/3 толщины бревна навстречу первому пропилу.
- При распиловке, выполняемой на склоне, всегда стойте выше бревна по склону. Если бревно пропиливается насквозь, для сохранения полного контроля над пилением уменьшите давление на пилу, когда пилить останется немного, однако не ослабляйте хватку, держитесь крепко за ручки пилы.

Следите за тем, чтобы пильная цепь не задела землю. После выполнения пиления подождите, пока цепь пилы не остановится, прежде чем переносить цепную пилу. При движении от дерева к дереву всегда останавливайте двигатель.

## ТЕХНИЧЕСКОЕ ОБСЛУЖИВАНИЕ

### ▲ ПРЕДУПРЕЖДЕНИЕ

Перед проверкой натяжения цепи или ее регулированием всегда извлекайте аккумуляторную батарею из инструмента. Надевайте защитные перчатки при обращении с цепью, пильной шиной и работе в зоне размещения цепи.

### РЕГУЛИРОВКА НАТЯЖЕНИЯ ЦЕПИ (рис. 2)

- Слегка ослабьте ручку натяжения цепи (15), повернув ее против часовой стрелки.
- Чтобы увеличить натяжение цепи, поверните кольцо регулировки натяжения цепи (13) по часовой стрелке, периодически проверяя натяжение. Чтобы уменьшить натяжение цепи, поверните кольцо регулировки натяжения цепи (13) против часовой стрелки, периодически проверяя натяжение.
- Натяжение цепи правильное, когда зазор между режущим зубом цепи и шиной составляет 3-4 мм. Лучше всего потянуть цепь вниз на нижней стороне



- шины в середине и измерить расстояние между шиной и режущими зубьями цепи.
- Затяните ручку натяжения цепи (15), повернув ее по часовой стрелке.

#### ЗАМЕНА ШИНЫ И ЦЕПИ (рис. 2, 3, 5, 7)

- Опустите пилу вниз на плоскую и ровную поверхность, чтобы выполнить регулировку цепи.
- Убедитесь в наличии необходимой заменяемой шины и цепи, указанных в разделе технических характеристик этого руководства.
- Отверните ручку затягивания крышки звездочки (деталь 15), поворачивая ее против часовой стрелки, пока крышка звездочки (деталь 14) не снимется.
- Снимите крышку звездочки. Снимите шину и цепь с устройства.
- Для замены шины новой отверните гайку защитного щитка, установите защитный щиток на новую шину и затяните гайку.
- Установите новую цепь в правильном направлении, как показано на рис. 7, на шину и убедитесь, что звенья привода выровнены с пазы шины (рис. 5).
- Закрепите шину на цепной пиле и наденьте цепь на ведущую звездочку, как показано на рис. 3.
- Установите на место крышку звездочки (деталь 14), затяните крышку звездочки ручкой (деталь 15).
- Выполните шаги, указанные в параграфе «РЕГУЛИРОВКА НАТЯЖЕНИЯ ЦЕПИ», приведенном в данном руководстве выше.

#### ДОБАВЛЕНИЕ СМАЗКИ ДЛЯ ЦЕПИ И ШИНЫ

- Выверните и снимите колпачок (6) с масляного бака.
- Залейте масло в резервуар для масла и проверьте указатель масла (деталь 7). При заливке масла не допускайте попадания в масляный резервуар грязи.
- Установите масляный колпачок обратно и затяните его.
- Одной полной заправки масляного бака достаточно, чтобы пила работала 20 – 40 мин.

#### ТРАНСПОРТИРОВКА ЦЕПНОЙ ПИЛЫ

Перед транспортировкой цепной пилы всегда извлекайте штепсель из электрической розетки, наденьте крышку цепи на шину и цепь. Если цепной пилой будет выполняться несколько операций пиления, пилу следует выключать между операциями.

#### КРЫШКА ПИЛЬНОЙ ШИНЫ (рис. 1)

Крышка пильной шины должна быть установлена на цепь и шину по завершении работ, а также при транспортировке устройства.

#### ЗАТочКА ЦЕПИ ПИЛЫ

См. рис. 16 - 21.

В случае затрудненного проникновения цепи в

древесину, следует выполнить заточку следующим образом.

- Цепь должна находиться под натяжением.
- Закрепите шину в тиски так, чтобы цепь могла скользить.
- Закрепите напильник в держатель и расположите его на резце под углом 35°.
- Следует использовать только прямой ход напильника, пока не уберутся все изношенные части режущей кромки.
- Сосчитайте число движений напильником для резца. Это число станет эталонным. Для обработки всех остальных резцов используйте столько же движений.
- Если указатель уровня масла выходит за пределы шаблона после нескольких раз добавления, сделайте метку уровня. Используйте плоский напильник.
- По завершении закруглите ограничитель глубины резания.

**ПРИМЕЧАНИЕ.** Рекомендуется выполнять углубление или ответственную заточку при помощи представителя сервисной службы, имеющего электрический точильный аппарат.

#### ОБСЛУЖИВАНИЕ ПИЛЬНОЙ ШИНЫ

- После окончания работ очистите пазы и масляные каналы чистящим крючком.
- Периодически обтачивайте бока полос плоским напильником.
- Если указанные действия не выполнялись при длительной эксплуатации пилы, тонкие кромки могут сломаться и повредить шину.
- Если одна полоса выше другой, необходимо их выровнять плоским напильником и затем отполировать их напильником или мелкозернистой наждачной бумагой.

#### ⚠ ПРЕДУПРЕЖДЕНИЕ

Использование других запчастей может представлять опасность или повредить изделия. Использование других запчастей может представлять опасность или повредить изделия.

#### ⚠ ПРЕДУПРЕЖДЕНИЕ

Во избежание получения тяжелой травмы всегда извлекайте аккумуляторную батарею из инструмента при его очистке или проведении технического обслуживания.

#### ОБЩЕЕ ТЕХНИЧЕСКОЕ ОБСЛУЖИВАНИЕ

Перед каждым использованием проверьте инструмент на отсутствие повреждений, недостающих или ослабших деталей (винты, гайки, болты, крышки и

## Русский

т.п. Надежно затяните все крепления и крышки и не пользуйтесь инструментом до замены всех утерянных или поврежденных деталей. За консультацией обращайтесь в службу работы с клиентами компании Greenworkstools.

При очистке пластмассовых деталей не допускается использовать растворители. Многие пластмассы под воздействием различных бытовых растворителей разрушаются и в результате их использования могут потерять свои рабочие свойства. Для очистки от грязи, пыли, масла, смазки и т.п. используйте протирочную тряпку.

### ⚠ ПРЕДУПРЕЖДЕНИЕ

Не допускайте взаимодействия тормозных жидкостей, бензина, нефтепродуктов, пропиточных масел и т.п. с пластмассовыми деталями. Химикаты могут повредить, ослабить или разрушить пластмассу, что может привести к тяжким телесным повреждениям.

Для ремонта и замены допускается использовать только детали, указанные в списке деталей. Все другие детали следует заменять в уполномоченном сервисном центре.

### ХРАНИЕНИЕ

#### ХРАНИЕНИЕ УСТРОЙСТВА

- Перед хранением извлеките из устройства аккумуляторную батарею.
- Очистите устройство от всех посторонних материалов.
- Храните устройство в месте, недоступном для детей.
- Оберегайте от веществ, вызывающих коррозию, например, садовых удобрений или соли для удаления льда.

- Заряжайте и храните аккумулятор в прохладном месте. Воздействие температур, отличающихся от комнатной, уменьшает срок службы аккумуляторной батареи.
- Не храните аккумуляторные батареи в разряженном состоянии. Храните батарею с зарядом 30%-50% от номинального.
- Храните аккумуляторную батарею в сухом месте при температуре не выше 27 °C.
- Все аккумуляторные батареи постепенно саморазряжаются. Чем выше окружающая температура, тем быстрее разряжается батарея. Если инструмент долгое время хранится без использования, подзаряжайте аккумуляторную батарею через каждые 1-2 месяца. Это продлит срок службы аккумуляторной батареи.

### УТИЛИЗАЦИЯ

Электрические инструменты и принадлежности содержат большое количество ценных материалов и пластмасс, которые могут быть переработаны.

Некондиционные электрические изделия не должны утилизироваться вместе с бытовым мусором. Выполните утилизацию в соответствии с имеющимися возможностями. Указания по переработке можно получить в местных органах власти или в розничной сети.

В аккумуляторных батареях содержится опасное для человека и окружающей среды вещество. Батарею следует утилизировать отдельно от других отходов на предприятии, обрабатывающем литий-ионные аккумуляторные батареи.

Ионно-литиевая батарея. Данный продукт помечен символом, указывающим на отдельный отбор всех батарейных блоков и аккумуляторных батарей. Он подлежит последующей утилизации или рециклированию для сокращения опасного воздействия на окружающую среду. Батареи могут представлять опасность для окружающей среды и для здоровья человека.



### TROUBLESHOOTING

ПРОБЛЕМЫ	ВОЗМОЖНАЯ ПРИЧИНА	РЕШЕНИЕ
Шина и цепь, функционируют горячие и дымят.	Проверьте натяжку цепи на перетянутое состояние. Пустой бассейн смазки шины.	Натяжка Цепи, ранее в этом Руководстве. Проверьте бассейн смазки шины.
Двигатель работает, но цепь не вращается.	Цепь слишком натянута. Проверьте шину и сборку цепи Проверьте шину и цепь на повреждения.	Цепь задержана. Обратитесь к Натяжка Цепи ,ранее в этом Руководстве. Обратитесь к Замене Шины и Цепи, ранее в этом Руководстве. смотреть шину и цепь



FR EN DE ES IT PT NL SV DA NO FI HU CS RU **RO** PL SL HR ET LT LV SK BG

## Română

Produsul dvs. a fost proiectat și fabricat conform celor mai înalte standarde Greenworkstools privind fiabilitatea, operarea facilă și siguranța operatorului. Dacă este îngrijit corespunzător, acest dispozitiv va beneficia de o performanță ridicată, fără probleme.

Vă mulțumim pentru achiziționarea produsului Greenworkstools.

Pentru folosirea doar cu baterie de 40V 4Ah (146 Wh).

### AVERTISMENTE GENERALE PRIVIND SIGURANȚA OPERĂRII UNELTELOR ELECTRICE

#### AVERTISMENT

**Citiți toate avertismentele și instrucțiunile privind siguranța.** Nerespectarea acestor avertisment și instrucțiuni poate conduce la electroșocuri, incendii și accidente grave.

#### UTILIZARE PREVĂZUTĂ

Acest fierăstrău cu lanț a fost proiectat pentru tăierea ramurilor, tulpinilor, buștenilor sau grinzilor cu un diametru determinat de lungimea de tăiere a barei de ghidare. Este permisă numai tăierea lemnului. Este permisă numai utilizare în spații deschise, de către adulți.

Nu folosiți fierăstrăul cu lanț în niciun alt scop, decât cele detaliate mai sus.

Fierăstrăul cu lanț nu trebuie utilizat în vederea întreținerii profesionale a copacilor. Nu trebuie utilizat de către copii sau persoane care nu poartă echipamentul sau vestimentația de protecție personală corespunzătoare.

#### RISCURI REZIDUALE:

Chiar și în cazul utilizării prevăzute a dispozitivului, există întotdeauna un risc rezidual care nu poate fi prevăzut. Confirm tipului și fabricației dispozitivului, pot apărea următoarele eventuale pericole:

- Contactul cu zimții expuși ai lanțului ferăstrăului (pericol de tăiere)
- Accesul la lanțul rotativ al ferăstrăului (pericol de tăiere)
- Mișcare bruscă, neprevăzută a barei de ghidare (pericol de tăiere)
- Aruncarea de părți din lanțul ferăstrăului (pericole de tăiere/injectare)
- Aruncarea de părți din piesa de lucru
- Inhalarea de particule desprinse din piesa de lucru
- Contactul pielii cu uleiul
- Pierderea auzului, dacă au fost folosite antifoanele necesare pe durata procesului de lucru.

**Păstrați toate avertismentele și instrucțiunile pentru referințe viitoare.**

Termenul „unealtă electrică” din cadrul avertismentelor se referă la uneltele dumneavoastră electrice cu fir operate pe bază de alimentare la rețea sau pe bază de baterii (fără fir).

#### SIGURANȚA LA LOCUL DE MUNCĂ

- **Păstrați zona de lucru curată și bine iluminată.** Zonele de lucru aglomerate și încăperile întunecate predispun la accidente.
- **Nu folosiți uneltele electrice în prezența substanțelor inflamabile, precum lichide, gaze sau praf.** Uneltele electrice produc scântei care pot aprinde praful sau vaporii.
- **Atunci când operați o unealtă electrică țineți la distanță copiii și persoanele nevizitate.** Distragerea atenției poate conduce la pierderea controlului.

#### SIGURANȚA ELECTRICĂ

- **Evitați contactul părților corpului cu suprafețe împământate sau legate la masă, precum conducte, radiatoare, lanțuri sau frigider.** În cazul în care corpul dumneavoastră vine în contact cu obiecte legate la masă sau împământate, acest lucru sporește riscul electrocutării.
- **Nu expuneți uneltele electrice la ploaie sau condiții de umezeală.** Apa care pătrunde în unealta electrică sporește riscul electrocutării.

#### SIGURANȚA PERSONALĂ

- **Fiți atent, concentrați-vă asupra a ceea ce faceți și folosiți simțul practic atunci când operați o unealtă electrică.** Nu folosiți unealta dacă sunteți obosit sau sub influența drogurilor, a alcoolului sau a medicamentelor. Un moment de neatenție în timpul operării uneltele electrice poate conduce la rănirea dumneavoastră gravă.
- **Utilizați echipament de protecție.** Întotdeauna trebuie să purtați dispozitive de protecție a ochilor. Echipamentul de protecție, precum măștile antipraf, încălțăminte cu talpă antiderapantă, căștile de protecție sau dispozitivele de protecție a urechilor, utilizat în conformitate cu condițiile de lucru reduce riscul de accidentare.
- **Evitați pornirea accidentală a uneltei.** Înainte de a conecta unealta la sursa de curent și/sau la acumulator, înainte de a apuca unealta sau de a o transporta, asigurați-vă că întrerupătorul se află în poziția „Oprit”. Transportarea uneltei electrice cu degetul pe întrerupător sau conectarea la sursa de curent cu întrerupătorul în poziția „Pornit”, predispoaze la accidente.
- **Evitați pornirea accidentală a uneltei.** Înainte de a conecta unealta la sursa de curent și/sau la acumulator, înainte de a apuca unealta sau de a o transporta, asigurați-vă că întrerupătorul se află în poziția „Oprit”. Transportarea uneltei electrice cu degetul pe întrerupător sau conectarea la sursa de curent cu întrerupătorul în poziția „Pornit”, predispoaze la accidente.
- **Înainte de a porni unealta electrică, îndepărtați orice cheie de reglare de pe aceasta.** Un astfel de dispozitiv rămas atașat de vreuna din părțile mobile ale uneltei electrice poate provoca rănirea gravă a utilizatorului.
- **Nu vă întindeți excesiv.** În timpul operării dispozitivului, păstrați-vă în permanență echilibrul și stabilitatea. Un echilibru bun vă asigură un control sporit în cazul apariției unor situații neprevăzute.
- **Îmbrăcați-vă corespunzător.** Nu purtați haine largi sau



bijuterii. Țineți-vă părul, hainele și mânușile la distanță de părțile în mișcare. Hainele largi, bijuteriile și părul lung pot fi prinse în părțile aflate în mișcare.

- Dacă uneltele sunt prevăzute pentru a fi conectate la dispozitive de aspirare și colectare a prafului, asigurați-vă că acestea sunt conectate și utilizate corespunzător. Utilizarea acestor dispozitive reduce riscul de producere a accidentelor datorate prezenței prafului

#### UTILIZAREA ȘI ÎNGRIJIREA UNELTEI ELECTRICE

- Nu forțați unealta electrică. Utilizați unealta adecvată operației desfășurate. Unealta electrică adecvată va realiza operația mai bine și mai sigur, conform scopului pentru care a fost proiectată.
- Nu utilizați unealta electrică în cazul în care comutatorul nu o poate porni sau opri. Toate uneltele electrice care nu pot fi controlate prin intermediul comutatorului sunt periculoase și trebuie reparate.
- Deconectați ștecherul din priza de alimentare înainte de a efectua operații de reglare, de schimbare a accesoriilor sau de depozitare a uneltelor. Astfel de măsuri de siguranță preventive reduc riscul pornirii accidentale a uneltei electrice.
- Depozitați uneltele electrice neutilizate astfel încât să nu fie la îndemâna copiilor și a persoanelor nefamiliare cu acestea sau cu instrucțiunile de operare a acestora. Uneltele electrice sunt periculoase dacă sunt utilizate de persoane neinstruite.
- Întrețineți uneltele electrice. Asigurați-vă că nu există nealiniere sau îmbinări ale pieselor mobile, rupturi ale componentelor sau orice alte condiții care ar putea afecta operația uneltei electrice. În cazul unei defecțiuni, reparați unealta electrică înainte de a o utiliza. Numeroase accidente sunt cauzate de întreținerea deficitară a uneltelor electrice.
- Păstrați uneltele de tăiere ascuțite și curate. Uneltele de tăiere întreținute corespunzător cu marginile de tăiere bine ascuțite sunt mai puțin expuse riscului de a intra în angrenare și sunt mai ușor de controlat.
- Utilizați uneltele electrice, accesoriile și burghiurile etc. în conformitate cu aceste instrucțiuni și în maniera destinată fiecărui tip de unealtă electrică, ținând cont de condițiile și mediul de operare în care acestea vor fi utilizate. Utilizarea uneltelor electrice în alte scopuri decât cele destinate, poate conduce la situații periculoase.

#### UTILIZAREA ȘI ÎNTREȚINEREA UNELTEI CU ACUMULATOR

- Asigurați-vă că întrerupătorul este în poziție "oprit" sau este blocat înainte de a introduce bateria. Introducerea unei baterii într-un aparat aflat în poziția "pornit" poate provoca accidente.
- Nu încărcați bateria aparatului decât cu încărcătorul recomandat de producător. Un încărcător adaptat la un anumit tip de baterie poate declanșa un incendiu dacă este utilizat cu un alt tip de baterie.
- Pentru un aparat fără fir trebuie să utilizați numai un tip de baterie specific. Utilizarea altor tipuri de baterie poate provoca incendii.
- Când bateria nu este utilizată, țineți-o la distanță de

obiectele metalice cum ar fi agrafe de birou, monezi, chei, șuruburi, cuie sau orice alt obiect susceptibil de a face scurtcircuit între bornele bateriei, ceea ce poate provoca arsuri sau incendii. Scurtcircuitarea bornelor bateriei poate provoca arsuri sau incendii.

- Evitați orice contact cu lichidul din baterie în caz de scurgere a bateriei datorată unei utilizări abuzive. În caz de contact cu lichidul, spălați din abundență zona atinsă cu apă curată. Dacă vă sunt atinși ochii, consultați de asemenea un medic. Lichidul proiectat dintr-o baterie poate provoca iritații sau arsuri.

#### OPERAȚII DE SERVICE

- În vederea efectuării procedurilor de service, adresați-vă doar unor persoane specializate în operații de service care utilizează doar piese de schimb originale. Acest lucru va asigura păstrarea în siguranță a uneltei electrice.

Întreținerea necesită multă grijă și o bună cunoaștere a aparatului: ea trebuie să fie efectuată de către un tehnician calificat. Pentru reparații, vă sfătuim să aduceți aparatul la CENTRUL SERVICE AGREAT cel mai apropiat de dumneavoastră. Nu utilizați decât piese de schimb originale identice în cazul reparațiilor.

#### AVERTISMENTE SPECIFICE PRIVIND SIGURANȚA ÎN TIMPUL OPERĂRII FERĂSTRĂULUI ELECTRIC

- Țineți unealta electrică doar de suprafețele de prindere izolate, deoarece ferăstrăul cu lanț poate intra în contact cu un cablaj ascuns. Ferăstraiele cu lanț care intră în contact cu un cablu sub tensiune cauzează punerea sub tensiune a pieselor metalice expuse ale uneltei electrice și pot electrocuta operatorul.
- Țineți la distanță corpul de ferăstrău atunci când acesta este în funcțiune. Înainte de pornirea ferăstrăului, asigurați-vă că unealta nu este în contact cu niciun alt obiect. Un moment de neatenție în timpul operării ferăstraielei cu lanț poate conduce la prinderea hainelor sau a părților corpului în unealtă.
- Întotdeauna țineți ferăstrăul cu lanț de mânerul din spate cu mâna dreaptă și de mânerul din față cu mâna stângă. Ținerea ferăstrăului cu mâna inversă sporește riscul de rănire personală și nu trebuie realizată niciodată.
- Purtați ochelari de protecție și antifoane. Se recomandă, de asemenea, utilizarea echipamentului de protecție pentru cap, mâini, picioare. Vestimentația de protecție corespunzătoare va reduce rănirea personală cauzată de reziduurile care zboară sau de contactul accidental cu ferăstrăul cu lanț.
- Nu operați un ferăstrău cu lanț atunci când vă aflați într-un copac. Operația unui ferăstrău cu lanț într-un copac poate conduce la rănirea personală.
- Păstrați-vă în permanentă echilibrul și operați ferăstrăul cu lanț numai atunci când stați pe o suprafață plană, sigură și fixă. Suprafețele instabile sau alunecoase, precum scările, pot conduce la pierderea echilibrului sau a controlului uneltei.

- **Atunci când tăiați o ramură aflată sub tensiune, fiți atent la rapel.** Atunci când tensiunea din fibrele de lemn este eliberată, ramură tensionată poate lovi operatorul și/sau conduce la pierderea controlului uneltei.
- **Fiți foarte atent atunci când tăiați ramuri și puieți.** Materialul subțire se poate prinde în ferăstrău și poate fi aruncat înspre dumneavoastră sau vă poate dezechilibra.
- **Transportați ferăstrăul de mânerul frontal, oprit și departe de corp.** Atunci când transportați sau depozitați unealta, fixați întotdeauna capacul barei de protecție. Manipularea corectă a ferăstrăului va reduce posibilitatea contactului accidental atunci când mutați unealta.
- **Respectați instrucțiunile de lubrifiere, cele privind tensionarea ferăstrăului și schimbarea accesoriilor.** Lanțul lubrifiat sau tensionat necorespunzător se poate rupe sau poate crește posibilitatea de recul.
- **Păstrați mânerul uscat, curat și fără uleiuri sau grăsimi.** Mânerul umed, uleios sau alunecos poate conduce la pierderea controlului.
- **Tăiați doar lemn.** Nu utilizați ferăstrăul cu lanț pentru un scop pentru care nu a fost prevăzut. De exemplu: nu utilizați ferăstrăul cu lanț pentru tăierea plasticului, a zidăriei sau a materialelor de construcție, altele decât cele din lemn. Utilizarea ferăstrăului cu lanț pentru alte operații decât cele prevăzute, poate conduce la crearea unor situații periculoase.

#### CAUZE ȘI ANTICIPAREA DE CĂTRE OPERATOR A RECOLULUI:

Reculul poate apărea atunci când vârful barei de ghidare atinge un obiect sau atunci când lemnul se apropie de unealtă și prinde ferăstrăul în tăietură.

În unele cazuri, contactul vârfului poate conduce la o reacție inversă bruscă, aruncând bara de ghidare înainte și înapoi înspre operator.

Prinderea ferăstrăului de-a lungul părții superioare a barei de ghidare poate o poate împinge rapid înapoi pe aceasta din urmă înspre operator.

Oricare dintre aceste reacții poate conduce la pierderea controlului asupra uneltei, ceea ce poate rezulta în rănirea personală gravă. Nu vă bazați exclusiv pe dispozitivele de siguranță încorporate în unealtă. În calitate de utilizator al ferăstrăului, trebuie să parcurgeți mai mulți pași pentru a asigura că operațiile de tăiere nu conduc la accidente sau răni.

Reculul este rezultatul utilizării necorespunzătoare a uneltei și/sau procedurilor sau condițiilor de operare incorecte și poate fi evitat prin luarea unor măsuri de precauție adecvate, după cum este specificat mai jos:

- **Țineți ferm și strâns, folosind degetele mari și celelalte degete pentru prinderea mânerelor uneltei, cu ambele mâini și poziționați-vă corpul și brațul astfel încât să puneți opune rezistență forțelor de recul.** Forțele de recul pot fi controlate de către operator dacă sunt luate măsuri de

precauție. Nu dați drumul ferăstrăului. A se vedea Figura 11

- **Nu vă întindeți excesiv și nu tăiați deasupra înălțimii umărului.** Aceasta ajută la prevenirea contactului neintenționat al vârfului și permite un mai bun control al uneltei în situații neașteptate.
- **Utilizați numai bare și lanțuri de schimb specificate de către producător.** Barele și lanțurile de schimb incorecte pot conduce la ruperea lanțului și/sau la recul.
- **Respectați instrucțiunile de întreținere și ascuțite furnizate de către producător referitoare la ferăstrăul cu lanț.** Scăderea înălțimii profundurului poate conduce la un recul mai mare.

#### AVERTISMENTE SUPLIMENTARE

- S-a raportat faptul că vibrațiile produse de uneltele ținute cu mâna poate conduce, în cazul anumitor persoane, la o afecțiune denumită Raynaud's Syndrome (Sindromul Raynaud). Simptomele pot include furnicături, amorțeală sau albirea degetelor, care apare de obicei prin expunerea la frig. Factorii ereditari, expunerea la frig și umezeală, regimul alimentar, fumatul și practicile de lucru sunt considerate toate ca influențând dezvoltarea acestor simptome. Operatorul poate lua o serie de măsuri în vederea reducerii posibile a efectelor vibrației:

- Păstrarea temperaturii corpului în condiții de frig. Atunci când se operează această unitate, trebuie purtate mănuși pentru a păstra mâinile și încheieturile mâinii calde. S-a raportat faptul că frigul este un factor major care contribuie la dezvoltarea afecțiunii Raynaud's Syndrome (Sindromul Raynaud).
- După fiecare perioadă de operare, trebuie făcute exerciții pentru a crește circulația sângelui.
- Trebuie făcute pauze la intervale de timp regulate. Trebuie limitată durata de expunere pe zi.

Dacă sunt experimentate oricare dintre simptomele acestei afecțiuni, trebuie întreruptă utilizarea și consultat un medic.

- Capacitatea de tăiere recomandată a acestei drijbește 153 mm (6 inci) și mai mică pentru a prelungi durata de funcționare asculei și pentru a permite o operare în siguranță. Tăierea buștenilor cu un diametru mai mare va produce o uzură suplimentară a uneltei dvs. Buștenii cu un diametru maxim de 229mm (9 inci) pot fi tăiați, dar acest lucru trebuie făcut rar și cu atenție.
- Bara de protecție integrală ghimpată este concepută pentru a ajuta tăierea. Când aceasta este apăsată pe buștean în timpul tăierii, oferă un punct de pivotare mai stabil.
- Orice ferăstrău cu lanț poate fi letal dacă este folosit necorespunzător. Este recomandat să urmați un curs de pregătire profesională privind siguranța și utilizarea acestei unelte.









PĂSTRAȚI ACESTE INSTRUCȚIUNI. CONSULTAȚI-LE REGULAT ȘI EXPLICAȚI-LE ORICĂREI PERSOANE CARE AR PUTEA UTILIZA ACEST APARAT. DACĂ ÎMPRUMUTAȚI APARATUL CUIVA, ÎMPRUMUTAȚI-I ȘI ACEST MANUAL DE UTILIZARE.

FR EN DE ES IT PT NL SV DA NO FI HU CS RU **RO** PL SL HR ET LT LV SK BG



## Română

### SIMBOLURI

Unele dintre următoarele simboluri pot fi folosite pe acest aparat. Vă rugăm să studiați și să învățați semnificația acestora pentru o operare în siguranță a produsului.

SIMBOL	DENUMIRE/EXPLICAȚIE
V	Tensiune
W	Watt - Alimentare
	Curent continuu - Tipul sau caracteristica de curent
	Precauții referitoare la siguranța dumneavoastră.
	Citiți manualul de utilizare și respectați toate măsurile de siguranță și avertismentele.
	Purtați ochelari de protecție, precum și protecții auditive în timp ce utilizați acest aparat.
	Nu expuneți aparatul la ploaie și nu îl folosiți în spații ce prezintă umezeală.
	Nivelul de putere acustică garantat este de 99dB.
	Țineți cu ambele mâini
	Fiți atent la recul

Următoarele cuvinte de avertisment și semnificațiile lor sunt intenționate să explice nivelurile de risc asociate cu acest produs.

SIMBOL	SEMNAL	EXPLICAȚIE
	<b>PERICOL</b>	Indică o situație de risc iminentă care, dacă nu este evitată, poate avea ca rezultat decesul sau rănirea gravă.
	<b>AVERTISMENT</b>	Indică o situație de risc potențială care, dacă nu este evitată, poate avea ca rezultat decesul sau rănirea gravă.
	<b>PRECAUȚIE</b>	Indică o situație de risc potențială care, dacă nu este evitată, poate avea ca rezultat rănirea ușoară sau moderată.
	<b>PRECAUȚIE</b>	(Fără simbol alertă de siguranță) Indică o situație care poate avea ca rezultat distrugerea bunurilor.



## Română

## SPECIFICAȚIILE PRODUSULUI

Tensiunea nominală	40V DC
Turație la mers în gol nominală	11.2 m/s
Lungimea lamei de ghidare	400 mm
Limitator lanț	< 0.12 s
Capacitate rezervor ulei lanț	180 ml
Greutate (cu acumulator)	5.4 kg
Nivel de presiune acustică emis LpA (EN ISO 11201, 2006/42/EC)	89.8 dB(A)
Incertitudine KpA	3 dB(A)
Nivel de putere acustică LWA (EN 3744, 2006/42/EC)	96.9 dB(A)
Nivel de putere acustică garantat LWA(G) (EN 3744, 200/14/EC)	99 dB(A)
Valoare totală a vibrațiilor ah	3.7m/s <sup>2</sup> , 4.2m/s <sup>2</sup>
Incertitudine K	1.5m/s <sup>2</sup>
Incertitudine K	29727
Incertitudine K	29417/29447

Remarci cu privire la specificații:

- Valoarea vibrațiilor declarată a fost măsurată printr-o metodă de testare standard și poate fi utilizată la compararea unei unelte cu o alta.
- Valoarea vibrațiilor declarată poate fi utilizată la o evaluare preliminară a expunerii.

**⚠ AVERTISMENT**

Valorile actuale de vibrații din timpul operării uneltei pot diferi de cele anterior menționate și depind de utilizarea uneltei; și De nevoia de a identifica măsuri de siguranță în vederea protejării operatorului care se bazează pe expunerea estimată în condițiile actuale de utilizare (ținând cont de toate părțile ciclului de operare, precum de momentele în care uneltea este oprită și de acelea în care funcționează în gol pe lângă timpul de declanșare)

## INFORMAȚII PRIVIND LANȚUL ȘI BARA

**20077**

Producător	Ferăstrău cu lanț	Lamă de ghidare
Oregon	90PX056X	164MLEA041
Lanțul Oregon trebuie să fie montat pe o lamă Oregon		

## DESCRIERE

- Apărătoare lamă de ghidare
- Apărătoare mâner anterior / frână lanț
- Mâner frontal
- Buton de deblocare de siguranță
- Întreprupător
- Capacul rezervorului de ulei
- Indicatorul nivelului de ulei
- Bare de protecție ghimpate
- Ferăstrău cu lanț
- Lamă de ghidare
- Sfat de siguranță
- Mâner spate
- Butonul de reglare a întinzătorului de lanț
- Capacul pinionului
- Buton de strângere a capacului pinionului
- Șurub pentru întinderea lanțului ferăstrăului
- Pinion
- Ghidaj de lamă
- Evacuare ulei
- Canelură lamă
- Legături de transmisie lanț
- Cuțit
- Direcție de doborâre
- Zonă periculoasă
- Rută de evacuare
- Direcție de cădere
- Crestătură
- Tăiere posterioară de doborâre
- Balama
- Tăierea crengilor
- Lucrați deasupra solului, lăsați crengile de sprijin până când bușteanul este tăiat.
- Buștean sprijinit pe toată lungimea



FR EN DE ES IT PT NL SV DA NO FI HU CS RU **RO** PL SL HR ET LT LV SK BG

## Română

33. Tăiați de sus (pe o capră), evitând să atingeți pământul
34. Buștean susținut un capăt.
35. Sub capră
36. Deasupra caprei
37. Buștean susținut la ambele capete.
38. Sprijinirea unui buștean pe o capră
39. Stați în partea de sus a unei pante când tăiați, deoarece bușteanul se poate rostogoli.
40. Baterie
41. Buton element de blocare acumulator
42. Încărcător
43. Cablu încărcător
44. Întrerupător pornit/oprit

### ASAMBLARE

Acest ferăstrău nu necesită asamblare, dar utilizatorul trebuie să cunoască cum se assemblează bara de ghidare și lanțul ferăstrăului. Și, de asemenea, vă rugăm să verificați întinderea lanțului și adăugați ulei conform celor descrise în acest manual, înainte de fiecare operare.

### ASAMBLAREA BAREI DE GHIDARE ȘI A LANȚULUI FERĂSTRĂULUI

A se vedea Figura 2-7.

Aveți grijă să scoateți acumulatorul din unitate. Purtați mănuși de protecție.

- Deșurubați capacul pinionului, strângeți butonul (articol 15) și scoateți capacul pinionului.
- Lanțul ferăstrăului trebuie să fie orientat cu fața la mișcarea de rotire a lanțului. Dacă este orientat în sens invers, întoarceți bucla.
- Poziționați mecanism de transmitere a mișcării lanțului în calea de rulare a barei.
- Poziționați lanțul astfel încât să existe o buclă în spatele barei.
- Țineți lanțul în poziție pe bară, plasați bucla în jurul roatei de lanț și asigurați-vă că este montată corect. Asigurați-vă că gaura lamei se potrivește bine cu șurubul (articol 16) pentru întinderea lanțului.
- Montați la loc capacul pinionului, rotiți butonul de întindere a lanțului (articol 13) în sens orar, până când lanțul este întins corect. Lama de ghidare trebuie să fie împinsă în sus, verificați din nou întinderea lanțului, nu întindeți lanțul prea mult.
- După ce lanțul este bine întins, strângeți butonul (articol 15) din nou.

**Notă: ferăstrăul este corect tensionat dacă, în partea din mijloc a dispozitivului de tăiere, se poate ridica între 3 mm și 4 mm din marginea superioară a acestui dispozitiv. Porniți din nou ferăstrăul cu un nou lanț. Permiteți-i să funcționeze 2-3 minute.**

### ⚠ AVERTISMENT

După perioada de rulare, verificați tensiunea lanțului și strângeți din nou lanțul, dacă este necesar.

### OPERARE

**Pentru instrucțiuni privind încărcarea completă, consultați Manualele de utilizare ale modelelor de încărcător și ale acumulatorilor Greenworkstools. Folosiți încărcătorul ce este în conformitate cu EN 60335-2-29 pentru încărcare.**

**NOTĂ:** Pentru a evita răniile grave, scoate întotdeauna acumulatorul și țineți-vă mâinile la distanță de butonul de blocare atunci când cărați sau transportați unealta.

**ÎNAINTE DE FIECARE OPERARE  
VERIFICAREA TENSIUNII LANȚULUI (Fig. 2)**

### ⚠ AVERTISMENT

Întotdeauna deconectați ferăstrăul de la sursa de alimentare a rețelei electrice înainte de a tensiona lanțul și de a efectua operații e reglare a lanțului. Purtați mănuși de protecție atunci când atingeți ferăstrăul, bara sau zonele din jurul lanțului.

- Trageți lanțul în zona de mijloc a barei pe partea inferioară departe de bară. Spațiul dintre dispozitivul de tăiere a lanțului și bară trebuie să fie cuprins între 3 mm și 4 mm.
- Dacă trebuie să reglați tensionarea lanțului, vă rugăm să consultați secțiunea privind „REGLAREA TENSIUNII LANȚULUI” prezentată ulterior în cadrul acestui manual.

### PENTRU A INSTALA ACUMULATORUL

A se vedea Figura 2.

- Introduceți acumulatorul în ferăstrăul cu lanț. Aliniați nervurile de pe acumulator cu canelurile din locașul pentru acumulator al ferăstrăului.
- Asigurați-vă că dispozitivul de blocare din partea de jos a acumulatorului se fixează în loc și că acumulatorul este complet așezat și fixat în ferăstrăul cu lanț înainte de a începe utilizarea.

### PENTRU A SCOATE ACUMULATORUL

A se vedea Figura 2.

- Eliberați întrerupătorul pentru a opri ferăstrăul cu lanț.
- Apăsăți și țineți apăsat butonul pentru elementul de blocare a acumulatorului de pe partea inferioară a acumulatorului.
- Scoateți acumulatorul din ferăstrăul cu lanț.

### VERIFICAREA AGENTULUI DE LUBRIFIERE A LANȚULUI

A se vedea Figura 1.

- Verificați cantitatea de ulei din ferăstrău inspectând indicatorul de nivel al uleiului (7). Dacă nivelul uleiului



## Română

este indicat pe indicatorul de nivel al uleiului ca fiind la o treime, Urmați pașii descriși în secțiunea „ADĂUGAREA DE LUBRIFIANT PENTRU LANȚ ȘI BARĂ” prezentată ulterior în cadrul acestui manual.

**⚠ AVERTISMENT**

Înainte de fiecare utilizare a ferăstrăului, verificați tensiunea lanțului.

**⚠ AVERTISMENT**

Nu operați niciodată ferăstrăul cu lanț fără o lubrifiere suficientă a lanțului, deoarece aceasta poate conduce la deteriorarea ferăstrăului și reprezintă un risc privind siguranța. Verificați nivelul de lubrifiere a lanțului înainte de fiecare utilizare!

**⚠ AVERTISMENT**

Înainte de conectare, verificați tensiunea rețelei și frecvența pentru a vă asigura că acestea sunt conforme cu specificațiile privind ferăstrăul.

**⚠ AVERTISMENT**

Înainte de începerea lucrului, verificați cablu de conectare la rețeaua electrică și cablul de racord asigurându-vă că acestea nu sunt deteriorate. Utilizați doar cablurile de conectare la rețeaua electrică și cablurile de racord aflate în perfectă stare.

Pentru a preveni reculul, vă rugăm să respectați aceste instrucțiuni privind siguranța:

- Nu tăiați niciodată cu vârful barei de ghidare! Fiți atenți atunci când tăierile continui funcționează deja!
- Întotdeauna începeți operațiile de tăiere cu ferăstrăul deja în funcțiune.
- Asigurați-vă că ferăstrăul cu lanț este prealabil ascuțit corespunzător.
- Nu tăiați niciodată mai mult de o ramură în același timp! Atunci când curățați ramurile, fiți atenți să nu atingeți nicio altă ramură.
- Atunci când efectuați operații de rețezare, fiți atenți la trunchiurile care se află foarte aproape unul de celălalt. Dacă este posibil, utilizați o capră de tăiat lemne.

**ȚINEREA FERĂSTRĂULUI CU LANȚ (Fig. 8)**

Țineți întotdeauna ferăstrăul cu lanț cu mâna dreaptă de mânerul din spate și cu mâna stângă de mânerul din față. Prindeți ambele mâneri cu degetele, cuprinzând mânerul. Asigurați-vă că mâna stângă ține mânerul din față, astfel încât degetul mare este dedesubt.

**PORNIREA OPERĂRII**

- Înainte de a începe utilizarea, trebuie să instalați acumulatorul în uenală.
- Apăsăți întrerupătorul pornit/oprit (articol 44), acest lucru va face ca întrerupătorul trăgaci să devină operațional.
- Porniți dispozitivul: mai întâi aplicați o presiune pe butonul de blocare în siguranță (4) și apoi apăsați pe declanșatorul comutatorului (5).

**OPRIREA OPERĂRII**

Eliberați întrerupătorul de alimentare (articol 5) pentru a opri ferăstrăul cu lanț.

**OPERAREA FRĂNEI LANȚULUI Vezi figura 22**

Verificați starea de operare a frânei lanțului înainte de fiecare folosire.

- Angajați frâna lanțului rotind mâna dvs stângă în jurul mânerului anterior, permițând dosului palmei dvs să apese mânerul frânei lanțului/apărătoarea mâinii în față spre bară în timp ce lanțul se rotește rapid. Asigurați-vă că mențineți tot timpul ambele mâini pe mânerele drujbei.
- Resetați frâna lanțului înapoi în poziția FUNCȚIONARE, apucând capătul de sus al mânerului frână lanț/apărătoare mână și împingând înspre mânerul frontal.

**⚠ AVERTISMENT**

Dacă frâna lanțului nu oprește imediat lanțul, sau dacă frâna lanțului nu stă în poziția de funcționare fără asistență, duceți drujba la un centru service autorizat pentru reparații, înainte de a o folosi.

**UTILIZAREA FERĂSTRĂULUI CU LANȚ**

Asigurați-vă întotdeauna că păstrați poziția de echilibru și țineți ferăstrăul cu ambele mâini în timp ce motorul rulează.

**TEHNICILE DE BAZĂ PRIVIND OPERAȚIILE DE ABATAJ, ELAGARE ȘI RETEZARE** A se vedea Figura 9.

**Tăierea copacilor**

Atunci când sunt efectuate operații de abataj și secționare de două sau mai multe persoane în același timp, operația de abataj trebuie realizată separat de cea de secționare la o distanță cel puțin dublă de înălțimea copacului care este tăiat. Copacii nu trebuie tăiați într-o manieră care pune în pericol orice persoană, care ar putea lovi linia unei utilități sau cauza distrugerea bunurilor. În cazul în care copacii intră în contact cu orice linie de utilitate, compania de utilități respectivă trebuie notificată imediat.

Operatorul ferăstrăului trebuie să se plaseze pe un teren în pantă, deoarece copacul poate să se rostogolească sau să se rostogolească în pantă după ce este tăiat printr-o cale de ieșire. Trebuie planificată și eliberată o cale de evacuare conform celor necesare, înainte de începerea tăierii. Calea de evacuare trebuie să se extindă în spate și pe diagonală în spatele liniei preconizate de cădere.

Înainte de începerea operației de abataj, luați în considerare înclinația naturală a copacului, locul în care sunt situate cele mai mari ramuri și direcția vântului în raport cu locul unde copacul poate cădea.

Îndepărtați murdăria, pietrele, bucățile desprinse de scoarță, așchiile, bucățile în formă de arc și firele de lângă copac.

**Tăiere în partea de jos prin crestare (O tăietură print crestarea copacului pentru a direcționa căderea) (Fig. 10)**

Realizați crestătura la 1/3 din diametrul copacului, perpendicular cu direcția de cădere. Realizați mai întâi tăietura prin crestare în partea inferioară pe orizontală; aceasta va ajuta la evitarea prinderii ferăstrăului sau barei de ghidare atunci când este efectuată a doua crestătură.

**Tăietură în partea de jos (tăietura finală din cadrul unei operații de abataj a unui copac, făcută pe partea opusă a copacului de la tăietura prin crestare în partea de jos) (Fig. 10)**



FR EN DE ES IT PT NL SV DA NO FI HU CS RU **RO** PL SL HR ET LT LV SK BG

## Română

Realizați tăietura în partea de jos la cel puțin 50 mm deasupra tăietura prin crestare orizontală. Păstrați tăietura în partea de jos paralelă cu tăietura prin crestare orizontală. Realizați tăietura din partea de jos astfel încât să lăsați suficient lemn care să acționeze ca sprijin. Bucata de lemn de sprijin împiedică copacul de la a se răsuca și de la a cădea în direcția greșită. Pe măsură ce tăietura se apropie de punctul de sprijin, copacul trebuie să înceapă să cadă.

Dacă există vreo posibilitate ca direcția dorită să nu fie cea în care copacul urmează să cadă sau dacă există posibilitatea de legănare și de prindere a ferăstrăului, opriți procesul de tăiere înainte de terminarea tăieturii în partea de jos și utilizați pene din lemn, plastic sau aluminiu pentru a deschide tăietura și a inclina copacul în direcția dorită.

Când copacul începe să cadă, îndepărtați ferăstrăul din tăietură, opriți motorul și utilizați apoi calea de retragere planificată. Fiți atent la căderea ramurilor situate deasupra capului și păstrați-vă echilibrul.

### Elagarea unui copac (Fig. 11)

Elagarea este îndepărtarea ramurilor de pe un copac tăiat. Atunci când realizați operații de elagare, păstrați ramurile mari pentru sprijini copacul de pământ. Îndepărtați ramurile mici dintr-o singură mișcare de tăiere.

Ramurile aflate sub tensiune trebuie tăiate de jos în sus, pentru a evita prinderea ferăstrăului.

### Secționarea unui copac (Fig. 12 - 15)

Secționarea este tăierea unui copac în părți cu o anumită lungime. Este important să vă asigurați că păstrați un echilibru stabil și că greutatea dumneavoastră este egal distribuită pe ambele picioare. Atunci când este posibil, copacul trebuie ridicat și sprijinit cu ajutorul ramurilor, buștenilor sau stivelor.

Pentru o tăiere ușoară, urmați direcția simplă:

- Când un copac este susținut de-a lungul întregii sale lungimi, se taie din partea superioară (tăiere din partea de sus).
- Când un copac este susținut la un capăt, tăiați 1/3 din diametru din partea inferioară (tăiere din partea de jos). Apoi realizați tăietura dorită prin tăierea din partea de sus pentru a întâlni prima tăietură.
- Când un copac este susținut la ambele capete, tăiați 1/3 din diametru din partea superioară (tăiere din partea de sus). Apoi realizați tăietura dorită tăind din partea de jos ultimele 2/3 pentru a întâlni prima tăietură.
- Atunci când secționați pe un teren în pantă, stați întotdeauna pe partea de sus a copacului. Atunci când tăiați, pentru a păstra un control complet, eliberați presiunea de tăiere din apropierea capătului tăieturii fără a slăbi prinderea mânerelor ferăstrăului.

Nu permiteți contactul ferăstrăului cu pământul. După terminarea operației de tăiere, așteptați ca ferăstrăul să se

oprească înainte de a-l muta. Întotdeauna opriți motorul înainte de a vă muta de la un copac la altul.

### ÎNTREȚINERE

#### ⚠ AVERTISMENT

Scoateți întotdeauna acumulatorul din unealtă înainte de a verifica întinderea lanțului sau de realizarea unor ajustări ale lanțului. Purtați mănuși de protecție în timp ce atingeți lanțul, lama sau zonele din jurul lanțului.

### REGLAREA TENSIUNII LANȚULUI

A se vedea Figura 2.

- Desfaceți butonul de strângere a capacului pinionului (articol 15), rotind ușor în sens antiorar.
- Pentru a spori tensiunea lanțului, răsuciți inelul de reglare a întinzătorului lanțului (13) în sensul acelor de ceasornic și verificați frecvent gradul de tensionare a lanțului. Pentru a reduce tensiunea lanțului, răsuciți inelul de reglare a întinzătorului lanțului (13) în sensul opus acelor de ceasornic și verificați frecvent gradul de tensionare a lanțului.
- Tensionarea lanțului este corectă atunci când spațiul dintre dispozitivul de tăiere și bară este cuprins între 3 mm și 4 mm. Se recomandă să trageți de lanț din partea inferioară a barei din mijloc în jos (departe de bară) și să măsurați distanța dintre bară și dispozitive de tăiere ale lanțului.
- Strângeți butonul rotativ al întinzătorului lanțului (15) răsucindu-l în sensul acelor de ceasornic.

### ÎNLOCUIREA BAREI ȘI A LANȚULUI (Fig. 2, 3, 5, 7)

- Puneți ferăstrăul jos pe o suprafață plană și nivelată pentru a realiza operații de reglare a lanțului.
- Asigurați-vă că dispuneți de bara și lanțul de schimb corespunzătoare, conform celor recomandate anterior în secțiunea privind specificațiile din cadrul acestui manual.
- Deșurubați butonul de strângere a capacului pinionului (articol 15), prin rotirea în sens antiorar până când capacul pinionului (articol 14) se desprinde.
- Îndepărtați capacul roatei de lanț. Scoateți lama și ferăstrăul cu lanț din unitate.
- Pentru a înlocui lama cu una nouă, deșurubați piulița vârfului de siguranță, montați vârful de siguranță pe lama nouă și strângeți piulița.
- Puneți lanțul nou în direcția corectă, după cum este indicat în figura 7 pe bară și asigurați-vă că mecanismul de transmitere a mișcării este aliniat în calea de rulare a barei (figura 5).
- Atașați bara la ferăstrău și prindeți lanțul în jurul roții de angrenare, după cum este indicat în figura 3.
- Montați la loc capacul pinionului (articol 14), strângeți capacul pinionului și strângeți butonul (articol 15).
- Respectați pașii prezentați în paragraful „REGLAREA



TENSIUNII LANȚULUI” descris anterior în cadrul acestui manual.

#### ADĂUGAREA DE LUBRIFIANT PENTRU LANȚ ȘI BARĂ

- Deșurubați și îndepărtați capacul (6) de la rezervorul de ulei.
- Turnați ulei în rezervorul de ulei și monitorizați indicatorul nivelului de ulei (articol 7). Asigurați-vă că nu intrați murdărie în rezervorul de ulei de ulei, în timp ce umpleți cu ulei.
- Puneți la loc capacul și strângeți-l.
- Un rezervor de ulei plin vă va permite utilizarea ferăstrăului timp de 20 – 40 min.

#### TRANSPORTAREA FERĂSTRĂULUI CU LANȚ

Înainte de a transporta ferăstrăul, întotdeauna deconectați cablul de la sursa de curent și glisați capacul lanțului peste bară și lanț. Dacă urmează a fi realizate mai multe tăieturi cu ajutorul ferăstrăului, acesta trebuie oprit între tăieturi.

#### CAPACUL BAREI DE GHIDARE (Fig. 1)

Capacul lanțului trebuie prins de lanț și bară imediat ce operația de tăiere s-a terminat și ori de câte ori dispozitivul trebuie transportat.

#### ASCUȚIREA FERĂSTRĂULUI CU LANȚ

A se vedea Figura 16-21.

Atunci când lanțul penetrează lemnul cu dificultate, trebuie ascuțit din nou după cum urmează:

- Tensionați lanțul.
- Strângeți bara într-o menhină astfel încât lanțul să poată glisa.
- Strângeți pila de cadrul acesteia și plasați în dispozitivul de tăiere într-un unghi de 35°.
- Piliți cu mișcări înapoi înainte doar până când partea uzată a marginii de tăiere este îndepărtată.
- Numărați mișcările aplicate dispozitivului de tăiere ca referință și piliți folosind același număr de mișcări și celelalte dispozitive de tăiere.
- În cazul în care șublerul de adâncime iese din șablon după câteva ascuțiri, resetați nivelul acestuia. Utilizați o pilă plată.
- În final, rotunjiți profundorul.

**NOTĂ:** Vă recomandăm ca verificarea adâncimii și operațiile importante de ascuțire să fie realizate de către un agent de service care este echipat cu un dispozitiv electric de ascuțire.

#### ÎNȚREȚINEREA BAREI DE GHIDARE

- După terminarea lucrului, curățați calea de rulare și canalele de ulei cu ajutorul unui cârlig de răzuire.
- Îngrijiți periodic părțile laterale ale șinelor utilizând o pilă lată.
- Dacă nu este realizat pe termen lung, pilele rombice se pot distanța și deteriora bara.

- Dacă o șină este mai înaltă decât cealaltă, este necesar să le aduceți la același nivel cu ajutorul unui pile late și apoi să le neteziți printr-o pilă sau o hârtie abrazivă fină.

#### ⚠ AVERTISMENT

Atunci când efectuați proceduri de service, utilizați doar piese de schimb identice. Utilizarea altor piese poate crea situații periculoase sau poate conduce la deteriorarea produsului.

#### ⚠ AVERTISMENT

Pentru a evita rănirea personală gravă, scoateți întotdeauna acumulatorul din produs atunci când realizați operații de curățare sau întreținere.

#### ÎNȚREȚINERE GENERALĂ

Înainte de fiecare utilizare, verificați întregul produs pentru piese deteriorate, lipsă, sau care se desprind, cum ar fi șuruburi, piulițe, bolțuri, capace etc. Strângeți bine toate elementele de fixare și capacele și nu utilizați acest produs până când nu montați la loc toate piesele lipsă sau deteriorate. Vă rugăm să sunați Serviciul pentru clienți **Skia** pentru asistență.

Evitați să folosiți solvenți pentru curățarea pieselor din plastic. Majoritatea materialelor plastice sunt susceptibile la daune de la diferite tipuri de solvenți comerciali și pot fi deteriorați prin utilizarea lor. Utilizați cârpe curate pentru a îndepărta praful, uleiul, vaselina etc.

#### ⚠ AVERTISMENT

Nu lăsați deloc lichidul de frână, benzina, produsele pe bază de petrol, uleiurile penetrante etc., să intre în contact cu piesele din plastic. Produsele chimice pot deteriora, slăbi sau distruge plasticul, ceea ce poate cauza vătămări grave.

Numai piesele prezentate pe lista de piese sunt destinate să fie reparate sau înlocuite de client. Toate celelalte piese trebuie înlocuite la un centru de service autorizat.

#### DEPOZITAREA

##### DEPOZITAREA PRODUSULUI

- Scoateți acumulatorul din unitate, înainte de depozitare.
- Curățați toate materialele străine din unitate.
- Depozitați unealta într-un loc care nu este accesibil copiilor.
- Evitați contactul cu agenți corozivi, precum chimicale pentru grădină și săruri de dezghețare.
- Păstrați și încărcați bateria într-un loc răcoros. Temperaturile mai mici sau mai mari decât temperatura ambiantă normală reduc durata de viață a bateriei.
- Niciodată nu depozitați bateriile când sunt descărcate.

## Română

Depozitați acumulatorii încărcăți în proporție de 30%-50%.

- Depozitați acumulatorul într-un loc cu temperatura mai mică de 27°C și departe de umezeală.
- Toate bateriile își pierd în timp din capacitatea de încărcare. Cu cât temperatura este mai ridicată, cu atât bateria își pierde mai repede din capacitate. Dacă nu utilizați aparatul dumneavoastră pentru o perioadă mai lungă, încărcăți bateria o dată pe lună sau o dată la două luni. Acest lucru va prelungi viața bateriei.

## ELIMINARE

Unelte și accesoriile electrice conțin o cantitate semnificativă de resurse valoroase și materiale plastice care pot fi reciclate.

Produsele electrice ce reprezintă deșeurile nu trebuie eliminate împreună cu deșeurile menajere. Vă rugăm să reciclați acolo unde există astfel de facilități. Consultați autoritatea sau comerciantul pentru recomandări privind reciclarea.

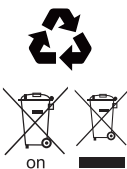

Acumulatorul conține material care este periculos pentru dvs. și pentru mediu. Acesta trebuie să fie scos și eliminat separat într-o facilitate care acceptă acumulatori litiu-ion.

Baterie Li-ion. Acest produs a fost marcat cu un simbol în legătură cu colectarea separată pentru toți acumulatorii și acumulatori. Va fi apoi reciclat sau demontat pentru a reduce impactul asupra mediului. Acumulatorii pot fi periculoși pentru mediu și pentru sănătatea umană.

## REMEDIEREA DEFECȚIUNILOR

PROBLEMĂ	CAUZĂ POSIBILĂ	REMEDIERE
Bara și lanțul se încălzesc foarte tare și scot fum.	Verificați tensiunea lanțului dacă nu este prea strâns. Rezervor lubrifiere a barei gol.	Tensionați lanțul. Referiți-vă la Tensionarea Lanțului din acest manual. Verificați rezervorul de lubrifiere a barei.
Motorul funcționează, dar lanțul nu se rotește	Tensiunea lanțului prea strânsă. Verificați bara de ghidare și montarea lanțului. Verificați bara de ghidare și lanțul de deteriorare.	Dispozitiv de retenție a lanțului. Referiți-vă la Tensionarea Lanțului din acest manual. Referiți-vă la Demontarea Barei și a Lanțului din acest manual. Inspectați bara de ghidare și lanțul.



FR EN DE ES IT PT NL SV DA NO FI HU CS RU RO **PL** SL HR ET LT LV SK BG

## Polski

Niniejsze urządzenie zostało zaprojektowane i wykonane z zachowaniem najwyższych standardów firmy Greenworkstools w zakresie niezawodności, łatwości obsługi i bezpieczeństwa operatora. Pod warunkiem poprawnej obsługi i konserwacji, urządzenie będzie służyć bezproblemowo przez wiele lat.

Điękujemy za zakupienie produktu Greenworkstools. Do uŹytku tylko z akumulatorem 40 V 4 Ah (146 Wh).

### OGÓLNE ZASADY BEZPIECZEŃSTWA DOTYCZĄCE URZĄDZEŃ ELEKTRYCZNYCH

#### ▲ OSTRZEŻENIE

Należy zapoznać się ze wszystkimi zasadami bezpieczeństwa i instrukcjami. Nieprzestrzeganie zasad bezpieczeństwa i instrukcji grozi porażeniem prądem, pożarem lub poważnym zranieniem.

#### PRZEZNACZENIE

Niniejsza pilarka łańcuchowa jest przeznaczona do cięcia takich elementów, jak gałęzie, pnie, belki i kłody o średnicy określonej długością prowadnicy. Może być używana wyłącznie do cięcia drewna. Jest przeznaczona do stosowania wyłącznie na zewnątrz, przez osoby dorosłe.

Nie wolno używać tego urządzenia w jakimkolwiek celu nie wymienionym powyżej.

Urządzenie nie jest przeznaczone do uŹytku profesjonalnego przez podmioty zajmujące się ścinaniem drzew i pielęgnacją zieleni. Urządzenie nie może być używane przez dzieci ani osoby nie mające założonych odpowiednich środków ochrony osobistej i odzieży ochronnej.

#### RYZYKO ZWIĄZANE Z UŻYTKOWANIEM:

Nawet w przypadku uŹytkowania urządzenia zgodnie z przeznaczeniem, zawsze istnieje pewne ryzyko zagrożenia bezpieczeństwa, któremu nie można zapobiec. W związku ze specjalnym przeznaczeniem i zasadą pracy tego urządzenia, podczas jego obsługi występują następujące zagrożenia:

- Kontakt z odsłoniętymi zębami piły łańcuchowej (ryzyko przecięcia)
- Dostęp do pracującego łańcucha piły (ryzyko przecięcia)
- Niespodziewane i gwałtowne szarpnięcie prowadnicy (ryzyko przecięcia)
- Odprysk elementu piły łańcuchowej (ryzyko skaleczenia, iniekcji)
- Odrzut fragmentów obrabianego przedmiotu.
- Wdychanie cząstek obrabianego przedmiotu
- Kontakt oleju ze skórą
- Utrata słuchu w przypadku niezastosowania wymaganych środków ochrony słuchu.

#### Zachować wszystkie etykiety ostrzegawcze i instrukcje do późniejszego uŹytku.

Termin "urządzenia elektryczne" stosowany w przedstawionych tu zasadach bezpieczeństwa odnosi się zarówno do urządzeń zasilanych z sieci energetycznej (przewodowych) jak i urządzeń zasilanych z akumulatora (beprzewodowych).

#### BEZPIECZEŃSTWO W MIEJSCU PRACY

- Miejsce pracy musi być utrzymywane w czystości i dobrze oświetlone. „Zagrażone” i słabo oświetlone miejsca to częsta przyczyna wypadków.
- Nie wolno uruchamiać urządzeń elektrycznych w miejscach, gdzie grozi to wybuchem, na przykład w pobliżu łatwopalnych cieczy, gazów lub pyłów. Urządzenia elektryczne mogą wytwarzać iskry, które mogą być przyczyną zapłonu pyłów lub oparów.
- Podczas uŹywania narzędzi elektrycznych należy utrzymywać osoby postronne i dzieci z dala od miejsca pracy. Odwrócenie uwagi operatora może spowodować utratę kontroli nad urządzeniem.

#### ZASADY BEZPIECZEŃSTWA DOTYCZĄCE PRĄDU ELEKTRYCZNEGO

- Unikać kontaktu ciała z powierzchniami uziemionymi lub podłączonymi do bieguna zerowego (rury, instalacje grzewcze i chłodnicze). Kontakt z uziemionym lub podłączonym do bieguna zerowego przedmiotem zwiększa ryzyko porażenia prądem.
- Nie wolno wystawiać urządzeń elektrycznych na działanie deszczu lub wilgoci. Przedostanie się wody do wnętrza urządzenia zwiększa ryzyko porażenia prądem.

#### BEZPIECZEŃSTWO OSÓB

- Zachowywać skupienie, uważnie obserwować wykonywane czynności, stosować zasady zdrowego rozsądku podczas obsługi urządzenia. Nie używać urządzeń elektrycznych w stanie zmęczenia lub będąc pod wpływem leków, alkoholu lub środków odurzających. Moment nieuwagi podczas obsługi urządzenia elektrycznego może być przyczyną poważnego zranienia.
- Stosować środki ochrony osobistej. Bezwzględnie używać środków ochrony wzroku. Stosowanie w odpowiednich momentach takich środków ochrony osobistej jak maska przeciwpyłowa, obuwie antypoślizgowe, twarde nakrycie głowy, nauszники pozwoli zmniejszyć ryzyko zranienia.
- Unikać możliwości przypadkowego uruchomienia urządzenia. Przed podłączeniem do zasilania/założeniem akumulatora lub w celu jego podniesienia lub przeniesienia należy upewnić się, że wyłącznik zasilania znajduje się w położeniu

- wyłączonym. Przenoszenie urządzenia elektrycznego z palcem na wyłączniku lub podłączenie zasilania do urządzenia, w którym wyłącznik znajduje się w położeniu włączonym grozi wypadkiem.
- **Unikać możliwości przypadkowego uruchomienia urządzenia. Przed podłączeniem do zasilania/założeniem akumulatora lub w celu jego podniesienia lub przeniesienia należy upewnić się, że wyłącznik zasilania znajduje się w położeniu wyłączonym.** Przenoszenie urządzenia elektrycznego z palcem na wyłączniku lub podłączenie zasilania do urządzenia, w którym wyłącznik znajduje się w położeniu włączonym grozi wypadkiem.
  - **Usunąć wszelkie narzędzia i klucze przed włączeniem zasilania.** Uruchomienie urządzenia z założonym na ruchomym elemencie kluczem lub innym narzędziem grozi poważnym wypadkiem.
  - **Nie sięgać zbyt daleko. Należy cały czas pewnie opierać stopy i utrzymywać równowagę.** Zapewni to lepsze panowanie nad urządzeniem w nieprzewidzianych sytuacjach.
  - **Należy nosić odpowiedni ubiór ochronny. Nie zakładać luźnego ubioru ani biżuterii. Trzymać włosy, ubranie i okulary z dala od ruchomych elementów.** Mogą być one wciągnięte przez ruchome części urządzenia.
  - **Jeśli używane urządzenie posiada przyłącze do wyciągu i gromadzenia kurzu, należy go używać w odpowiedni sposób.** Stosowanie metod usuwania pyłu zmniejsza zagrożenie związane z jego gromadzeniem.

#### UŻYTKOWANIE I KONSERWACJA URZĄDZEŃ ELEKTRYCZNYCH

- **Nie przeciążać urządzenia. Używać odpowiedniego narzędzia do odpowiedniego rodzaju prac.** Najlepsze efekty pracy, przy zachowaniu pełnego bezpieczeństwa, zapewni używanie urządzeń w zakresie parametrów znamionowych i stosownie do ich przeznaczenia.
- **Nie wolno używać tego urządzenia, jeśli wyłącznik nie pracuje poprawnie.** Używanie urządzenia bez sprawnego wyłącznika jest zbyt niebezpieczne – należy oddać je do naprawy.
- **Należy zawsze wyjmować wtyczkę z gniazda sieciowego przed przystąpieniem do jakichkolwiek regulacji, wymiany przystawek, w przypadku odłożenia urządzenia itp.** Zapobiegnie to ryzyku przypadkowego uruchomienia urządzenia.
- **Nieużywane urządzenia należy przechowywać poza zasięgiem dzieci. Nie wolno zezwalać osobom nie obeznanym z obsługą urządzeń elektrycznych na ich używanie.** Urządzenia elektryczne mogą być niebezpieczne w rękach osób nie posiadających odpowiedniego przygotowania.

- **Urządzenia elektryczne wymagają konserwacji. Należy sprawdzać wyrównanie elementów ruchomych, sprawdzać, czy nie ma jakichkolwiek uszkodzeń, uwzględnić wszelkie aspekty mające wpływ na bezpieczną pracę urządzenia.** W przypadku stwierdzenia uszkodzeń, oddać urządzenie do naprawy. Wiele wypadków spowodowane jest używaniem urządzeń w niewłaściwym stanie technicznym.
- **Elementy tnące muszą być ostre i czyste.** Odpowiednio ostre krawędzie tnące ułatwią prowadzenie urządzenia i są bardziej odporne na uszkodzenie.
- **Wszelkie urządzenia, przystawki, akcesoria itp. należy używać zgodnie z dołączonymi instrukcjami obsługi i zgodnie z przeznaczeniem, jak również z uwzględnieniem warunków i charakteru wykonywanej pracy.** Używanie narzędzi w sposób niezgodny z ich przeznaczeniem jest niebezpieczne.

#### Battery tool use and care UŻYTKOWANIE I KONSERWACJA URZĄDZEŃ AKUMULATOROWYCH

- **Ensure the switch is in the off position before inserting battery pack. Inserting the battery pack into power tools that have the switch on invites accidents.** Zanim włożycie akumulator, upewnijcie się, że wyłącznik jest zablokowany lub znajduje się w pozycji "zatrzymane". Wprowadzenie akumulatora do włączonego narzędzia może spowodować wypadek.
- **Recharge only with the charger specified by the manufacturer. A charger that is suitable for one type of battery pack may create a risk of fire when used with another battery pack.** Ładujcie akumulator waszego narzędzia jedynie ładowarką zalecaną przez producenta. Ładowarka odpowiednia dla pewnego typu akumulatorów może wywołać pożar, jeżeli jest używana z innym typem akumulatora.
- **Use power tools only with specifically designated battery packs. Use of any other battery packs may create a risk of injury and fire.** Do narzędzia bezprzewodowego należy stosować tylko specyficzny dla niego akumulator. Użycie jakiegokolwiek innego akumulatora może spowodować pożar.
- **When battery pack is not in use, keep it away from other metal objects like paper clips, coins, keys, nails, screws, or other small metal objects that can make a connection from one terminal to another. Shorting the battery terminals together may cause burns or fire.** Kiedy akumulator nie jest używany, trzymajcie go z daleka od przedmiotów metalowych, jak: spinacze, monety, klucze, gwoździe czy wszelkie przedmioty mogące doprowadzić do połączenia płytek stykowych, co może spowodować poparzenia lub pożary. Zwarcie płytek stykowych baterii akumulatorowych może spowodować poparzenia lub pożary.
- **Under abusive conditions, liquid may be ejected from**



the battery; avoid contact. If contact accidentally occurs, flush with plenty of soap and water. If liquid contacts eyes, immediately seek medical help. Liquid ejected from the battery may cause irritation or burns. Unikajcie wszelkiego kontaktu z płynem akumulatorowym, w przypadku wycieku wynikłego z niewłaściwego użycia. Gdyby do tego doszło, przepłukajcie obficie dotkniętą strefę czystą wodą. Jeżeli wasze oczy zostały dotknięte, zasięgnijcie również porady lekarza. Płyn, który wypłynął z akumulatora może spowodować podrażnienia skóry lub poparzenie.

#### SERWIS

- **Urządzenie elektryczne powinno być naprawiane przez wykwalifikowany personel, z zastosowaniem identycznych części zamiennych.** Pozwoli to zachować bezpieczeństwo użytkownika urządzenia.

Konserwacja wymaga dużej staranności i dobrej znajomości narzędzia: powinna być wykonana przez wykwalifikowanego technika. Celem napraw radzimy państwu zanieśienie narzędzia do najbliższego autoryzowanego punktu serwisowego. Należy używać tylko oryginalnych części zamiennych w wypadku wymiany.

#### SZCZEGÓLNE ZASADY BEZPIECZEŃSTWA DOTYCZĄCE PILARKI ŁAŃCUCHOWEJ

- **Elektronarzędzie należy trzymać wyłącznie za powierzchnie uchwytów, ponieważ pilarka łańcuchowa może uszkodzić ukrytą instalację elektryczną pod napięciem.** Zetknięcie pilarki z przewodem pod napięciem spowoduje, że wszystkie metalowe części elektronarzędzia będą również pod napięciem, co w rezultacie spowoduje porażenie prądem operatora.
- **Nie wolno zbliżać rąk ani żadnych innych części ciała do łańcucha podczas pracy pilarki.** Przed uruchomieniem pilarki należy upewnić się, że łańcuch pilarki nie dotyka żadnego przedmiotu. Moment nieuwagi podczas obsługi pilarki grozi pochwyceniem przez łańcuch fragmentów ubioru lub kończyn.
- **Prawą rękę należy trzymać pewnie na uchwycie tylnym, lewą rękę na uchwycie przednim pilarki.** Odwrotne trzymanie pilarki zwiększa poziom zagrożenia operatora i jest absolutnie niedopuszczalne.
- **Zakładać okulary ochronne i nauszniki. Zaleca się stosowanie dodatkowych środków ochrony głowy, dłoni, nóg i stóp.** Założenie odpowiedniej odzieży ochronnej pozwoli zmniejszyć ryzyko zranienia przez odrzucane przez pilarkę odłamki lub przypadkowy kontakt z łańcuchem pilarki.
- **Nie wolno obsługiwać pilarki znajdując się na**

**drzewie.** Obsługa pilarki przez operatora znajdującego się na drzewie grozi poważnym wypadkiem.

- **Obydwie stopy operatora muszą mieć przez cały czas obsługi pilarki dobre oparcie na nieruchomej, bezpiecznej i równej powierzchni.** Śliska lub niestabilna podstawa, jak np. drabina grozi utratą równowagi lub kontroli nad pilarką.
- **Podczas odcinania naprężonej gałęzi należy zachować szczególną ostrożność, spodziewając się jej odbicia.** Po zwolnieniu napięcia włókien, naprężona gałąź może uderzyć operatora lub spowodować utratę kontroli nad pilarką.
- **Zachować szczególną ostrożność podczas ścinania krzewów i młodych drzewek.** Cienkie gałązki mogą zostać pochwycone przez łańcuch pilarki i zostać odrzucone w stronę operatora lub sprawić, że straci on równowagę.
- **Pilarkę należy przenosić za uchwyt przedni, z wyłącznikiem w położeniu wyłączonym i z dala od operatora. Pilarkę należy transportować i przechowywać z założoną osłoną na prowadnicę.** Prawidłowe obchodzenie się z pilarką pozwoli zmniejszyć ryzyko przypadkowego kontaktu z pracującym łańcuchem.
- **Przestrzegać instrukcji smarowania, naciągu łańcucha i wymiany przystawek i akcesoriów.** Nieprawidłowo naciągnięty lub nasmarowany łańcuch może się zerwać lub zwiększyć ryzyko odbicia.
- **Uchwyty utrzymywać w czystości. Muszą być zawsze suche, wolne od oleju i smarów.** Śliskie, zaolejone lub zabrudzone smarem uchwyty grożą utratą kontroli.
- **Pilarkę używać wyłącznie do przecinania drewna. Nie wolno używać pilarki do celów, do których nie jest przeznaczona. Na przykład: nie używać pilarki do cięcia tworzyw sztucznych, murów lub innych niedrewnianych materiałów budowlanych.** Używanie pilarki w sposób niezgodny z jej przeznaczeniem grozi poważnym niebezpieczeństwem.

#### PRZYCZYNY I ZAPOBIEGANIE ZJAWISKU ODBICIA

Zjawisko odbicia może wystąpić, gdy końcówka prowadnicy zetknie się z dowolnym przedmiotem lub gdy łańcuch piły ulegnie zakleszczeniu w rzazie.

Zetknięcie się końcówki prowadnicy z dowolnym przedmiotem może spowodować gwałtowną reakcję, polegającą na odbiciu prowadnicy do góry i wstecz, w kierunku operatora.

Zakleszczenie łańcucha w rzazie, na odcinku górnej części prowadnicy, grozi gwałtownym odrzutem prowadnicy w kierunku operatora.

Każda z tych reakcji grozi utratą panowania nad pilarką i w efekcie groźnymi obrażeniami. Nie wolno polegać wyłącznie na zabezpieczeniach wbudowanych w pilarkę. Jako użytkownik pilarki, operator musi przedsięwziąć wszelkie środki ostrożności, zapewniając warunki robocze wolne od ryzyka wypadków i zranień.

Zjawisko odrzutu spowodowane jest użyciem piły w sposób niezgodny z jej przeznaczeniem i/lub niewłaściwymi procedurami obsługi lub warunkami roboczymi. Można go uniknąć, zachowując odpowiednie środki ostrożności, przedstawione poniżej.

- **Zapewnić pewny chwyt pilarki obiema dłońmi ułożonymi na uchwytach tak, że kciuk obejmuje uchwyt z jednej strony, a pozostałe palce z drugiej. Ręce ustawić tak, aby móc stawiać opór sile odrzutu.** Siłę odrzutu można kontrolować, pod warunkiem zachowania odpowiednich środków ostrożności. Nie dopuścić do utraty kontaktu z pilarką. Zobacz rysunek 11.
- **Nie sięgać zbyt daleko i nie ciąć na wysokości większej niż poziom ramion.** Pozwoli to zapobiec niezamierzonemu dotknięciu końcówki prowadnicy i daje lepszą kontrolę nad pilarką w nieoczekiwanych sytuacjach.
- **Prowadnicę i łańcuch wymieniać wyłącznie na zamienniki dopuszczone przez producenta.** Założenie niewłaściwej prowadnicy lub łańcucha grozi jego zerwaniem i/lub wystąpieniem odbicia.
- **Przestrzegać instrukcji producenta dotyczących ostrzenia i konserwacji łańcucha pilarki.** Zmniejszenie wysokości ogranicznika może zwiększyć ryzyko wystąpienia odbić.

#### DODATKOWE OSTRZEŻENIA

- Badania dowodzą, że wibracje powodowane przez narzędzia ręczne mogą wywoływać u niektórych osób objawy zespołu Raynauda. Objawy tego zespołu to mrowienie, drętwienie i blednięcie palców, podobne do efektów wystawienia na działanie niskich temperatur. Wpływ na występowanie tych objawów mają czynniki dziedziczne, wystawienie na działanie zimna i wilgoci, niewłaściwa dieta, palenie tytoniu i określone nawyki w miejscu pracy. Efekty wibracji można zredukować przez zastosowanie odpowiednich środków zapobiegawczych:
  - Dbać o zachowanie ciepła w przypadku niskich temperatur. Podczas pracy zakładać rękawice zapobiegające mrożeniu dłoni i nadgarstków. Badania wykazują, że głównym czynnikiem mającym wpływ na występowanie zespołu Raynauda jest zimno.

- Podczas przerw w pracy należy wykonywać ćwiczenia poprawiające krążenie krwi..
- Podczas pracy robić częste przerwy. Ograniczyć czas codziennego kontaktu z urządzeniem.

W razie doświadczenia dowolnego z wymienionych objawów, należy niezwłocznie zaprzestać użytkowania tego urządzenia i skontaktować się z lekarzem.

- Zalecana średnica ciętej kłody w przypadku tej pilarki łańcuchowej wynosi 153 mm i mniej. Przestrzeganie tego limitu zapewni wydłużoną żywotność narzędzia oraz bezpieczną pracę. Cięcie kłody o większej średnicy spowoduje nadmierne zużycie narzędzia. Maksymalnie można ciąć kłody o średnicy 229 mm (9 cali), ale należy robić to rzadko i zachować szczególną ostrożność.
- Zintegrowany oporowy zderzak zębaty ułatwi cięcie. Docisnięcie zderzaka do drewna podczas cięcia zapewnia lepszą dźwignię i punkt podparcia.
- Nieprawidłowe użycie pilarki łańcuchowej grozi śmiercią. Zdecydowanie zalecamy podjęcie profesjonalnego przeszkolenia w zakresie bezpieczeństwa i obsługi narzędzia.







PRZECHOWAJCIE NINIEJSZĄ INSTRUKCJĘ. ZAGLĄDAJCIE DO NIEJ REGULARNIE I WYJAŚNIJCIE JĄ WSZELKIIM OSOBOM MOGĄCYM UŻYWAĆ WASZE NARZĘDZIE. JEŻELI POŻYCZACIE KOMUŚ TEGO NARZĘDZIA, POŻYCZCIE RÓWNIEŻ TEN PODRĘCZNIK OBSŁUGI.

FR EN DE ES IT PT NL SV DA NO FI HU CS RU RO **PL** SL HR ET LT LV SK BG



## Polski

### SYMBOLE

Na urządzeniu mogą znajdować się następujące symbole. Należy się z nimi zapoznać i nauczyć ich znaczenia, aby móc w sposób bezpieczny obsługiwać pilarkę.

SYMBOL	OZNACZENIE/OBJAŚNIENIE
V	Napięcie
W	Watt - Moc
---	Prąd stały - Typ lub charakterystyka prądu
	Zasady dotyczące bezpieczeństwa operatora.
	Prosimy przeczytać ten podręcznik obsługi i zastosować się do wymogów bezpieczeństwa i ostrzeżeń.
	Narzędzie to nie jest dostosowane do używania tarczy dla piły tarczowej.
	Nie wolno wystawiać urządzenia na działanie deszczu lub wilgoci.
	Maksymalny poziom natężenia dźwięku to 99dB.
	Trzymać obiema rękoma
	Należy uważać na odrzut

Następujące hasła ostrzegawcze mają ilustrować poziom zagrożenia związanego z obsługą tego urządzenia.

SYMBOL	HASŁO	ZNACZENIE
	<b>NIEBEZPIECZEŃSTWO</b>	Bezwarunkowo niebezpieczna sytuacja. W przypadku jej nieuniknięcia, dojdzie do poważnych obrażeń lub śmierci.
	<b>OSTRZEŻENIE</b>	Potencjalnie niebezpieczna sytuacja. W przypadku jej nieuniknięcia, może dojść do poważnych obrażeń lub śmierci.
	<b>UWAGA</b>	Potencjalnie niebezpieczna sytuacja. W przypadku jej nieuniknięcia, może dojść do obrażeń niskiego lub średniego stopnia.
	<b>UWAGA</b>	(bez symbolu zagrożenia bezpieczeństwa) Sytuacja grożąca uszkodzeniem mienia.

## SPECYFIKACJA TECHNICZNA

Napięcie znamionowe	40V DC
Prędkość znamionowa bez obciążenia	11.2 m/s
Zatrzymanie łańcucha	400 mm
Pojemność zbiornika oleju smarującego łańcuch	< 0.12 s
Masa (bz akumulatorem)	180 ml
LpA (poziom ciśnienia hałasu)	5.4 kg
Niepełność pomiaru KpA (EN ISO11201, 2006/42/EC)	89.8 dB(A)
LWA (poziom natężenia hałasu)	3.0 dB(A)
Niepełność pomiaru KWA (EN 3744, 2006/42/EC)	96.9 dB(A)
Drgania – wartość całkowita ah (EN 3744, 2000/14/EC)	99 dB(A)
Niepełność pomiaru K	3.7m/s <sup>2</sup> , 4.2m/s <sup>2</sup>
Uncertainty K	1.5m/s <sup>2</sup>
Uncertainty K	29727
Uncertainty K	29417/29447

Uwagi do specyfikacji technicznej:

- Deklarowany poziom drgań został zmierzony za pomocą standardowej metody pomiaru i jego wyniki mogą służyć do porównywania tego urządzenia z innymi.
- Deklarowana wartość drgań może służyć do wstępnej oceny narażenia operatora na wibracje.

## ⚠ OSTRZEŻENIE

Rzeczywista wartość drgań podczas użytkowania urządzenia może różnić się od zadeklarowanej i zależy od sposobu użytkowania urządzenia oraz Potrzeby zidentyfikowania środków bezpieczeństwa pomagających chronić operatora, opartych na oszacowaniu narażenia operatora w rzeczywistych warunkach użytkowania (uwzględniając wszystkie elementy cyklu operacyjnego, takie jak czasy wyłączenia oraz czasy pracy bez obciążenia, oprócz czasu pracy przy wciśniętym przycisku uruchamiania).

## PARAMETRY ŁAŃCUCHA I PROWADNICY

## 20077

Producent	Bezprzewodowa piła	Prowadnica
Oregon	90PX056X	164MLEA041

Łańcuch Oregon musi być zamocowany na prowadnicy Oregon

## OPIS

1. Osłona prowadnicy
2. Przednia osłona uchwytu/hamulec łańcucha
3. Uchwyt przedni
4. Przycisk blokady zabezpieczającej
5. Spust włącznika
6. Osłona zbiornika oleju
7. Wskaźnik poziomu oleju
8. Oporowy zderzak zębaty
9. Bezprzewodowa piła
10. Prowadnica
11. Końcówka zabezpieczająca
12. uchwyt tylny
13. Pokrętko regulacji napinacza łańcucha
14. Osłona koła łańcuchowego
15. Pokrętko mocujące osłony koła łańcuchowego
16. Śruba napinacza łańcucha
17. Koło łańcuchowe

FR EN DE ES IT PT NL SV DA NO FI HU CS RU RO **PL** SL HR ET LT LV SK BG

## Polski

18. Prowadnica
19. Otwór wylotowy oleju
20. Rowek prowadnicy
21. Ognia łańcucha
22. Ostrze
23. Kierunek ścinki
24. Strefa zagrożenia
25. Droga ucieczki
26. Kierunek upadku
27. Rząd podcinający
28. Rząd ścinający
29. Zawiasa
30. Podkrzesywanie
31. Prowadzić prace nad ziemią - pozostawić konary wspierające do zakończenia cięcia kłody.
32. Kłoda podparta na całej długości
33. Ciąg od góry (nacięcie) i unikać kontaktu z ziemią
34. Kłoda podparta z jednej strony.
35. Podcięcie
36. Nacięcie
37. Kłoda podparta z obu stron.
38. Piłowanie kłody
39. Podczas ścinki stać powyżej drzewa, ponieważ może ono się stoczyć.
40. Akumulator
41. Przycisk zatrasku akumulatora
42. Ładowarka
43. Przewód ładowarki
44. Włacznik

### MONTAŻ

Pilarka łańcuchowa nie wymaga montażu, jednak użytkownik powinien wiedzieć, jak założyć prowadnicę i łańcuch. Każdorazowo przed rozpoczęciem pracy należy sprawdzić napięcie łańcucha i uzupełnić poziom oleju zgodnie z opisem w dalszej części tego podręcznika.

### MONTAŻ PROWADNICY I ŁAŃCUCHA

Patrz rysunek 2-7.

Koniecznym wyjąć pakiet baterii z urządzenia. Założyć rękawice ochronne.

- Odkręcić pokrętkę mocującą osłonę koła łańcuchowego (element 15) i zdjąć osłonę koła łańcuchowego.
- Ognia tnące być skierowane w stronę ruchu łańcucha. Jeżeli są skierowane przeciwnie, należy odwrócić łańcuch tnący.
- Ułożyć ognia łańcucha tnącego w rowku prowadnicy.
- Umieścić łańcuch tnący w taki sposób, aby z tyłu prowadnicy powstała pętla.
- Przytrzymując łańcuch na swoim miejscu na prowadnicy, założyć pętlę na koło zębate, sprawdzając poprawność montażu. Otwór prowadnicy musi dobrze spasać się ze śrubą (element 16) napinacza łańcucha piły.

- Założyć osłonę koła łańcuchowego, a następnie obracać pokrętkę regulacji napinacza łańcucha (element 13) w prawo, aż do uzyskania odpowiedniego napięcia łańcucha. Prowadnica musi być następnie popchnięta do góry, a następnie należy ponownie sprawdzić napięcie łańcucha; nie naciągać łańcucha za mocno.
- Gdy łańcuch jest dobrze napięty, dokręcić pokrętkę (element 15).

**Uwaga:** Łańcuch jest prawidłowo napięty, jeśli pośrodku prowadnicy można go unieść o 3 – 4 mm w stosunku do górnej krawędzi prowadnicy. Przed rozpoczęciem piłowania nowym łańcuchem, należy odczekać, aż przeparuje on 2-3 minuty bez obciążenia.

### ⚠ OSTRZEŻENIE

Po tym czasie łańcuch należy zatrzymać, sprawdzić ponownie jego napięcie i wyregulować w razie potrzeby.

### OBSŁUGA

**Szczegółowe informacje dotyczące ładowania znajdują się w instrukcji obsługi akumulatora lub ładowarki Greenworkstools. Należy stosować ładowarkę zgodną z normą EN 60335-2-29 w zakresie ładowania**

**UWAGA:** Aby uniknąć poważnego zranienia, należy wyjmować akumulator i trzymać ręce z dala od przycisku blokady podczas przenoszenia lub transportowania urządzenia.

### PRZED KAŻDYM UŻYCIEM

**NALEŻY SPRAWDZIĆ NAPIĘCIE ŁAŃCUCHA (rys. 2)**

### ⚠ OSTRZEŻENIE

Zawsze przed przystąpieniem do kontroli napięcia łańcucha lub jego regulacji należy odłączyć zasilanie pilarki wyjmując wtyczkę z gniazda sieciowego. Prace przy łańcuchu i prowadnicy oraz w ich pobliżu należy wykonywać w rękawicach ochronnych.

- Odciągnąć łańcuch w połowie długości prowadnicy, od dolnej jej krawędzi. Odległość między ostrzem łańcucha a prowadnicą powinna wynosić pomiędzy 3 mm a 4 mm.
- Wyregulować napięcie łańcucha zgodnie z instrukcjami w części „REGULACJA NAPIĘCIA ŁAŃCUCHA” w dalszej części tego podręcznika.

### INSTALACJA AKUMULATORA

Patrz rysunek 2.

- Umieścić akumulator w pilarcie łańcuchowej.



- Wyrównać występy akumulatora z rowkami w komorze akumulatora pilarki łańcuchowej.
- Zapadka na spodzie akumulatora musi zatrzasknąć się na swoim miejscu, a akumulator musi być prawidłowo zamocowany w komorze akumulatora - dopiero wtedy można uruchomić pilarkę łańcuchową.

**WYJMOWANIE AKUMULATORA**

Patrz rysunek 2.

- Zwolnić spust, aby zatrzymać piłę łańcuchową.
- Nacisnąć i przytrzymać przycisk znajdujący się od dołu akumulatora.
- Wyjąć akumulator z pilarki.

**KONTROLA NASMAROWANIA ŁAŃCUCHA**

Patrz rysunek 1.

- Należy kontrolować poziom oleju za pomocą wziernika (7). Jeśli poziom oleju jest niższy niż jedna trzecia wysokości wziernika, należy wykonać instrukcje opisane w części "UZUPEŁNIANIE POZIOMU OLEJU SMARUJĄCEGO ŁAŃCUCH I PROWADNICĘ".

**▲ OSTRZEŻENIE**

Przed każdym użyciem sprawdzić napięcie łańcucha.

**▲ OSTRZEŻENIE**

Nie wolno uruchamiać pilarki, gdy łańcuch nie jest wystarczająco nasmarowany - groziłoby to uszkodzeniem pilarki i zagraża bezpieczeństwu użytkownika. Sprawdzić poziom oleju każdorazowo przed rozpoczęciem używania pilarki!

**▲ OSTRZEŻENIE**

Przed podłączeniem pilarki do zasilania należy sprawdzić, czy napięcie i częstotliwość podane na tabliczce znamionowej urządzenia są zgodne z parametrami sieci energetycznej.

**▲ OSTRZEŻENIE**

Przed rozpoczęciem pracy należy sprawdzić, czy przewód sieciowy i przedłużacz nie są uszkodzone. Przewody zasilania muszą być w idealnym stanie technicznym.

Aby zapobiec zjawisku odbicia, należy stosować poniższe zasady bezpieczeństwa:

- Nie wolno wykonywać cięcia końcówką prowadnicy! Zachować ostrożność kontynuując rozpoczęte wcześniej cięcie!
- Cięcie rozpoczynać z uruchomioną wcześniej pilarką.
- Łańcuch pilarki musi być odpowiednio naostrzony.
- Nie wolno przycinać jednorazowo więcej niż jedną gałąź! Podczas odcinania gałęzi zwrócić uwagę, aby nie dotknąć innych gałęzi.
- Podczas cięcia poprzecznego zwrócić uwagę na

konary sterzące bardzo blisko siebie. Jeśli to możliwe, należy używać kozła do piłowania.

**SPOSÓB TRZYMANIA PILARKI (rys. 8)**

Pilarkę łańcuchową zawsze należy trzymać w taki sposób, aby prawa ręka spoczywała na tylnym uchwycie a lewa ręka na przednim uchwycie. Chwycić oba uchwyty palcami i kciukami w taki sposób, aby całe uchwyty były objęte dłońmi. Lewa ręka musi znajdować się na przednim uchwycie, tak aby kciuk znajdował się pod spodem.

**ROZPOCZĘCIE PRACY**

- Przed rozpoczęciem pracy należy zainstalować akumulator w maszynie.
- Nacisnąć włącznik (pozycja 44). Umożliwia to pracę przełączoną przełącznika.
- Uruchomić pilarkę: Najpierw nacisnąć przycisk zwolnienia blokady bezpieczeństwa (4), następnie nacisnąć przycisk uruchamiający (5).

**ZATRZYMYWANIE PRACY**

Zwolnić spust włącznika (element 5), aby zatrzymać piłę łańcuchową.

**OBŁUGA HAMULCA ŁAŃCUCHA Patrz rys. 22**

Przed każdym użyciem należy sprawdzić warunki pracy hamulca łańcucha.

- Włączyć hamulec łańcucha, przekładając lewą ręką przez przedni uchwyt, tak aby tylna część ręki popchnęła dźwignię hamulca łańcuchowego/osłony ręki w stronę prowadnicy przy szybkich obrotach. Należy pamiętać, aby obie ręce zawsze znajdowały się na uchwytach pilarki.
- Zresetować hamulec łańcucha i ustawić go w położeniu RUN (praca), chwytając górną część dźwigni hamulca łańcucha/osłony ręki i ciągnąc w stronę przedniego uchwytu.

**▲ OSTRZEŻENIE**

Jeśli hamulec łańcucha nie zatrzymuje łańcucha natychmiast lub jeśli hamulec łańcucha nie pozostaje samodzielnie w pozycji roboczej, przed użyciem należy przekazać pilarkę do autoryzowanego serwisu w celu przeprowadzenia naprawy.

**UŻYTKOWANIE PILARKI**

Podczas pracy silnika należy koniecznie zapewnić pewne oparcie dla stóp i trzymać pilarkę w sposób pewny.

**PODSTAWOWE TECHNIKI OBALANIA DRZEW, ODCINANIA KONAROW I PRZERZYNIANIA DREWNA**

Patrz rysunek 9.

**OBALANIE DRZEWA**

Jeśli w miejscu pracy wykonywane są jednocześnie operacje przecinania drewna i obalania drzew przez różne osoby, należy wyznaczyć i odseparować obszar powalania drzew, na dystansie minimum dwukrotnej wysokości najwyższego obalanego drzewa. Drzewa należy obalać w sposób nie zagrażający bezpieczeństwu osób, linii napowietrznych lub innych obiektów. W przypadku uszkodzenia linii, należy niezwłocznie powiadomić odpowiednią placówkę.

FR EN DE ES IT PT NL SV DA NO FI HU CS RU RO **PL** SL HR ET LT LV SK BG

## Polski

Operator pilarki powinien zawsze znajdować się w wyższej części zbocza, ponieważ ścięte drzewo będzie toczyć się lub zsuwać w dół.

Przed przystąpieniem do pracy należy zaplanować i oczyścić drogę ucieczki. Droga ucieczki powinna prowadzić w kierunku przeciwnym i po przekątnej w stosunku do spodziewanej linii upadku drzewa.

Przed rozpoczęciem powalania należy rozważyć stopień pochylenia drzewa, rozmieszczenie gałęzi i kierunek wiatru, oceniając spodziewany kierunek upadku drzewa.

Usunąć przeszkody, kamienie, luźną korę, zanieczyszczenia, druty itp.

### Rzaz podcinający (nacięcie wyznaczające kierunek upadku drzewa) (rys. 10)

Rzaz podcinający powinien mieć głębokość 1/3 średnicy drzewa a jego linia przebiegać prostopadle do kierunku obalania. Najpierw należy wykonać cięcie poziome, co pozwoli uniknąć zaciskania pilarki ciężarem drzewa przy wykonywaniu drugiego cięcia rzazu podcinającego.

### Rzaz ścinający (końcowe nacięcie wykonane po przeciwnej stronie drzewa niż rzaz podcinający) (rys. 10).

Rzaz ścinający należy wykonać przynajmniej 50 mm wyżej niż nacięcie poziome rzazu podcinającego. Rzaz ścinający powinien być równoległy do poziomego nacięcia rzazu podcinającego. Rzaz ścinający powinien być tak głęboki, aby pozostawić część nietkniętych włókien, które będą pracować jak zawias (zawiesie). Zawiesie zapobiega przekręceniu się drzewa i jego powaleniu w niewłaściwym kierunku. Nie wolno przecinać zawiesia. Podczas zbliżania się rzazu do obszaru zawiesia, drzewo powinno zacząć upadać.

Jeśli zachodzi obawa, że drzewo przewróci się w kierunku innym niż spodziewany lub przechyli się w drugą stronę zakleszczając pilarkę, należy przerwać prace przed ukończeniem rzazu i użyć klinów drewnianych, z tworzywa lub aluminium, w celu otwarcia rzazu i wymuszeniażądanego kierunku obalania drzewa.

Gdy drzewo zacznie się przewracać, należy wyjąć pilarkę z rzazu, zatrzymać silnik, odłożyć pilarkę na ziemię i oddalić się zaplanowaną drogą ucieczki. Należy pamiętać o ryzyku uderzenia przez opadające gałęzie i unikać możliwości potknięcia się.

### Okrzesywanie drzewa (rys. 11)

Okrzesywanie polega na odcinaniu gałęzi z powalonego drzewa.

Podczas odcinania gałęzi należy pozostawić największe konary u dołu drzewa, które utrzymują drzewo nad ziemią. Mniejsze gałęzie usuwać jednym cięciem.

Gałęzie naprężone należy odcinać od dołu do góry, unikając zakleszczenia pilarki.

### Przecinanie kłody/dłużycy (rys. 12-15)

Po okrziesaniu powalonego drzewa, kłodę/dłużycę przecina się poprzecznie na krótsze odcinki. Ważne jest, aby zapewnić pewne oparcie dla stóp i równomierne rozłożenie ciężaru na stopach. Jeśli to możliwe, kłoda powinna być uniesiona i podparta za pomocą konarów, innej kłody lub innych dostępnych środków.

Przestrzegać prostych zasad ułatwiających cięcie:

- Jeśli kłoda jest podparta na całej długości, przecinamy ją od góry.
- Jeśli kłoda jest podparta z jednej strony, nacinaemy 1/3 średnicy od dołu. Następnie docinamy kłodę od góry, tak aby obydwa rzazy się spotkały.
- Jeśli kłoda jest podparta na obydwu końcach, nacinaemy 1/3 średnicy od góry w dół. Następnie docinamy kłodę od dołu do góry, na głębokość 2/3 średnicy, tak aby obydwa rzazy się spotkały.
- W przypadku cięcia na zboczu, należy stać po wyższej stronie zbocza w stosunku do kłody. Podczas przecinania, aby zachować kontrolę nad pilarką, należy zmniejszać nacisk pod koniec cięcia, nie zwalniając uchwytu.

Nie wolno dopuścić do kontaktu łańcucha z ziemią. Po zakończeniu cięcia, należy odczekać, aż łańcuch się zatrzyma, i dopiero wtedy przenosić pilarkę. Przed przejściem do następnego drzewa pilarkę należy wyłączyć.

## KONSERWACJA

### ⚠ OSTRZEŻENIE

Zawsze przed sprawdzeniem napięcia łańcucha lub regulacją należy wyjąć akumulator. Łańcuch, prowadnicę i elementy w pobliżu tych części należy dotykać w rękawicach ochronnych.

## REGULACJA NAPIĘCIA ŁAŃCUCHA

Patrz rysunek 2.

- Poluzować lekko pokrętko mocujące osłony koła łańcuchowego (element 15), obracając je w lewo.
- Aby zwiększyć napięcie łańcucha, przekręcić pierścień regulacji naciągu (13) w prawo. Napięcie łańcucha należy systematycznie kontrolować. Aby zmniejszyć napięcie łańcucha, należy przekręcić pierścień regulacji naciągu (13) w lewo. Napięcie łańcucha należy systematycznie kontrolować.
- Napięcie łańcucha jest prawidłowe, jeśli prześwit między ostrzem łańcucha a prowadnicą wynosi pomiędzy 3 mm a 4 mm. Najlepiej odciągnąć łańcuch w połowie długości prowadnicy, od dolnej jej krawędzi, i zmierzyć odległość między prowadnicą i ostrzami łańcucha.

- Dokręć pokrętkę napinacza łańcucha (15) w prawo.

#### WYMIANIA PROWADNICY I ŁAŃCUCHA (rys. 2, 3, 5, 7)

- W celu regulacji łańcucha, pilarkę należy ułożyć na płaskiej i równej powierzchni.
- Sprawdzić, czy przygotowano na wymianę odpowiedni łańcuch i prowadnicę, zgodnie z wcześniejszym opisem w tym podręczniku.
- Odkręcić pokrętkę mocujące osłony koła łańcuchowego (element 15), obracając je w lewo, aż osłona koła łańcuchowego (element 14) będzie luźna.
- Zdjąć pokrywę koła zębatego. Wyjąć prowadnicę i piłę łańcuchową z pilarki.
- Aby wymienić prowadnicę na nową, należy odkręcić nakrętkę końcówki zabezpieczającej, zamocować końcówkę na nowej prowadnicy i dokręcić nakrętkę.
- Założyć na prowadnicę nowy łańcuch, pamiętając o zachowaniu odpowiedniego kierunku łańcucha (rys. 7) i upewniając się, że ogniwa napędowe spoczywają w rowku prowadnicy (rys. 5).
- Zamontować prowadnicę w pilarkę i przelożyć łańcuch wokół napędowego koła zębatego, zgodnie z rys. 3.
- Założyć osłonę koła łańcuchowego (element 14), dokręcić osłonę koła łańcuchowego i dokręcić pokrętkę (element 15).
- Wykonać instrukcję zamieszczoną w części "REGULACJA NAPIĘCIA ŁAŃCUCHA" w tym podręczniku.

#### UZUPEŁNIANIE POZIOMU OLEJU SMARUJĄCEGO ŁAŃCUCH I PROWADNICĘ

- Odkręcić i zdjąć korek zbiornika oleju (6).
- Wlać olej do zbiornika oleju i kontrolować wskaźnik poziomu oleju (element 7). Podczas wlewania oleju należy zachować ostrożność, aby do zbiornika oleju nie dostały się żadne zanieczyszczenia.
- Założyć i dokręcić korek zbiornika oleju.
- Pełny zbiornik oleju pozwala na pracę pilarki przez około 20 – 40 min.

#### Transportowanie pilarki

Przed przystąpieniem do transportu pilarki należy odłączyć wtyczkę z gniazda zasilania i założyć osłonę na prowadnicę z łańcuchem. W przypadku potrzeby wykonania kilku cięć, pomiędzy poszczególnymi cięciami pilarkę należy wyłączać.

#### Osłona prowadnicy (rys. 1)

Pokrywą łańcucha należy zakładać na łańcuch jak najszybciej po zakończeniu pracy i zawsze przed przystąpieniem do transportowania pilarki.

#### Ostrzenie łańcucha

Patrz rysunek 16 - 21.

W przypadku wystąpienia trudności z zagłębianiem się w drewno, łańcuch prawdopodobnie wymaga naostrzenia, które przeprowadza się w następujący sposób:

- Napiąć łańcuch.
- Zamocować uchwyt w imadle, tak, aby łańcuch mógł się ślizgać.
- Umieścić pilnik w uchwycie i przyłożyć go do noża pod kątem 35°.
- Piłować ruchami naprzód, aż do usunięcia wszystkich zużytych fragmentów krawędzi tnącej.
- Podczas piłowania pierwszego zęba liczyć ilość ruchów pilnikiem i kolejne zęby piłować tę samą ilość razy.
- Jeśli głębokościomierz wystaje z szablonu po kilkukrotnym naostrzeniu, wyrównać jego poziom. Używać pilnika płaskiego.
- Na koniec należy zaokrąglić ogranicznik.

**UWAGA:** Ostrzenie głębokie lub o dużym stopniu ważności powinno być przeprowadzone przez odpowiednio wykwalifikowaną osobę, posiadającą odpowiedni sprzęt elektryczny.

#### KONSERWACJA PROWADNICY

- Po zakończeniu pracy należy oczyścić rowek i kanały olejowe za pomocą skrobaka.
- Należy okresowo wyrównywać krawędzi prowadnicy za pomocą pilnika płaskiego.
- W przeciwnym wypadku może dojść do odłamywania się fragmentów krawędzi i uszkodzenia prowadnicy.
- Jeśli jedna szyna jest wyżej niż druga, niezbędne jest ich wyrównanie za pomocą pilnika płaskiego i wygładzenie gładzikiem lub drobnopiastym papierem ściernym.

#### ⚠ OSTRZEŻENIE

Do napraw używać wyłącznie identycznych zamienników. Użycie jakiegokolwiek innej części mogłoby spowodować zagrożenie lub też uszkodzić wasze narzędzie.

#### ⚠ OSTRZEŻENIE

Aby uniknąć poważnego zranienia, przed przystąpieniem do czyszczenia lub konserwacji należy wyjąć z urządzenia akumulator.

#### OGÓLNE CZYNNOŚCI KONSERWACYJNE

- Przed każdym użyciem sprawdzić cały produkt pod względem uszkodzenia, brakujących części, poluzowanych części, np. śrub, nakrętek, wkrętów, korków itp. Dokręcić dobrze wszystkie elementy mocujące i korki; nie uruchamiać urządzenia dopóki



**Polski**

wszystkie brakujące lub uszkodzone części zostaną wymienione. Skontaktować się z działem obsługi klienta Greenworkstools w celu uzyskania wsparcia.

- Unikać stosowania rozpuszczalników do czyszczenia plastikowych części. Większość tworzyw sztucznych jest podatna na uszkodzenie na skutek stosowania rozpuszczalników dostępnych w handlu i może ulec uszkodzeniu. Do usuwania brudu, kurzu, oleju, smaru itp. należy używać czystej szmatki.

**⚠ OSTRZEŻENIE**

Nie wolno dopuścić do kontaktu plastikowych części z płynem hamulcowym, benzyną, produktami ropopochodnymi, olejami penetrującymi itp. Substancje chemiczne mogą uszkodzić, osłabić lub zniszczyć tworzywo sztuczne, co może spowodować poważne obrażenia ciała.

Jedynie części wyszczególnione na liście części mogą być naprawiane lub wymieniane przez klienta. Wszystkie pozostałe części muszą być wymieniane w autoryzowanym punkcie serwisowym.

**PRZECHOWYWANIE****SPOSÓB PRZECHOWYWANIA**

- Przed odłożeniem produktu do przechowywania należy wyjąć z urządzenia akumulator.
- Usunąć wszelkie obce przedmioty z urządzenia.
- Przechowywać w miejscu niedostępnym dla dzieci.
- Nie przechowywać urządzenia wraz z materiałami korozyjnymi, takimi jak ogrodowe substancje chemiczne lub sól odmrażająca.

- Przechowujcie i ładujcie akumulator w chłodnym miejscu. Temperatury niższe lub wyższe od normalnej temperatury otoczenia (pokojowej) skracają żywotność akumulatora.
- Nie przechowywać rozładowanych akumulatorów. Akumulatory należy przechowywać, gdy są naładowane 30%–50%.
- Akumulator należy przechowywać w miejscach o temperaturze poniżej 27°C i z dala od wilgoci.
- Wszystkie akumulatory tracą z czasem ich zdolność do ładowania. Im wyższa jest temperatura, tym prędzej akumulator traci na jego zdolności do ładowania. Jeżeli nie używacie waszego narzędzia przez dłuższy czas, ładujcie wasz akumulator co miesiąc lub co dwa miesiące. To przedłuży żywotność waszego akumulatora.

**UTYLIZACJA**

Narzędzia elektryczne i akcesoria zawierają duże ilości cennych zasobów, które można użyć ponownie. Tego rodzaju odpadów nie należy usuwać wraz z odpadami komunalnymi. Należy je oddać do odpowiedniego punktu zajmującego się utylizacją. W tym celu należy skontaktować się z władzami lokalnymi lub sprzedawcą tego urządzenia.



Akumulator zawiera materiał, który jest niebezpieczny dla człowieka oraz środowiska. Musi on być usunięty i zutylizowany oddzielnie przez placówkę przyjmującą akumulatory litowo-jonowe. Akumulator litowo-jonowy. Ten produkt został oznaczony symbolem oznaczającym segregację wszystkich pakietów akumulatorów. Zostaną one następnie poddane recyklingowi lub rozmontowaniu w celu ograniczenia oddziaływania na środowisko. Pakiety akumulatorów mogą być niebezpieczne dla środowiska i dla ludzkiego zdrowia.

**PROBLEMÓW**

PROBLEM	MOŻLIWA PRZYCZYNA	ROZWIĄZANIE PROBLEMU
Łączuch i przewód są gorące i się dymią.	Sprawdź czy łączuch nie jest za bardzo napięty. Pusty zbiornik z olejem do przewodnicy.	Napięcie łączucha. Odwołaj się do rozdziału „Napięcie łączucha” powyżej. Sprawdź zbiornik z olejem do przewodnicy.
Silnik działa, ale łączuch się nie obraca.	Łączuch jest za bardzo napięty. Sprawdź jak zamontowana jest przewodnica i łączuch. Sprawdź czy przewodnica i łączuch nie są zniszczone.	Zatrzymać łączuch. Odwołaj się do rozdziału „Napięcie łączucha” powyżej. Odwołaj się do rozdziału „Wymiana przewodnicy i łączucha” powyżej. Sprawdź przewodnicę i łączuch.



FR EN DE ES IT PT NL SV DA NO FI HU CS RU RO PL **SL** HR ET LT LV SK BG

## Slovensko

Vaš izdelek je bil izdelan in sestavljen v skladu z visokimi standardi Greenworkstools za odvisnost, enostavno upravljanje in varnost upravljavca. Ob pravilnem vzdrževanju vam nudi leta zanesljivega delovanja brez težav.

Paldies, ka iegādājāties Greenworkstools produktū.

Za uporabo samo z baterijami 40 V 4 Ah (146 Wh).

### SPLOŠNA VARNOSTNA OPOZORILA ZA ELEKTRIČNA ORODJA

#### ▲ OPOZORILO

**Preberite vsa varnostna opozorila in navodila.** Neupoštevanje opozoril in navodil lahko povzroči električni udar, požar in resne poškodbe.

#### NAMEN UPORABE

Verižna žaga je namenjena žaganju vej, debel, hlodov in tramov v premeru, ki ga določa dolžina meča. Namenjena je zgolj za žaganje lesa. Uporabljati jo sme le odrasla oseba na prostem (zunaj).

Žage ne uporabljajte drugače, kot je navedeno zgoraj.

Verižna žaga ni namenjena za uporabo v profesionalne namene obdelovanja dreves. Uporabljati je ne smejo otroci ali osebe, ki ne nosijo ustreznih zaščitne opreme in ustreznih oblačil.

#### REZIDUALNA TVEGANJA:

Tudi če napravo uporabljate za namene, za katere je določena, vedno obstaja rezidualno tveganje, ki ga ne moremo preprečiti. Glede na vrsto in zgradbo naprave, lahko pride do naslednjih rezidualnih tveganj:

- Stik z izpostavljenimi zobci žage (nevarnost vreza)
- Dostop do vrteče se verige (nevarnost vreza)
- Nepredviden, nenaden premik meča (nevarnost vreza)
- Izmet delov iz verižne žage (nevarnost vreza / vboda)
- Izmet delov iz obdelovanca
- Vdihavanje delcev obdelovanca
- Stik kože z oljem
- Izguba sluha, če med delom ne nosite predpisane zaščite za sluh.

#### VSA OPOZORILA IN NAVODILA SHRANITE ZA NADALJNJO REFERENCO.

Izraz »električno orodje« na opozorilih se nanaša na orodja, ki jih poganja električno omrežje, ali brezžična orodja na baterije.

#### VARNOST DELOVNEGA OBMOČJA

- **Delovno območje naj bo čisto in dobro osvetljeno.** Neurejena in temna območja kar kličejo k nesrečam.
- **Električnih orodij ne uporabljajte v eksplozivnih okoljih, kot je npr. v bližini vnetljivih tekočin, plinov ali prahu.** Električna orodja proizvajajo iskre, ki lahko vnamejo prah ali hlape.
- **Med uporabo električnega orodja v bližino ne pustite**

**otrok in drugih ljudi.** Odvratanje pozornosti lahko povzroči izgubo nadzora.

#### ELEKTRIČNA VARNOST

- **Izogibajte se telesnemu stiku z ozemljenimi površinami, kot so cevi, radiatorji, kuhalniki in hladilniki.** Če je vaše telo ozemljeno, obstaja povečano tveganje električnega udara.
- **Električnih orodij ne izpostavljajte dežju ali vlažnim pogojem.** Voda v električnem orodju znatno poveča tveganje električnega udara.

#### OSEBNA VARNOST

- **Med obratovanjem bodite pozorni, spremljajte potek dela in uporabljajte zdrav razum.** Električnega orodja ne uporabljajte, ko ste utrujeni ali pod vplivom drog, alkohola oz. zdravil. Trenutek nepazljivosti med uporabo električnega orodja se lahko odrazi v resnih telesnih poškodbah.
- **Uporabljajte osebno zaščitno opremo. Vedno nosite zaščito za oči.** Zaščitna oprema, kot je maska proti prahu, obutev z nedersečim podplatom, trdno pokrivalo glave in zaščita sluha (glede na pogoje), zmanjšajo možnost telesnih poškodb.
- **Preprečite nehoten zagon. Preden orodje priključite na vir napajanja ali vstavite baterije ter preden orodje vzamete v roke ali ga prenašate, se prepričajte, da je stikalo v položaju »off (izklop)«.** Prenajanje električnih orodij s prstom na stikalu ali dovajanje napajanja električnim orodjem, ki imajo stikalo v položaju »on (vklop)«, kar kliče k nesrečam.
- **Preprečite nehoten zagon. Preden orodje priključite na vir napajanja ali vstavite baterije ter preden orodje vzamete v roke ali ga prenašate, se prepričajte, da je stikalo v položaju »off (izklop)«.** Prenajanje električnih orodij s prstom na stikalu ali dovajanje napajanja električnim orodjem, ki imajo stikalo v položaju »on (vklop)«, kar kliče k nesrečam.
- **Pred vklopom električnega orodja odstranite morebitne prilagojevalne ključe ali izvijač.** Izvijač ali ključ, ki je pritrjen na vrtljivi del električnega orodja, lahko povzroči telesne poškodbe.
- **Ne segajte preko dosega. Nenehno vzdržujte stabilen položaj in ravnotežje.** To omogoča boljši nadzor nad električnim orodjem v nepričakovanih situacijah.
- **Bodite primerno oblečeni. Ne nosite ohlapnih oblačil ali nakita.** Lase, oblačila in rokavice držite proč od gibljivih delov. Ohlapna oblačila, nakit ali dolgi lasje se lahko zapletejo v gibljive dele.
- **Če so naprave namenjene priključitvi na pripomočke za sesanje in zbiranje prahu, se prepričajte, da so ti priključeni in ustrezno uporabljeni.** Uporaba zbiralca prahu lahko zmanjša nevarnosti, povezane s prahom.

#### UPORABA IN NEGA ELEKTRIČNEGA ORODJA





FR EN DE ES IT PT NL SV DA NO FI HU CS RU RO PL **SL** HR ET LT LV SK BG

## Slovensko

- **Električnega orodja ne preobremenjujte. Uporabite vašemu namenu ustrezno električno orodje.** Ustrezno električno orodje bo nalogo opravilo bolje in varneje v kategoriji, za katero je bilo zasnovano.
- **Ne uporabljajte električnega orodja, če ga stikalo ne vklopi ali izklopi, kot bi bilo treba.** Kakršno koli električno orodje, ki ga ni mogoče nadzirati s stikalom, je nevarno in ga je potrebno popraviti.
- **Odklopite vtičač iz vira napajanja, preden opravljate kakršne koli prilagoditve, menjate dodatke, ali shranjujete električno orodje.** Tovrstni preventivni varnostni ukrepi zmanjšujejo tveganje nehotnega zagona električnega orodja.
- **Električna orodja, ki niso v uporabi, shranjujte izven doseg a otrok in ne dovolite, da bi osebe, ki niso seznanjene z električnim orodjem ali temi navodili, uporabljale električno orodje.** Električna orodja so v rokah neusposobljenih uporabnikov nevarna.
- **Električna orodja redno vzdržujte. Preverite za napačno poravnane ali zaskočene gibljive dele, polomljene sestavne dele ali kakršno koli druge stanje, ki lahko vpliva na varno delovanje električnega orodja.** Če je električno orodje poškodovano, ga pred ponovno uporabo dajte v popravilo. Mnogo nesreč zakrivijo neustrezno vzdrževana električna orodja.
- **Rezalna orodja naj bodo vedno nabrušena in čista.** Pravilno vzdrževana rezalna orodja z ostrimi rezili se težje zaskočijo in jih je lažje nadzirati.
- **Električno orodje, dodatke, dele orodja ipd. uporabljajte v skladu s temi navodili in na način, ki je namenjen posamezni vrsti električnega orodja, pri tem pa upoštevajte delovne pogoje in vrsto delo, ki ga boste izvajali.** Uporaba električnega orodja za namene, ki so drugačni od tistih, za katere je bilo orodje zasnovano, lahko povzroči nevarne situacije.

### UPORABA IN VZDRŽEVANJE BATERIJSKEGA ORODJA

- Pred vstavljanjem baterijskega vložka se prepričajte, da je stikalo izklopljeno. Vstavljanje baterijskega vložka v električno napravo z vklopljenim stikalom ključne nesrečo.
- Baterijski vložek polnite samo s polnilnikom, ki ga predpisuje proizvajalec. Polnilnik, ki je primeren za eno vrsto baterijskega vložka, lahko povzroči požar, če ga uporabljamo za drugo vrsto.
- Električne naprave uporabljajte samo s točno določenimi baterijskimi vložki. Uporaba drugačnih baterijskih vložkov lahko povzroči poškodbe in požar.
- Ko baterijski vložek ni v uporabi, ga varno shranite, tako da ni v stiku s kovinskimi predmeti, kot so sponke, kovanci, ključi, žebli, vijaki ali drugi majhni kovinski predmeti, ki bi lahko sklenili oba pola baterije. Kratek stik obeh polov baterijskega vložka lahko povzroči opekline ali požar.

- Ob grobem ravnanju lahko iz baterije izteče tekočina. Izogibajte se vsakemu stiku z njo. Če se to le zgodi, izperite prizadeto območje s čisto vodo. Če pride tekočina v stik z očmi, pojdite po izpiranju k zdravniku. Tekočina iz baterije lahko povzroči draženje kože ali opekline.

### SERVIS

- **Električno orodje naj vedno servisira usposobljena servisna oseba, ki naj uporablja le originalne nadomestne dele.** To bo zagotovilo vzdrževanje varnostni električnega orodja.

Servisiranje zahteva izredno pazljivost in znanje, zato naj ga izvaja samo kvalificiran tehnik. Svetujemo vam, da orodje za servisiranje prinesete v najbližji pooblaščen servisni center, kjer vam ga bodo popravili. Ob servisiranju uporabljajte samo identične nadomestne dele.

### POSEBNA VARNOSTNA OPOZORILA ZA VERIŽNO ŽAGO

- **Električno orodje držite za izolirane površine, saj se verižna žaga lahko dotakne skritih žic.** Če se verižna žaga dotakne žice, ki je pod napetostjo, so pod napetostjo lahko tudi kovinski deli orodja, ki lahko povzročijo električni udar.
- **Ko je žaga v delovanju, se ne približujte verigi žage. Preden žago zaženete, se prepričajte, da se veriga žage ničesar ne dotika.** Trenutek nepazljivosti med delovanjem žage lahko povzroči, da se s telesom ali z delom vašega oblačila zapletete v verižno žago.
- **Verižno žago vedno držite z desno roko za zadnji ročaj z levo roko pa za sprednjega.** Če žago držite obratno, povečate tveganje telesnih poškodb, zato tega nikoli ne storite.
- **Nosite zaščitna očala in naušnike. Priporočljiva je tudi uporaba za glavo, roke, noge in stopala.** Ustrezna zaščitna oblačila bodo zmanjšala telesne poškodbe zaradi letečih delcev ali nenamernega stika z žago.
- **Žage ne uporabljajte, ko ste na drevesu.** Če žago uporabljate, ko ste na drevesu, se lahko poškodujete.
- **Vedno pazite, da dobro stojite in žago uporabljajte le, kadar stojite na trdnih, varnih in ravnih tleh.** Zaradi spolzkih ali nestabilnih površin, kot so lestve, lahko izgubite ravnotežje ali nadzor nad verižno žago.
- **Ko žagate napeto vejo, pazite na možnost, da se raztegne nazaj.** Ko napetost lesenih vlaken popusti, lahko napeta veja udari delavca z žago in/ali povzroči, da žaga ni več pod nadzorom.
- **Pri rezanju grmičja in mladega drevja bodite še posebej previdni.** Tanek material se lahko zaplete v verigo žage, tako da vas lahko udari ali vas vrže iz ravnotežja.





FR EN DE ES IT PT NL SV DA NO FI HU CS RU RO PL **SL** HR ET LT LV SK BG

## Slovensko

- **Verižno žago nosite, ko je izključena, tako da jo držite za sprednji ročaj in proč od telesa. Med transportom ali skladiščenjem verižne žage vedno uporabljajte pokrov za meč žage.** Ustrezno rokovanje z verižno žago bo zmanjšalo možnost, da bi po nesreči prišlo do kontakta s premikajočo se verigo žage.
- **Za mazanje in napenjanje verige ter menjanje delov sledite navodilom.** Neustrezno napeta ali namazana veriga se lahko strga, ali pa poveča možnost protitudarca.
- **Ročaji naj bodo suhi, čisti in brez madežev olja ali masti.** Mastni ročaji so spolzki in lahko povzročijo izgubo nadzora.
- **Žagajte samo les. Verižne žage ne uporabljajte za neprimerne namene. Na primer: ne uporabljajte je za žaganje plastike, zidov in nelesenih gradbenih materialov.** Uporaba verižne žage za namene, ki so drugačni od tistih, za katere je bilo orodje zasnovano, lahko povzroči nevarne situacije.
- **Za zamenjavo uporabljajte le meče in verige, ki jih določa izdelovalec.** Neustrezni nadomestni meči in verige lahko povzročijo, da se veriga pretrga in/ali povzroči protitudarec.
- **Za ostrenje in vzdrževanje verige žage upoštevajte navodila proizvajalca.** Zmanjšanje višine merilne naprave lahko povzroči večji protitudarec.

### DODATNA OPOZORILA

- Ugotovljeno je bilo, da lahko pri nekaterih posameznikih vibracije ročnih orodij povzročijo Raynaudov sindrom. Simptomi so lahko mravljinca, otrplost in pobledele prsti, kar je običajno vidno, kadar je oseba izpostavljena mrazu. Dedni dejavniki, izpostavljenost mrazu in vlagi, dieta, kajenje in delovne navade naj bi pripomogle k razvoju teh simptomov. Za zmanjšanje učinkov vibracij lahko upravljavec upošteva naslednja navodila:
  - Pazite, da je vaše telo na mrazu toplo. Med upravljanjem nosite rokavice in tako ohranjajte toploto vaših dlani in zapestij. Kot poročajo, je mraz glavni dejavnik, ki prispeva k Raynaudovemu sindromu.
  - Po vsakem obdobju upravljanja naprave telovadite in tako pospešite krvni obtok.
  - Pogosto si vzemite odmor. Omejite dnevno količino izpostavljenosti.

### VZROKI IN PREPREČEVANJE PROTIUDARCA:

Protitudarec se lahko zgodi, ko se meč dotakne predmeta ali ko se les stisne skupaj in priščipne verigo med žaganjem.

Dotik s konico lahko v nekaterih primerih povzroči obratno reakcijo, tako da meč vrže navzgor in nazaj proti upravljavcu.

Če se veriga ujame v zgornji del meča, lahko meč sunkovito potisne nazaj proti upravljavcu.

Kateri koli izmed teh dogodkov lahko povzročijo, da izgubite nadzor nad žago, kar lahko privede do hudih telesnih poškodb. Ne zanašajte se izključno na varnostne naprave, ki so vgrajene v žago. Kot uporabnik žage morate slediti številnim korakom, da med delom z žago ne pride do nesreč ali poškodb.

Protitudarec je rezultat nepravilne uporabe orodja in/ali nepravilnih delovnih postopkov ali okoliščin in se mu ob ustreznih varnostnih ukrepih, kot so navedeni v nadaljevanju, lahko izognete:

- **Pazite, da boste imeli trden oprijem, tako da s palcem in ostalimi prsti trdno zgarbite ročaj verižne žage, pri tem žago držite z obema rokama in tako, da ste s položajem telesa in rok pripravljene na morebitne sile protitudarcev.** Sile protitudarcev lahko upravljavec nadzoruje, če upošteva ustrezne varnostne ukrepe. Verižne žage ne izpustite iz rok. Glejte sliko 11
- **Ne segajte proti območjem, ki jih ne dosežete, in ne žagajte nad višino ramen.** S tem pomagata preprečiti nenameren dotik konice in omogočite boljši nadzor nad verižno žago v nepričakovanih situacijah.

Če zaznavate kakršne koli simptome takšnega stanja, takoj prenehajte z uporabo naprave in se o simptomih posvetujte z zdravnikom.

- Priporočena zmogljivost te verižne žage je 153 mm (6 in) ali manj, da podaljšate življenjsko dobo orodja in zagotovite čim bolj varno delovanje. Žaganje debel s premerom, večjim od tega, povzroči povečano obrabo vašega orodja. Žagate lahko debela z največjim premerom 229 mm (9 in), toda to počnite čim redkeje in previdno.
- Vgrajeni blažilnik verige je zasnovan tako, da pomaga pri rezanju. Ko ga med rezanjem pritisnete ob hlod, zagotavlja stabilnejšo točko vrtenja.
- Vsaka žaga je lahko smrtno nevarna, če je ne uporabljate pravilno. Priporočamo vam, da se strokovno usposobite za varno uporabo tega orodja.

SHRANITE NAVODILA. POGOSTO JIH PREGLEDUJTE TER JIH UPORABLJAJTE ZA DAJANJE NAVODIL MOREBITNIM DRUGIM UPORABNIKOM NAPRAVE. Æ NAPRAVO KOMU POSODITE, MU POSODITE TUDI TA NAVODILA.



FR EN DE ES IT PT NL SV DA NO FI HU CS RU RO PL **SL** HR ET LT LV SK BG

## Slovensko

### SIMBOLI

Na izdelku so lahko uporabljeni naslednji simboli. Za varno rokovanje z izdelkom jih preučite in se naučite njihovih pomenov.

SYMBOL	OZNAKA / RAZLAGA
V	Napetost
W	Watt - Moč
	Enosmerni tok - Vrsta ali značilnost toka
	Ukrepi za večjo varnost.
	Za zmanjšanje nevarnosti poškodb je pomembno, da pred uporabo naprave preberete in razumete navodila za uporabo.
	Pri uporabi tega izdelka vedno nosite zaščito za ušesa in oči.
	Naprave ne izpostavljajte dežju in je ne uporabljajte v vlažnih pogojih.
	Zajamčena raven zvočne moči je 99dB.
	Držite z obema rokama
	Pazite na povratne sunke

Naslednje signalne besede in pomeni razlagajo stopnjo tveganja pri uporabi izdelka.

SIMBOL	SIGNAL	RAZLAGA
	<b>NEVARNOST</b>	Označuje neposredno nevarno situacijo, ki v primeru, da se ji ne izognete, lahko povzroči smrt ali resne poškodbe.
	<b>OPOZORILO</b>	Prikazuje potencialno nevarno situacijo, ki v primeru, da se ji ne izognete, lahko povzroči smrt ali resne poškodbe.
	<b>POZOR</b>	Prikazuje potencialno nevarno situacijo, ki v primeru, da se ji ne izognete, lahko povzroči lahko ali srednje hudo poškodbo.
	<b>POZOR</b>	(Brez varnostnega opozorilnega simbola) Prikazuje situacijo, ki lahko privede do poškodb lastnine.

## Slovensko

## SPECIFIKACIJE IZDELKA

Nazivna napetost	40V DC
Ocenjena hitrost brez obremenitve	11.2 m/s
Dolžina meča žage	400 mm
Ustavitev verige	< 0.12 s
Kapaciteta posode za olje verige	180 ml
Teža (z baterijo)	5.4 kg
Emisija nivoja zvočnega tlaka v LpA (EN ISO 11201, 2006/42/ES)	89.8 dB(A)
Nedoločnost KpA	3 dB(A)
Nivo zvočnega tlaka v LWA (EN 3744, 2006/42/ES)	96.9 dB(A)
Zajamčena raven zvočne moči LWA(G) (EN 3744, 2000/14/ES)	99 dB(A)
Skupna vrednost vibracij v ah (način brez obremenitve)	3.7m/s <sup>2</sup> , 4.2m/s <sup>2</sup>
Nedoloč	1.5m/s <sup>2</sup>
Baterija	29727
Polnilnik	29417/29447

Opombe k specifikaciji:

- Navedena vrednost vibracij je bila izmerjena s standardno metodo testiranja in se lahko uporabi za primerjavo različnih orodij.
- Navedena vrednost vibracij se lahko uporabi za predhodne ocene izpostavljenosti.

**⚠ OPOZORILO**

Dejanske vrednosti vibracij med uporabo orodja se lahko od zgoraj navedenih razlikujejo in so odvisne od uporabe orodja; prav tako pa tudi od potrebe za identifikacijo varnostnih ukrepov za zaščito upravljavca, ki temeljijo na oceni izpostavljenosti v dejanskih pogojih uporabe (ob upoštevanju vseh delov delovnega cikla, kot npr. če je orodje izključeno in ko deluje v mirovanju poleg časa sprožitve).

## PODATKI O VERIGI IN MEČU

**20077**

Izdelava	verižna žaga	Meč žage
Oregon	90PX056X	164MLEA041
Oregon žage morajo biti opremljene z Oregon mečem		

**OPIS**

1. Pokrov meča žage
2. Varovalo sprednjega ročaja/zavora verige
3. Sprednji ročaj
4. Varnostni zaklepni gumb
5. Sprožilo
6. Pokrov posode za olje
7. Merilnik nivoja olja
8. Blažilniki verige
9. verižna žaga
10. Meč žage
11. Varnostni nasvet
12. Zadnji ročaj
13. Gumb za nastavitev napenjalnika verige
14. Pokrov zobatega kolesa
15. Gumb za zatesnitev pokrova zobatega kolesa
16. Vijak za napetost verige žage
17. Zobato kolo
18. Vodilo za meč
19. Iztek za olje
20. Utor meča
21. Razmejevalni zobje verige
22. Rezalnik
23. Smer podiranja
24. Nevarno območje
25. Pot umika
26. Smer padca
27. Zareza
28. Zadnja zareza podiranja
29. Sklep
30. Klestenje vej
31. Dokler ne odžagate debla, pustite veje na njem za podporo.
32. Hlod je podprt po vsej dolžini
33. Žagajte od zgoraj in pazite, da ne žagate v tla

34. Hlod je podprt na eni strani.
35. Žaganje od spodaj
36. Žaganje od zgoraj
37. Hlod je podprt na obeh straneh.
38. Krojenje hloda
39. Stojte na višji strani hriba (klanca), saj se hlod lahko odkotali.
40. Baterijski vložek
41. Gumb zapaha za baterijo
42. Polnilec
43. Napajalni kabel
44. Stikalo za vklop/izklop

#### MONTAŽA

Te verižne žage ni potrebno sestavljati, vendar pa mora uporabnik vedeti, kako se namesti meč in verigo žage. Pred vsako uporabo prav tako preverite tudi napetost verige in dolijte olje, kot je opisano v nadaljevanju navodil.

#### SESTAVLJANJE MEČA IN VERIGE ŽAGE

Glejte Sliko 2-7.

Baterijo vzemite iz enote. Nadenite si zaščitne rokavice.

- Odvijte gumb za zatesnitev pokrova zobatega kolesa (element 15) in odstranite pokrov zobatega kolesa.
- Veriga žage mora gledati v smeri vrtenja verige. Če gledajo v obratni smeri, zanko obrnite.
- Razmejevalni zob verige postavite v utor meča.
- Verigo nastavite tako, da je v zadnjem delu meča nastane zanka.
- Verigo držite na mestu na meču in namestite zanko okrog zobatega kolesa, pri čemer poskrbite, da je namestitev pravilna. Prepričajte se, da se odprtina za meč prilega vijaku (element 16) za napetost verige žage.
- Ponovno namestite pokrov zobatega kolesa, gumb za napetost verige (element 13) obračajte v smeri urinega kazalca, da bo veriga žage ustrezno napeta. Meč je nato treba potisniti navzgor in ponovno preveriti napetost verige; veriga ne sme biti napeta preveč.
- Ko je veriga ustrezno napeta, še enkrat privijte gumb (element 15).

**Opomba:** veriga žage je primerno napeta, če jo na sredini meča lahko dvignete od 3 do 4 mm od zgornjega roba meča. Ko žago zaganjate z novo verigo, pustite približno 2–3 minute, da se vteče.

#### ⚠ OPOZORILO

Po vtekanju ponovno preverite napetost verige in jo po potrebi ponovno zategnite.

#### DELO

Za popolna navodila o polnjenju glejte Priročnik za

upravljavca za svoje baterije in polnilnik baterij Greenworkstools. Za napajanje uporabite polnilnik, ki je skladen z EN 60335-2-29.

**OPOMBA:** Da bi se izognili hudim telesnim poškodbam, vedno odstranite paket baterij in med nošenjem ali prevažanjem orodja roke držite proč od gumba za zaklep cevi.

#### PRED VSAKO UPORABO

PREVERJANJE NAPETOSTI VERIGE (slika 2)

#### ⚠ OPOZORILO

Pred preverjanjem ali spreminjanjem napetosti verige, žago vedno izklopite iz napajanja. Kadar se dotikate verige, meča ali območij okrog verige, vedno nosite zaščitne rokavice.

- Na sredini spodnje strani meča povlecite verigo proč od meča. Razmik med mečem in verigo bi moral biti od 3 do 4 mm.
- Če je treba prilagoditi napetost verige, sledite navodilom v poglavju "PRILAGAJANJE NAPETOSTI VERIGE" v nadaljevanju priročnika.

#### NAMEŠČANJE BATERIJE

Glejte Sliko 2.

- Baterijo vstavite v žago. Jezičke na bateriji poravnajte z utori na priklopu za baterijo žage.
- Zapah na dnu baterije se mora zaskočiti na svoje mesto, baterija pa mora biti pred začetkom uporabe varno nameščena.

#### ODSTRANJEVANJE BATERIJE

Glejte Sliko 2.

- Sprostite sprožilec, če želite ustaviti žago.
- Pritisnite in držite gumb zapaha za baterijo na dnu baterije.
- Baterijo vzemite iz žage.

#### PREVERJANJE MAZIVA ZA VERIGO

Glejte Sliko 1.

- Preverite količino olja v verižni žagi, tako da pogledate merilnik nivoja olja (7). Če je nivo olja v spodnji tretjini merilnika nivoja olja, sledite korakom v poglavju "DODAJANJE MAZIVA ZA MEČ IN VERIGO" v nadaljevanju tega priročnika.

#### ⚠ OPOZORILO

Pred vsako uporabo žage preverite napetost verige.

FR EN DE ES IT PT NL SV DA NO FI HU CS RU RO PL **SL** HR ET LT LV SK BG

## Slovensko

**▲ OPOZORILO**

žage nikoli ne uporabljajte brez zadostne količine maziva, saj se tako žaga lahko poškoduje nastane pa tudi tveganje varnosti. Pred vsako uporabo preverite nivo maziva za verigo!

**▲ OPOZORILO**

Pred priklopiljanjem naprave preverite napetost in frekvenco omrežja in se tako prepričajte, da boste žago priklopili na napajanje, kot je navedeno v specifikaciji žage.

**▲ OPOZORILO**

Pred začetkom del preverite, ali je napajalni kabel in podaljšek morda poškodovan. Uporabljajte le napajalne kable in podaljške, ki so v odličnem stanju.

Da bi se izognili protiidarcu, sledite tem varnostnim navodilom:

- Nikoli ne žagajte s konico meča! Bodite pozorni pri nadaljevanju rezov, ki ste jih že začeli!
- Vedno začnite z žaganjem, ko ste žago že vklopili.
- Poskrbite, da je veriga žage vedno ustrezno nabrušena.
- Nikoli ne žagajte več kot ene veje naenkrat! Pri klestenju vej bodite pozorni na to, da se ne dotikate drugih vej.
- Pri navzkrižnem žaganju poskrbite, da bodo debela zelo blizu drug drugemu. Če je mogoče, uporabite oporo za žaganje.

**Držanje verižne žage (slika 8)**

Žago vedno držite z desno roko za zadnji ročaj, z levo roko pa za sprednjega. S palcem in z ostalimi prsti trdno zgrabite oba ročaja žage. Pazite, da z levo roko držite sprednji ročaj tako, da je vaš palec spodaj.

**Začetek dela**

- Pred začetkom uporabe je treba namestiti baterijo.
- Pritisnite na stikalo za vklop/izklop (št. 44), s čimer aktivirate sprožilec.
- Zagon naprave: najprej pritisnite varnostni gumb (4) nato pa vključite sprožilec (5).

**Ustavitve delovanja**

Sprostite sprožilec za vklop (element 5), če želite ustaviti žago.

**UPORABA ZAVORE VERIGE Glejte sliko 22**

- Pred vsako uporabo preverite delovno stanje zavore verige.
- Aktivirajte zavoro verige tako, da z levo roko objamete sprednji ročaj in z zadnjim delom roke potisnete ročico zavore za verigo/varovalo za roke proti prečki, ko se veriga hitro vrtili. Obe roki vedno držite na ročajih.
  - Zavoro za verigo nastavite nazaj v položaj RUN (TEK) tako, ga primete zgornji del ročice zavore za verigo/varovala za roke in jo potisnete proti sprednjemu ročaju.

**▲ OPOZORILO**

Če zavora za verigo verige ne ustavi takoj ali če ne ostane v položaju RUN (TEK) brez pomagal, žago nesite na pooblaščen servis, kjer naj jo pred uporabo popravijo.

**Uporaba verižne žage**

Vedno poskrbite, da dobro stojite in da žago trdno držite v rokah, ko motor teče.

**OSNOVNO PODIRANJE DREVES, KLESTENJE VEJ IN TEHNIKE NAVZKRIŽNEGA ŽAGANJA**

Glejte Sliko 9.

**PODIRANJE DREVESA**

Če sta pri krojenju in podiranju dreves udeleženi dve osebi ali več naenkrat, je treba podiranje dreves ločiti od krojenja vsaj v dvakratni razdalji višine drevesa, ki se ga podira. Dreves se ne sme podirati na kakršen koli način, ki bi ogrožal katero koli osebo, ali tako da bi morda udarila oz. poškodovala daljnovode ali druge lastnine. Če drevo pride v stik z daljnovodom, je treba nemudoma obvestiti podjetje za oskrbo z energijo, ki ima ta daljnovod v lasti. Upravljevec verižne žage mora stati na zgornji strani terena, saj se drevo lahko odkotali ali zdrsne navzdol, potem ko je podrt.

Preden začnete z žaganjem, je treba načrtovati in izprazniti pot umika. Pot umika mora potekati nazaj in diagonalno na zadnji konec pričakovane linija padca.

Preden začnete s podiranjem, preučite naraven nagib drevesa, položaj večjih vej in smer vetra in tako ocenite, v katero smer naj bi drevo padlo.

Z drevesa najprej odstranite zemljo, kamne, ohlapne veje, žebelje, sponke in žice.

**Zarezovanje spodnje zareze (zareza v drevesu za usmeritev padca) (slika 10)**

Naredite zarezo 1/3 premera drevesa globoko, pravokono na smer padca. Najprej naredite spodnji vodoraven rez; to pomaga prepričati, da bi se veriga ali meč žage priščipnila, ko delate drugi rez.

**Zadnja zareza za podiranje (končni rez pri podiranju drevesa, ki je na drugi strani spodnje zareze) (slika 10)**

Zadnjo zarezo za podiranje naredite vsaj 50 mm višje od spodnje zareze. Zadnja zareza naj bo vzporedna spodnji. Zadnjo zarezo naredite tako, da ostane dovolj lesa, ki deluje kot sklep. Sklepni les omogoča, da se drevo ne zasuče in pade v napačno smer. Sklepa na prežagajte. Ko se zadnja zareza približuje sklepu, bi drevo moralo začeti padati.

Če obstaja možnost, da drevo ne pade v zeleni smeri ali da se zaziba nazaj in uklešči žago, prekinite rezanje, preden je zadnja zareza končna in uporabite lesene, plastične ali aluminijaste zagozde ter odprite zarezo, tako da drevo pade v zeleni smeri.

Ko drevo začne padati, odstranite žago iz zareze, ugasnite motor, odložite žago in uporabite načrtovano pot umika. Pazite na padajoče veje nad vami ter na to, kod stopate.

**Klestenje vej drevesa (slika 11)**

Klestenje pomeni odstranjevanje vej s padlega drevesa. Ko klestite, pustite večje veje, da podpirajo deblo in ga



držijo nad tlemi. Manjše veje odstranite z enim rezom. Napete veje je treba odrezati od spodaj navzgor, da se tako izognete ukleščanju žage.

#### Krojenje debela (slike 12–15)

Krojenje pomeni žaganje debela na krajše kose. Pomembno je, da trdno stojite in da je vaša teža enakomerno razporejena na obe nogi. Če je mogoče, je deblo treba dvigniti in ga podpreti z vejami, debli ali zagozdami. Sledite naslednjim preprostim navodilom za enotavno žaganje:

- Če je deblo podprto po celotni dolžini, ga žagajte zvrha.
- Če je deblo podprto na enem koncu, zarezite 1/3 premera globoko od spodaj. Nato rez dokončajte od zgoraj, tako da se reza srečata.
- Če je deblo podprto na obeh straneh, zarezite 1/3 premera globoko zvrha. Nato od spodaj zarezite še 2/3, tako da se reza srečata.
- Ko krojite na klancu, vedno stojte na tisti strani debela, kjer je teren višje. Za ohranjanje popolnega nadzora, ko režete skozi deblo, proti koncu reza sprostite pritisk, vendar ne popustite oprijema žage.

Pazite, da veriga ne pride v stik s tlemi. Ko rez zaključite, počakajte, da se veriga ustavi, preden žago premikate. Ko se pomikate od drevesa do drevesa, vedno ugasnite motor.

#### VZDRŽEVANJE

#### ⚠ OPOZORILO

Iz naprave vedno odstranite baterijo, preden preverjate napetost verige ali popravljate nastavitve verige. Kadar se dotikate verige, meča ali območij okrog verige, vedno nosite zaščitne rokavice.

#### PRILAGAJANJE NAPETOSTI VERIGE

Glejte Sliko 2.

- Rahlo odvijte gumb za zatesnitev pokrova zobatega kolesa (element 15) tako, da ga obrnete v nasprotni smeri urinega kazalca.
- Za povečanje napetosti verige obroček napenjalnika verige (13) obrnite v smeri urinega kazalca in sproti preverjajte napetost verige. Za zmanjšanje napetosti verige obroček napenjalnika verige (13) obrnite v nasprotni smeri urinega kazalca in sproti preverjajte napetost verige.
- Napetost verige je pravilna, ko je razmik med mečem in verigo od 3 do 4 mm. Najbolje je, da verigo povlečete na sredini spodnje strani meča navzdol (proč od meča) in izmerite razdaljo med mečem in rezili verige.
- Zategnite gumb napenjalnika verige (15), tako da ga obrnete v smeri urinega kazalca.

#### ZAMENJAVA MEČA IN VERIGE (slike 2, 3, 5, 7)

- Za prilagajanje verige odložite žago na ravno in enakomerno površino.
- Prepričajte se, da imate ustrezen rezervni meč in

verigo, kot je navedeno v poglavju s specifikacijo tega priročnika.

- Odvijte gumb za zatesnitev pokrova zobatega kolesa (element 15) tako, da ga obrnete v nasprotni smeri urinega kazalca, da se pokrov zobatega kolesa (element 14) sprosti.
- Odstranite pokrov zobatega kolesa. Odstranite meč in verigo.
- Če želite meč zamenjati z novim, odvijte matico na varnostnem nastavku, privijte varnostni nastavek na nov meč in privijte matico.
- Novo verigo namestite na meč v pravilni smeri, kot prikazuje slika 7 in poskrbite, da členi pravilno sedijo v utoru (slika 5).
- Meč namestite na verižno žago in verigo napeljite v zanki okrog zobatega kolesa, kot prikazuje slika 3.
- Ponovno namestite pokrov zobatega kolesa (element 14), privijte pokrov zobatega kolesa in privijte gumb (element 15).

#### SLEDITE KORAKOM V POGAVLJU "PRILAGAJANJE NAPETOSTI VERIGE" V PREJŠNJEM DELU TEGA PRIROČNIKA.

#### DODAJANJE MAZIVA ZA MEČ IN VERIGO

- Odvijte in odstranite čep (6) posode za gorivo.
  - V posodo za olje dolijte olje in preverjajte merilnik nivoja olja (element 7).
- Pazite, da med dolivanjem olja v posodo ne pride nesnaga.
- Čep posode za gorivo namestite nazaj in ga dobro privijte.
  - Ena polna posoda za gorivo omogoča uporabo žage za 20–40 min.

#### PRENOS VERIŽNE ŽAGE

Pred prenosom verižne žage vedno odstranite vtič napajalnega kabla iz vtičnice in na meč in verigo namestite pokrov. Če boste z žago opravili več rezov, morate med njimi žago ugasniti.

#### POKROV MEČA (slika 1)

Pokrov verige je potrebno namestiti na verigo in meč, takoj ko zaključite z žaganjem in vedno, kadar žago prenašate.

#### BRUŠENJE VERIGE ŽAGE

Glejte Sliko 16-21.

Če veriga v les prodira stežka, jo je treba nabrusiti, kot sledi:

- Verigo napnite.
- Meč namesite v primež, tako da veriga lahko drsi.
- Pritrdite pilo v držalo za pilo in jo postavite ob rezilo pod kotom 35°.
- Pilite samo s premiki naprej, dokler ne odstranite obrabljene površine.
- Štejite število premikov pile na rezilu, kar vam bo služilo za referenčno osnovo in tako pilite tudi vsa ostala rezila z enakim številom premikov pile.
- Če po nekaj brušenjih globina merilnika štrli iz vzorca, morate njegov nivo ponovno nastaviti. Uporabite ravno pilo.
- Na koncu zaobljite merilnik globine.

**OPOMBA:** Za globoka ali pomembna brušenja, priporočamo, da brušenje opravi serviser, ki je opremljen z električnim brusilnikom.

## Slovensko

**VZDRŽEVANJE MEČA**

- Po končanem delu očistite utor in predele z mazivom s strgalom.
- Redno brusite strani utora z ravno pilo.
- Če tega dlje časa ne storite, se lahko robni konci odlomijo in poškodujejo meč.
- Če je ena stran utroa višja od druge, ju je nujno treba izravnati z ravno pilo in ju nato zgladiti s pilo ali s žnim smirkovim papirjem.

**⚠ OPOZORILO**

Ob servisiranju uporabljajte samo identične nadomestne dele. Uporaba drugih delov lahko pomeni tveganje ali povzroči škodo na izdelku.

**⚠ OPOZORILO**

Da bi se izognili hudim telesnim poškodbam, med čiščenjem ali vzdrževanjem iz orodja vedno odstranite baterije.

**SPLOŠNO VZDRŽEVANJE**

Pred vsako uporabo izdelek pregledajte, da ni poškodovan, da ni manjkajočih ali slabo pritrjenih delov (vijaki, matice, pokrovčki, itn.). Varno pritrdite vsa pritrdila in pokrovčke in izdelka ne uporabljajte, dokler ne zamenjate vseh manjkajočih ali poškodovanih delov. Za pomoč pokličite servisni center Greenworkstools.  
Pri čiščenju plastičnih delov se izogibajte toplim. Večina plastike je podvržena poškodbam pri uporabi različnih vrst komercialnih topil in se lahko poškoduje, če uporabljate ta topila. Za odstranjevanje prahu, umazanije, olja, masti itd. uporabite čiste krpe.

**⚠ OPOZORILO**

Zavorna tekočina, gorivo, izdelki na osnovi nafte, prodirajoče olje ipd. nikoli ne smejo priti v stik s plastičnimi deli. Kemikalije lahko plastiko poškodujejo, oslabijo ali uničijo, kar lahko povzroči hude telesne poškodbe.

Stranka lahko popravi ali sama zamenja le dele, ki so navedeni na seznamu delov. Vse druge dele sme

zamenjati ali popraviti le pooblašeni servisni center.

**SHRANJEVANJE****SKLADIŠČENJE IZDELKA**

- Pred shranjevanjem iz žage odstranite baterijo.
- Očistite vse tuje z izdelka.
- Shranite jo izven dosega otrok.
- Shranite jo proč od korozivnih sredstev, kot so vrtno kemikalije in soli za topljenje ledu.
- Baterije skladiščite in polnite na hladnem mestu. Temperature nad in pod normalno sobno temperaturo skrajšajo življenjsko dobo baterijskega vložka.
- Nikoli ne shranjujte praznih baterij. Ob shranjevanju naj bodo baterije napolnjene med 30 % in 50 %.
- Baterijo shranite na mesto, kjer je temperatura nižja od 27 °C in kjer ni vlage.
- Vse baterije postopno izgubijo svojo napolnjenost. Višja kot je temperatura, hitreje izgubljajo svojo napolnjenost. Če napravo uskladiščite za daljša obdobja, ne da bi jo uporabljali, ponovno napolnite baterije na približno vsaka dva meseca. Taka praksa bo podaljšala življenjsko dobo baterijskega vložka.

**ODSTRANJEVANJE**

Orodja in dodatki vsebujejo veliko količino vrednih virov in plastike, ki jih je možno reciklirati.



Odpadnih električnih izdelkov ne smete odlagati skupaj z ostalimi gospodinjstvi odpadki. Prosimo, da jih odnesete na predpisana zbirna mesta. Za podrobnosti se posvetujete z lokalnimi oblastmi ali trgovcem.

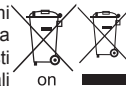

Baterija vsebuje materiale, ki so nevarni za vas in okolje. Zavreči jih je treba ločeno na mestih, ki sprejemajo litij-ionske baterije. Litij ionska baterija. Ta izdelek je označen s simbolom, ki se nanaša na ločeno zbiranje baterij oziroma akumulatorjev. Ti se reciklirajo ali razdrejo, da se zmanjša škodljiv vpliv na okolje. Baterije so lahko nevarne za okolje in zdravje človeka.

**ODPRAVLJANJE NAPAK**

PROBLEM	MOREBITEN VZROK	DEJANJE
Veriga in krajnik delujeta trdo in kadeče .	Neustrezna napetost verige in nezadostno mazanje – prazen rezervoar za mazanje.	Napenjanje verige. Pomagajte si s poglavjem Napetost verige. Preverite rezervoar za mazivo.
Motor deluje, vendar se veriga ne vrti.	Veriga je preveč napeta. Stanje vodilnega krajnika in verige – morebitne poškodbe.	Upor na verigi. Oglejte si poglavje Napetost verige Pomagajte si tudi s poglavjem Menjava krajnika in verige. Preverite stanje in delovanje.

## Hrvatski

Vaš proizvod je projektiran i proizveden prema visokoj normi za pouzdanost, jednostavnost u radu i sigurnost rukovatelja tvrtke Greenworkstools. Kada se pravilno o njemu brinete pružit će vam godine nesmetanog rada.

Zahvaljujemo se vam za nakup izdelka Greenworkstools.

Za korištenje samo s baterijama od 40 v 4 Ah (146 Wh).

## OPĆA SIGURNOSNA UPOZORENJA ZA ELEKTRIČNE ALATE

## ⚠ UPOZORENJE

Pročitajte sva sigurnosna upozorenja i sve upute. Nepridržavanje upozorenja i uputa može dovesti do električnog udara, požara i ozbiljnih tjelesnih ozljeda.

## NAMJENA

Ova lančana pila namijenjena je za rezanje grana, stabala ili debla do promjera prema duljini vodilice lanca. Namijenjena je samo za rezanje drva. Smiju je koristiti samo odrasle osobe na otvorenom. Nemojte koristiti lančanu pilu za bilo koju svrhu koja nije navedena.

Ova lančana pila nije namijenjena za korištenje u svrhu profesionalne obrade stabala. Ne smiju je koristiti djeca ili osobe koje ne nose odgovarajuću zaštitnu odjeću i obuću.

## OSTALE OPASNOSTI:

Čak i kod namjenskog korištenja uređaja uvijek postoje preostale opasnosti koje se ne mogu spriječiti. Prema tipu i konstrukciji uređaja može doći do sljedećih potencijalnih opasnosti:

- Dodir s izloženim zubom pile na lancu pile (opasnost od porezotina)
- Pristup rotirajućem lancu pile (opasnost od porezotina)
- Nepredviđena, nenadana kretanja vodilice lanca (opasnost od porezotina)
- Izbacivanje dijelova lanca pile (opasnost od porezotina/uboda)
- Izbacivanje dijelova izratka
- Udisanje čestica izratka
- Dodir kože s uljem
- Gubitak sluha ako se ne nosi potrebna zaštita za sluh tijekom rada.

## Sačuvajte sva upozorenja i upute za buduću uporabu.

Pojam „električni alat“ u upozorenjima, odnosi se na vaše električne alate koji se napajaju preko kabela ili električne alate koji se napajaju preko baterije.

## SIGURNOST RADNOG PROSTORA

- **Držite radni prostor čist i dobro osvijetljen.** Zatrpani i neosvijetljeni radni prostori izazivaju nezgode.

- **Nemojte rukovati električnim alatima u eksplozivnim atmosferama u kojima su prisutne zapaljive tekućine, plinovi ili prašina.** Električni alati stvaraju iskre koje mogu zapaliti prašinu ili pare.

- **Tijekom rada s električnim alatom držite podalje djecu i promatrače.** Ometanja mogu uzrokovati da izgubite kontrolu.

## ELEKTRIČNA SIGURNOST

- **Izbjegavajte kontakt tijela s uzemljenim površinama poput cijevi, radijatora, štednjaka i hladnjaka.** Ako je vaše tijelo uzemljeno, povećava se opasnost od strujnog udara.

- **Ne izlažite električne alate kiši ili vlažnim uvjetima.** Ulazak vode u električni alat povećava opasnost od strujnog udara.

## OSOBNJA SIGURNOST

- **Budite na oprezu, gledajte to što radite i pri radu s električnim alatom koristite zdrav razum. Nemojte koristiti električni alat kad ste umorni ili pod utjecajem droge, alkohola ili lijekova.** Trenutak nepažnje pri korištenju električnog alata može dovesti do teške osobne ozljede.

- **Koristite osobnu zaštitnu opremu. Uvijek nosite zaštitu za oči.** Zaštitna oprema poput maske za prašinu, zaštitna obuća sa zaštitom od klizanja, kaciga ili zaštita za uši, koja se koristi u odgovarajućim uvjetima smanjuje osobne ozljede.

- **Spriječite slučajno pokretanje. Osigurajte da je prije priključivanja na izvor napajanja i/ili baterije, podizanja ili nošenja alata, sklopka u položaju OFF (isključeno).** Nošenje električnog alata s prstom na sklopki ili uključivanje električnih alata sa sklopkom postavljenom na položaj ON (uključeno) dovodi do nezgoda.

- **Spriječite slučajno pokretanje. Osigurajte da je prije priključivanja na izvor napajanja i/ili baterije, podizanja ili nošenja alata, sklopka u položaju OFF (isključeno).** Nošenje električnog alata s prstom na sklopki ili uključivanje električnih alata sa sklopkom postavljenom na položaj ON (uključeno) dovodi do nezgoda.

- **Prije uključivanja električnog alata uklonite sve klinove za podešavanje i ključeve.** Ključ ili klin ostavljen na rotirajućem dijelu električnog alata može dovesti do osobne ozljede.

- **Nemojte se naginjati preko ruba. Cijelo vrijeme držite pravilno uporište i ravnotežu.** Ovo u neočekivanim situacijama omogućuje bolju kontrolu nad električnim alatom.

- **Pravilno se odjenite. Nemojte nositi široku odjeću ili nakit. Kosu, odjeću i rukavice držite podalje od pokretnih dijelova.** Široka odjeća, nakit ili dugačka kosa mogu biti zahvaćeni u pokretne dijelove alata.

FR EN DE ES IT PT NL SV DA NO FI HU CS RU RO PL SL **HR** ET LT LV SK BG

## Hrvatski

- **Ako je uređajima omogućeno priključivanje na aparate za odvajanje i skupljanje prašine, osigurajte da su priključeni i pravilno korišteni.** Korištenje ovih uređaja smanjuje opasnosti vezane uz prašinu.

### KORISTENJE I BRIGA O ELEKTRIČNOM ALATU

- **Nemojte siliti električni alat. Koristite točan alat za vašu primjenu.** Točan alat bolje će i sigurnije uraditi posao u odnosu na što je namijenjen.
- **Nemojte koristiti električni alat ako se sklopka ne okreće u položaj ON (Uključeno) i OFF (isključeno).** Svaki električni alat koje se ne može kontrolirati pomoću sklopke je opasan i mora se popraviti.
- **Prije nego što izvršite bilo kakva podešavanja, zamijenite dodatni pribor ili pohranite električne alate, odspojite utikač iz izvora napajanja.** Ovakve preventivne sigurnosne mjere smanjuju opasnost od slučajnog pokretanja električnog alata.
- **Električne alate pohranite u stanju mirovanja izvan dohvata djece i ne dopustite rad s električnim alatom osobama koje nisu upoznate s električnim alatom ili ovim uputama.** Električni alati su opasni u rukama nestručnih korisnika.
- **Održavanje električnih alata. Provjerite radi pogrešnog poravnjanja ili savijanja pokretnih dijelova, puknuća dijelova ili drugih uvjeta koji mogu utjecati na rad električnog alata.** Ako je oštećen, prije korištenja popravite električni alat. Većina nezgoda uzrokovano je od strane električnih alata koji su slabo održavani.
- **Rezne alate držite oštrim i čistim.** Pravilno održanim reznim alatima s oštrim rubovima za rezanje, manja je vjerojatnost zahvaćanja i lakše se kontroliraju.
- **Uzevši u obzir radne uvjete i rad koji treba izvršiti, koristite električni alat, dodatni pribor i dijelove alata itd., u skladu s ovim uputama i na način koji je namjenski za određenu vrstu električnog alata.** Korištenje električnog alata za radove drugačije od njegove namjene može dovesti do opasne situacije.

### KORIŠTENJE I BRIGA O AKU ALATU

- Prije umetanja baterije provjerite je li prekidač u položaju "isključeno" ili je li zaključan. Umetanje baterije u alat koji je uključen može prouzročiti nezgode.
- Bateriju vašeg alata ponovno punite samo pomoću punjača koji je preporučio proizvođač. Punjač prilagojen određenom tipu baterije može izazvati požar ako se koristi s nekim drugim tipom baterije.
- Samo jedan specifični tip baterije treba upotrebljavati s bežičnim alatom. Uporaba svih drugih baterija može izazvati požar.

- Ako ne koristite bateriju, držite je dalje od metalnih predmeta poput spajalica, kovanica, ključeva, vijaka, čavala i drugih predmeta koji bi mogli izazvati kontakt te opekline i požar. Kratki spoj među kontaktima baterije može izazvati opekline ili požar.
- Izbjegavajte svaki dodir s tekućinom baterije u slučaju njenog curenja koje je nastalo zbog neispravne uporabe baterije. Ako dođe do kontakta, obilno isperite taj dio tijela čistom vodom. Ako je došlo do kontakta s očima, obratite se liječniku. Tekućina iz baterije može prouzročiti nadražajnost i opekline.

### SERVIS

- **Neka vaš električni alat servisira kvalificirana osoba za popravak koristeći samo originalne zamjenske dijelove.** Ovo će osigurati da se održava sigurnost električnog alata. Održavanje zahtijeva mnogo pažnje i dobro poznavanje alata: to treba obavljati kvalificirani tehničar. Kod svakog popravka, savjetujemo vam da odnesete svoj alat u najbliži ovlaštenu servis. U slučaju zamjene treba koristiti samo originalne rezervne dijelove.

### POSEBNA SIGURNOSNA UPOZORENJA ZA PILU

- **Držite električni alat za izoliranu površinu za hvatanje jer lanac pile može doći u kontakt sa skrivenim ožičenjem.** Dodirivanje „žive“ žice lancem pile može izložiti metalne dijelove alata električnoj energiji i može dovesti do strujnog udara na operatera.
- **Držite podalje sve dijelove tijela od pile kada pila radi. Prije pokretanja pile provjerite da lanac pile ne dodiruje ništa.** Trenutak nepažnje prilikom rukovanja s pilama može dovesti do zahvaćanja vaše odjeće ili tijela s lancem pile.
- **Uvijek držite pilu vašom desnom rukom na stražnjoj ručki i vašom lijevom rukom na prednjoj ručki.** Držanje pile obrnutim rukama povećava opasnost od osobnih ozljeda i nikada tako ne treba raditi.
- **Nosite zaštitne naočale i zaštitu za sluh. Preporuča se dodatna zaštitna oprema za glavu, ruke, noge i stopala.** Odgovarajuća zaštitna odjeća smanjit će osobne ozljede od letućih krhotina ili slučajnog dodira s lancem pile.
- **Nemojte raditi s pilom na stablu.** Rad s pilom dok ste na stablu može dovesti do osobnih ozljeda.
- **Uvijek držite pravilno uporište i radite s pilom samo kada stojite na čvrstoj, sigurnoj i ravnoj površini.** Skliska ili nestabilna površina kao što su ljestve, može dovesti do gubitka ravnoteže ili kontrole pile.
- **Kada režete granu koja je zategnuta pazite se**



## Hrvatski

- povratnog udara.** Kada je zategnutost vlakana u drvetu otpuštena, zategnuta grana može udariti operatera i/ili nekontrolirano odbaciti pilu.
- **Poduzmite posebne mjere opreza prilikom rezanja žbunja ili mladica.** Tanki materijal može se zahvatiti lancem pile i biti odbačen prema vama ili vas izbaciti iz ravnoteže.
  - **Nosite isključenu pilu držeći je za prednju ručku i dalje od tijela.** Kada transportirate ili skladištite pilu uvijek postavite pokrov vodilice lanca. Pravilno rukovanje pilom smanjit će vjerojatnost slučajnog dodira s pokretnim lancem pile.
  - **Slijedite upute za podmazivanje, zatezanje lanca i promjenu dodatnog pribora.** Nepravilno zategnut ili podmazan lanac može puknuti ili povećati šansu za povratni udar.
  - **Održavajte ručke suhim, čistim i da na njima nema ulja i masti.** Umašćene, nauljene ručke su skliske i mogu dovesti do gubitka kontrole.
  - **Režite samo drva.** Nemojte koristiti pilu za svrhe za koje nije namijenjena. Na primjer: nemojte koristiti pilu za rezanje plastike, zidarija i građevnih materijala koji nisu od drveta. Korištenje pile za radove drugačije od njezine namjene može dovesti do opasne situacije.

#### UZROCI I MJERE OPERATERA ZA SPREČAVANJE POVRATNOG UDARA:

Do povratnog udara može doći kada vodilica s lancem dodirne predmet ili kada se drvo približi i prignječi lanac pile prilikom rezanja.

Dodir u nekim slučajevima može dovesti do iznenadne povratne reakcije, odbacivanja vodilice lanca prema gore i unatrag prema operateru.

Prignječenje lanca pile uzduž vrha vodilice lanca može gurnuti vodilicu brzo unatrag prema operateru.

Neka od ovih reakcija može izazvati da izgubite kontrolu pile što može dovesti do ozbiljnih osobnih ozljeda. Nemojte se isključivo oslanjati na sigurnosne uređaje ugrađene na vašoj pili. Kao korisnik pile trebate poduzeti nekoliko koraka kako biste prilikom vaših poslova rezanja izbjegli nesreće ili ozljede.

Povratni udar je rezultat nepravilnog korištenja i/ili nepravilnih postupaka rukovanja ili uvjeta i može se izbjeći tako da se poduzmu pravilne mjere opreza navedene u nastavku:

- **Održavajte čvrsti stisak, s palčevima i prstima koji okružuju ručke pile, s obje ruke na pili i u položaju tijela i ramena koji vam omogućuje otpor silama povratnog udara.** Ako su poduzete pravilne mjere

opreza sile povratnog udara mogu biti kontrolirane od strane operatera. Nemojte ispustiti pilu. Pogledajte sliku 11

- **Nemojte se naginjati preko ruba i nemojte rezati iznad visine ramena.** Ovo pomaže u sprečavanju nenamjernih dodira i omogućuje bolju kontrolu pile u neočekivanim situacijama.
- **Koristite samo zamjenske vodilice i lance navedene od proizvođača.** Nepravilna zamjena vodilica ili lanaca može dovesti do puknuća lanca i/ili povratnog udara.
- **Slijedite upute proizvođača za oštrenje i održavanje lanca pile.** Smanjenje visine limitatora dubine može dovesti do povećanja povratnog udara.

#### DODATNA UPOZORENJA

- Prijavljeno je da vibracije alata koje se drži u ruci kod određenih pojedinaca mogu doprinijeti stanju pod nazivom Raynaud's Syndrome. Simptomi mogu uključivati trnce, ukočenost i bjelinu prstiju, obično uočljivo po izlaganju hladnoći. Smatra se da nasljedne osobine, izlaganje hladnoći i vlazi, dijeta, pušenje i radni postupci pridonose razvoju ovih simptoma. Postoje mjere koje operator može poduzeti kako bi smanjio moguće učinke vibracije:

- Održavajte tijelo toplim u hladnim vremenskim uvjetima. Kad radite s uređajem nosite rukavice kako biste ruke i zglobove održavali toplima. Prijavljeno je da je hladnoća glavni čimbenik koji doprinosi Raynaud's Syndrome.
- Nakon svakog perioda rada vježbajte kako biste povećali cirkulaciju krvi.
- Uzimajte česte stanke u radu. Ograničite količinu izlaganja po danu.

Ako osjetite neke od simptoma ovog stanja, odmah prekinite korištenje i obratite se svome liječniku vezano uz ove simptome.

- Za produljenje vijeka trajanja alata i omogućavanje najsigurnijeg rada, za ovu pilu preporučuje se kapacitet za rezanja 153 mm (6 in.) i manje. Rezanje trupaca s promjerom većim od ovog dovodi do prekomjernog trošenja alata. Mogu se razati trupci s maksimalnim promjerom od 229 mm (9 in.), no to treba raditi rijetko i s oprezom.
- Ugrađeni šiljak odbojnika je namijenjen za pomoć kod rezanja. Kad se tijekom rezanja pritisne prema trupcu on pruža stabilniju točku usmjeravanja.
- Svaka pila je potencijalno oružje ako se nepravilno koristi. Izričito se preporučuje da potražite profesionalnu obuku u sigurnom korištenju ovog alata.









SAČUVAJTE OVE UPUTE. REDOVITO IH KONZULTIRAJTE I UPOTRIJEbite ZA INFORMIRANJE DRUGIH KORISNIKA. AKO NEKOM POSU-UJETE ALAT, POSUDITE GA ZAJEDNO S PRIRUČNIKOM.

FR EN DE ES IT PT NL SV DA NO FI HU CS RU RO PL SL **HR** ET LT LV SK BG



## Hrvatski

### SIMBOLI

Neki od sljedećih simbola mogu se koristiti na ovom alatu. Molimo vas da ih proučite i naučite njihovo značenje kako biste sigurno radili s ovim uređajem.

SIMBOL	ZNAČENJE/OBJAŠNJENJE
V	Napon
W	Vat - Snaga
	Istosmjerna struja - Vrsta ili karakteristike struje
	Mjere opreza koje uključuju vašu sigurnost.
	Pročitajte korisnički priručnik i poslušajte sve sigurnosne upute i upozorenja.
	Nosite sigurnosne naočale i štitičke za uši kad radite ovaj alat.
	Ne izlažite kiši ili ne koristite u vlažnim mjestima.
	Jamčena razina zvučne snage je 99dB.
	Držite s obje ruke
	Pazite na povratni udar

Sljedeće signalne riječi i značenja namijenjeni su objašnjenju razina opasnosti koje su vezane uz ovaj uređaj.

SIMBOL	SIGNAL	OBJAŠNJENJE
	<b>OPASNOST</b>	Naznačuje prijeteću opasnu situaciju, koja ako se ne izbjegne dovodi do smrti ili ozbiljnih ozljeda.
	<b>UPOZORENJE</b>	Naznačuje potencijalno opasnu situaciju, koja ako se ne izbjegne dovodi do smrti ili ozbiljnih ozljeda.
	<b>OPREZ</b>	Naznačuje potencijalno opasnu situaciju, koja ako se ne izbjegne dovodi do lakših ili srednjih ozljeda.
	<b>OPREZ</b>	(Bez sigurnosnog simbola upozorenja) Naznačuje situaciju koja može dovesti do oštećenja imovine.

## Hrvatski

## SPECIFIKACIJE UREĐAJA

Nazivni napon	40V DC
Nazivna brzina bez opterećenja	11.2 m/s
Duljina vodilice lanca	400 mm
Hvatač lanca	< 0.12 s
Kapacitet spremnika ulja za lanac	180 ml
Težina (s baterijom)	5.4 kg
Emiirana razina zvučnog pritiska LpA (EN ISO11201, 2006/42/EC)	89.8 dB(A)
Neodređenost KpA	3 dB(A)
Razina zvučne snage LWA (EN 3744, 2006/42/EC)	96.9 dB(A)
Jamčena razina zvučne snage LWA (G) (EN 3744, 2000/14/EC)	99 dB(A)
Ukupna vrijednost vibracije ah (način rada bez opterećenja)	3.7m/s <sup>2</sup> , 4.2m/s <sup>2</sup>
Neodređenost K	1.5 m/s <sup>2</sup>
Baterija	29727
Punjač	29417 / 29447

Napomene o specifikacijama:

- objavljena vrijednost vibracija je izmjerena standardnom metodom testiranja i može se koristiti za usporedbu jednog alata s drugim.
- objavljena vrijednost vibracija može se koristiti u početnom usklađivanju izloženosti.

**⚠ UPOZORENJE**

Stvarne vrijednosti vibracija tijekom korištenja alata mogu se razlikovati od gore utvrđenih i ovise o korištenju alata i o potrebi utvrđivanja sigurnosnih mjera za zaštitu operatera koje se temelje na procjeni izloženosti u trenutačnim uvjetima korištenja (uzevši u obzir sve dijelove radnog ciklusa kao što su vrijeme kada je alat isključen i kada je pokrenut u praznom hodu u dodatku vremenu pokretanja).

## PODACI O LANCU I VODILICI

## 20077

Proizvođač	lančana pila	Vodilica lanca
Oregon	90PX056X	164MLEA041
Oregon pila mora biti ošremljena s Oregon vodilicom lanca		

## OPIS

1. Pokrov vodilice lanca
2. Štitnik prednje ručke/kočnica lanca
3. Prednja ručka
4. Gumb za sigurnosno blokiranje
5. Sklopka za pokretanje
6. Poklopac spremnika ulja
7. Mjerač razine ulja
8. Šiljasti odbojnik
9. lančana pila
10. Vodilica lanca
11. Sigurnosni vrh
12. Stražnja ručka
13. Gumb za podešavanje natezača lanca
14. Pokrov zupčanika
15. Gumb za pritezanje pokrova zupčanika
16. Svornjak za natezanje lanca pile
17. Zupčanik
18. Vodilica
19. Izlaz za ulje
20. Šina vodilice
21. Karike za pogon lanca
22. Rezač
23. Smjer obaranja
24. Opasna zona
25. Smjer izvlačenja
26. Smjer pada
27. Urez
28. Stražnji rez za obaranje
29. Zglob
30. Rezanje grane
31. Radite iznad zemlje ostavljajući potporne grane dok se trupac reže.
32. Trupac podložite cijelom duljinom

## Hrvatski

33. Režite od vrha (rezanje od s gornje strane) izbjegavajući rezati po zemlji
34. Trupac podložen na jednom kraju.
35. Rezanje od ispod
36. Rezanje od iznad
37. Trupac podložen na oba kraja.
38. Rezanje trupca na određenu duljinu
39. Prilikom rezanja stojte na gornjoj strani jer je trupac može zakotrljati.
40. Baterija
41. Gumb za bravu baterije
42. Punjač
43. Kabel za punjenje
44. Sklopka za ON/OFF (Ukl./isklj.)

## SASTAVLJANJE

Ovu pilu nije potrebno sastavljati no korisnik bi trebao znati kako da sastavi vodilicu i lanac pile. Molimo vas da isto tako prije svakog rada provjerite nategnutost lanca i dodate ulje kao što je opisano u priručniku.

## SKLAPANJE VODILICE I LANCA PILE

Pogledajte sliku 2-7.

Osigurajte da ste uklonili bateriju iz jedinice. Nosite zaštitne rukavice.

- Odvrnite gumb za pritezanje pokrova zupčanika (stavka 15) i uklonite pokrov zupčanika.
- Lanac pile treba gledati u smjeru rotacije lanca. Ako je okrenut unazad okrenite omču.
- Postavite karike za pogon lanca u šinu vodilice.
- Postavite lanac tako da je omča na stražnjem dijelu vodilice.
- Držite lanac u položaju na vodilici i postavite omču oko zupčanika i provjerite da je pravilno montirana. Provjerite da otvor na vodilici odgovara svornjaku za natezanje lanca pile (stavka 16).
- Ponovno postavite poklopac zupčanika, zakrenite gumb za natezanje lanca (stavka 13) u smjeru kretanja kazaljke na satu sve dok pila nije pravilno nategnuta. Potom vodilicu treba gurnuti prema naprijed, ponovno provjeriti nategnutost lanca, nemojte prenategnuti lanac.
- Nakon što je lanac dobro nategnut, ponovno pritegnite gumb (stavka 15).

**Napomena:** lanac pile pravilno je nategnut ako se, u sredini rezača, može podignuti od 3 do 4 mm od gornjeg ruba rezača. Prilikom početka piljenja s novim lancem pile, omogućite mu da se pokreće od 2 do 3 minute.

## ⚠ UPOZORENJE

Nakon uvodnog vremena pokretanja provjerite nategnutost lanca i ako je potrebno ponovno ga nategnite.

## RAD

**Za cjelovite upute punjenja pogledajte upute za uporabu za baterije Greenworkstools i modele punjača. Koristite punjač koji je u skladu s EN 60335-2-29 za punjenje**

**NAPOMENA:** Za izbjegavanje ozbiljnih osobnih ozljeda, prilikom nošenja ili transportiranja alata uvijek uklonite bateriju i držite ruke dalje od gumba za zaključavanje.

**PRIJE SVAKOG KORIŠTENJA PROVJERITE NATEGNUTOST LANCA (SI. 2)**

## ⚠ UPOZORENJE

Uvijek isključite pilu iz izvora napajanja prije provjere nategnutosti lanca ili vršenja podešavanja na pili. Prilikom dodirivanja lanca, vodilice ili područja oko lanca nosite zaštitne rukavice.

- Povucite lanac dalje od vodilice na sredini vodilice na donjoj strani. Razmak između rezača u lancu i vodilice treba biti između 3 i 4 mm.
- Ako je potrebno podesiti nategnutost lanca, molimo vas da u ovom priručniku pogledate odlomak „PODEŠAVANJE NATEGNUTOSTI LANCA“.

## ZA UGRADNJU BATERIJE

Pogledajte sliku 2.

- Postavite bateriju u pilu. Poravnajte povišeni rub na bateriji s utorima na ulazu za bateriju na pili.
- Prije početka rada provjerite je li jezičak na dnu baterije nasjeo u mjesto i je li baterija potpuno nasjela i učvršćena u pili.

## ZA UKLANJANJE BATERIJE

Pogledajte sliku 2.

- Otpustite sklopku za pokretanje kako biste zaustavili pilu.
- Pritisnite i držite jezičak za bateriju na dnu baterije.
- Uklonite bateriju iz pile.

## PROVJERA PODMAZIVANJA LANCA

- Provjerite količinu ulja pregledom mjerača razine ulja (7). Ako je razina ulja u donjoj trećini mjerača razine ulja, slijedite korake priručnika u odlomku „DODAVANJE SREDSTVA ZA PODMAZIVANJE LANCA I VODILICE“.

## ⚠ UPOZORENJE

Prije svakog korištenja pile provjerite nategnutost lanca.



FR EN DE ES IT PT NL SV DA NO F HU CS RU RO FL SL **HR** ET LT LV SK BG**Hrvatski****⚠ UPOZORENJE**

Nikada nemojte raditi s pilom bez dovoljno sredstva za podmazivanje lanca jer to može oštetiti pilu i prijetnja je sigurnosti. Prije svakog korištenja provjerite razinu sredstva za podmazivanje lanca!

**⚠ UPOZORENJE**

Prije uključivanja provjerite napon i frekvenciju mreže kako biste bili sigurni da odgovaraju specifikaciji pile.

**⚠ UPOZORENJE**

Prije nego započnete s radom provjerite glavni priključni kabel i produžni kabel radi oštećenja. Koristite samo glavne priključne kabele i produžne kabele u savršenom stanju.

Kako biste spriječili povratni udar, molimo vas da slijedite ove sigurnosne upute:

- Nikada ne režite s vrhom vodilice lanca! Budite pažljivi kada nastavljate rezanja na kojima ste već prije radili!
- Uvijek počnite rezati s lancem koji se pokreće.
- Provjerite da li je lanac pile pravilno naoštren.
- Nikada ne režite istovremeno kroz više od jednog trupca! Kada obrezujete grane, budite pažljivi da ne dodirujete neke druge grane.
- Kada režete u koso obratite pažnju na stabla koja stoje vrlo blizu jedna drugima. Ako je moguće koristite podmetač za piljenje.

**DRŽANJE PILE (SI. 8)**

Uvijek držite pilu vašom desnom rukom na stražnjoj ručki i vašom lijevom rukom na prednjoj ručki. Uvijek uhvatite obje ručke s palčevima i prstima okružujući ručke pile. Osigurajte da vaša lijeva ruka drži ručku tako da je vaš palac u donjem dijelu.

**POČETAK RADA**

- Prije rada trebete ugraditi bateriju u uređaj.
- Pritisnite sklopku za uklj.7isklj. (stavka 44), ovo uključuje sklopku.
- pokretanje uređaja: najprije pritisnite gumb za sigurnosno blokiranje (4) i potom pritisnite sklopku za pokretanje (5).

**ZAUSTAVLJANJE RADA**

Otpustite sklopku za pokretanje (stavka 5) kako biste zaustavili pili.

**RAD KOČNICE ZA LANAC (SI. 22)**

Prije svakog korištenja provjerite radne uvjete kočnice za lanac.

- Uključite kočnicu za lanac zakretanjem lijeve ruke oko prednje ručke, omogućavajući stražnjem dijelu ruke da pritisne polugu kočnice za lanac/štitnik za ruku prema šipci dok se lanac istovremeno brzo okreće. Pazite da cijelo vrijeme obje ruke držite na ručkama pile.
- Vratite kočnicu za lanac natrag u položaj RUN (Pokreni) hvatanjem gornjeg dijela kočnice za lanac/štitnika za ruku i povlačenjem prema prednjoj ručki.

**⚠ UPOZORENJE**

Ako kočnica za lanac odmah ne zaustavi lanac ili kočnica za lanac ne ostaje u pokrenutom položaju bez pomoći, odnesite pilu ovlaštenom servisnom centru na popravak prije korištenje.

**KORIŠTENJE PILE**

Uvijek se čvrsto uprite i držite pilu čvrsto s obje ruke dok je motor pokrenut.

**OSNOVE OBARANJA, OBREZIVANJA I TEHNIKE REZANJA U KOSO** Pogledajte sliku 9.**Obaranje stabla**

Kada se radovi rezanja trupca na određenu duljinu i obaranja istovremeno izvode od strane dvije ili više osoba, radovi obaranja trebaju biti odvojeni od radova rezanja trupca na određenu duljinu na udaljenosti od najmanje dvije duljine visine stabla koje se obara. Stabla se ne smiju obarati na način da dovedu u opasnost bilo koju osobu, udare bilo koju komunalnu uslužnu liniju ili uzrokuju neku štetu na vlasništvu. Ako stablo dođe u kontakt s bilo kojom komunalnom uslužnom linijom, odmah treba obavijestiti nadležnu komunalnu službu.

Operator pile treba biti na gornjoj strani terena jer će se stablo vjerojatno zakotrljati ili skliznuti nizbrdo nakon što se obori na put za uzmak.

Put za uzmak treba planirati i po potrebi očistiti prije nego rezanje započne. Put za uzmak treba se protezati unatrag i dijagonalno na stražnju liniju očekivanog pada. Prije nego obaranje započne, za ocjenu kuda bi stablo moglo pasti uzmite u obzir prirodno naginjanje stabla, lokaciju većih grana i smjer vjetra.

Uklonite blato, kamenje, koru drveta, čavle, spojnice i žicu sa stabla.

**Urezivanje podsijecanjem (rezanje ureza u stablu za usmjeravanje pada) (SI.10)**

Napravite urez od 1/3 promjera stabla okomito na smjer pada. Najprije napravite niži vodoravni rez podrezivanjem; ovo pomaže da kada napravite drugi urez izbjegnute prignječenje lanca pile ili vodilice.

**Stražnji rez za obaranje (završni rez u postupku obaranja stabla, radi se na suprotnoj strani stabla od urezivanja podsijecanjem) (SI. 10)**

Učinite stražnji rez za obaranje najmanje 50 mm više od vodoravnog reza urezivanja. Neka stražnji rez za obaranje bude paralelan na vodoravni rez urezivanja. Napravite stražnji rez za obaranje tako da ostane dovoljno drveta da djeluje kao zglob. Drveni zglob stabla drži stablo od uvrtanja i padanja u krivom smjeru. Nemojte rezati kroz zglob. Kako se rez za obaranje bliži prema zglobu, stablo počinje padati.

Ako postoji ikakva šansa da stablo možda ne padne u željenom smjeru ili se možda zaljulja unazad i zahvati lanac pile, prestanite rezati prije završetka stražnjeg reza za obaranje i upotrijebite drvene, plastične ili aluminijske klinove kako biste otvorili rez i pustili stablo uzduž željene linije pada.



Kada stablo počne padati uklonite pilu iz reza, zaustavite motor, odložite pilu i povucite se planiranim putem. Pazite na padajuće grane iznad glave i gledajte gdje stajete.

#### Obrezivanje stabla (Sl. 11)

Obrezivanje je uklanjanje grana s palog stabla. Prilikom obrezivanja ostavite velike niže grane da podupiru trupac sa zemlje. Uklonite male grane u jednom rezu.

Grane koje su zategnute treba rezati odozdo prema gore kako bi se izbjeglo zahvaćanje lanca pile.

#### Rezanje trupca na određenu mjeru (Sl. 12-15)

Trupci se režu na određene duljine. Vrlo je važno da ste sigurni da je vaše uporište čvrsto i da je vaša težina jednako raspoređena na oba stopala. Kada je to moguće, trupac bi trebalo podignuti i poduprijeti granama, trupcima ili klinovima.

Za lakše rezanje slijedite jednostavne upute:

- kada je trupac podložen uzduž cijele duljine, reže se s gornje strane (preko trupca).
- kada je trupac podložen s jednog kraja, reže se 1/3 promjera od donje strane (ispod trupca). Potom izvršite završni rez preko trupca kako biste susreli prvi rez.
- kada je trupac podložen na oba kraja, režite 1/3 tog promjera s gornje strane (preko trupca). Potom izvršite završni rez s donje strane manje 2/3 kako biste susreli prvi rez.
- kada režete trupac na kosini, uvijek stanite na gornju stranu trupca. Kada režete kroz trupac, za održavanje potpune kontrole otpustite pritisak rezanja blizu kraja reza bez opuštanja zahvata na ručkama pile.

Ne dozvolite da lanac dodiruje zemlju. Nakon dovršetka reza pričekajte da se zaustavi lanac pile prije nego maknete pilu. Prije prebacivanja sa stabla na stablo uvijek zaustavite pilu.

#### ODRŽAVANJE

##### ▲ UPOZORENJE

Uvijek uklonite bateriju iz uređaja prije provjere nategnutosti lanca ili podešavanja lanca. Prilikom dodirivanja lanca, vodilice ili područja oko lanca nosite zaštitne rukavice.

#### PODEŠAVANJE NATEGNUTOSTI LANCA

Pogledajte sliku 2.

- Malo otpustite gumb za protezanja poklopca

zupčanika (stavka 15) tako da ga zakrenete u smjeru suprotnom od kretanja kazaljki na satu.

- Za povećanje nategnutosti lanca zakrećite prsten za podešavanje natezača lanca (13) u smjeru kretanja kazaljki na satu i povremeno provjeravajte nategnutost. Za smanjenje nategnutosti lanca zakrećite prsten za podešavanje natezača lanca (13) suprotno od smjera kretanja kazaljki na satu i povremeno provjeravajte lanac.
- Nategnutost lanca je pravilna kada je razmak između rezača na lancu i vodilice između 3 i 4 mm. Najbolje je povući lanac na sredini donje strane vodilice prema dolje (dalje od vodilice) i izmjeriti udaljenost između vodilice i rezača lanca.
- Pritegnite gumb natezača lanca (15) zakrećući ga u smjeru kretanja kazaljki na satu.

#### ZAMJENA VODILICE I LANCA (Sl. 2, 3, 5, 7)

- Kako biste izvršili podešavanje na lancu, pilu postavite na ravnu površinu.
- Provjerite da li imate točnu zamjensku vodilicu i lanac kao što je ranije savjetovano u ovom priručniku u odlomku o specifikacijama.
- Odvrnite gumb za pritezanje pokrova zupčanika (stavka 15) zakrećući ga u smjeru suprotnom od kretanja kazaljki na satu sve dok se pokrov zupčanika (stavka 14) na otpusti.
- Uklonite pokrov zupčanika. Uklonite vodilicu i lanac pile s uređaja.
- Za zamjenu vodilice s novom, odvrnite maticu sigurnosnog vrha, montirajte sigurnosni vrh na novu vodilicu i pritegnite maticu.
- Postavite novi lanac na vodilicu u točnom smjeru, kao što je prikazano na slici 7 i provjerite da li su karike za pogon poravnate u šini vodilice (slika 5).
- Pričvrstite vodilicu na pilu i postavite omču lanca oko pogonskog zupčanika kao što je prikazano na slici 3.
- Ponovno postavite pokrov zupčanika (stavka 14), pritegnite poklopac i pritegnite gumb (stavka 15).
- Slijedite ranije navedene korake u ovom priručniku u odlomku „PODEŠAVANJE NATEGNUTOSTI LANCA“.

#### DODAVANJE SREDSTVA ZA PODMAZIVANJE LANCA I VODILICE

- Odvijte i uklonite čep (6) sa spremnika za ulje.
- Nalijte ulje u spremnik za ulje i pratite mjerač razine ulja (stavka 7). Osigurajte da prilikom punjenja ulja ne ulazi prljavština u spremnik za ulje.
- Vratite natrag čep za ulje i pritegnite ga.
- Jedan puni spremnik za ulje omogućuje vam korištenje pile od 20 do 40 min.

#### TRANSPORTIRANJE PILE

Prije transportiranja pile uvijek uklonite utikač iz izvora

## Hrvatski

napajanja i navucite pokrov lanca preko vodilice i lanca. Ako će se izvoditi nekoliko radnji rezanja s pilom, pila se mora isključiti između rezova.

**POKROV VODILICE (Sl. 1)**

Pokrov lanca mora biti navučen na lanac i vodilicu čim se rad s pilom završi i kad god se uređaj transportira.

**OŠTRENJE LANCA PILE**

Pogledajte sliku 16 - 21.

Kada lanac pile teško ulazi u drvo, treba ga naoštритi na sljedeći način:

Zategnite lanac.

- Pritegnite vodilicu u škrip tako da lanac može kliziti.
- Pritegnite turpiju na držač turpije i postavite je na rezač pod kutom od 35°.
- Turpijajte pokretima prema naprijed sve dok se ne uklone svi istrošeni dijelovi ruba rezača.
- Izbrojite poteze na rezaču kao osnovnu referencu i turpijajte dalje sve druge rezače za isti broj poteza.
- Ako mjerač dubine viri iz predloška nakon nekoliko oštrenja, ponovno postavite njegovu razinu. Koristite ravnu turpiju.
- Naposljetku, zaokružite mjerač dubine.

**NAPOMENA:** Savjetujemo vam da odredite dubinu ili da bitno oštrenje izvede agent službe za servisiranje koji je opremljen električnim oštračem.

**ODRŽAVANJE VODILICE**

- Kada ste završili s radom očistite šinu s kukom za struganje i nauljite prolaze.
- Povremeno isturpijajte stranice vodilice korištenjem ravne turpije.
- Ako to ne učinite za dulje vrijeme, tanki rubovi mogu slomiti i oštetiti vodilicu.
- Ako je jedna šina viša od druge, potrebno ih je ujednačiti s ravnom turpijom i zatim izgladiti s finom turpijom ili finim brusnim papirom.

**▲ UPOZORENJE**

Prilikom servisiranja koristite samo identične zamjenske dijelove. Korištenje nekih drugih dijelova može dovesti do opasnosti ili uzrokovati oštećenje alat.

**▲ UPOZORENJE**

Za izbjegavanje ozbiljnih ozljeda uvijek uklonite bateriju iz uređaja prilikom čišćenja ili izvođenja bilo kakvog održavanja.

**OPĆE ODRŽAVANJE**

Prije svakog korištenja provjerite cijeli proizvod radi oštećenja, dijelova koji nedostaju ili labavih dijelova kao što su vijci, matice, svornjaci, kapice itd. Čvrsto pritegnite sve učvrstne elemente i pokrove, te ne radite s ovim proizvodom sve dok svi dijelovi koji nedostaju ili su oštećeni nisu zamijenjeni. Za pomoć pozovite Službu za korisnike tvrtke Greenworkstools.

Prilikom čišćenja plastičnih dijelova izbjegavajte koristiti kemijska sredstva. Većina plastika je podložna oštećenju od različitih vrsta komercijalnih kemijskih sredstava za čišćenje i mogu se oštetiti prilikom njihovog korištenja. Za uklanjanje prljavštine, prašine, ulja, masnoće itd., koristite čistu krpu.

**▲ UPOZORENJE**

Nikada ne dopustite kontakt plastičnih dijelova s tekućinom za kočnice, benzinom, proizvodima na bazi petroleja, sredstvima za odmašćivanje, idr. Kemijske tvari mogu oštetiti, oslabiti ili uništiti plastiku što može dovesti do ozbiljnih osobnih ozljeda.

Samo dijelovi koji su prikazani na popisu dijelova su namijenjeni da budu popravljivi ili zamijenjeni od strane korisnika. Svi drugi dijelovi trebaju biti zamijenjeni od strane ovlaštenog servisnog centra.

**SKLADIŠTENJE****POHRANJIVANJE UREĐAJA**

- Prije skladištenja uklonite bateriju iz uređaja.
- Očistite sav strani materijal s uređaja.
- Skladištite ga na mjestu koje nije pristupačno djeci.
- Držite podalje korozivna sredstva kao što su vrtna kemikalije i soli protiv zaleđivanja.
- Pospremite i ponovno punite bateriju na svježem mjestu. Temperature koje su više ili niže od normalne temperature okoliša skraćuju vijek trajanja baterije.
- Nikada ne spremajte baterije u ispražnjenoj stanju. Pohranite bateriju napunjenu 30%-50%.
- Pohranite bateriju na mjestu na kojem je temperatura ispod 27°C i dalje od vlage.
- Sve baterije vremenom gube kapacitet punjenja. Čim je temperatura viša, baterija brže gubi kapacitet punjenja. Ako tijekom duljeg razdoblja ne rabite alat, punite bateriju svakog mjeseca ili svaka dva mjeseca. To će produžiti trajanje baterije.

## Hrvatski

### ZBRINJAVANJE OTPADA

Električni alati i dodatni pribor sadrže veliku količinu vrijednih resursa i plastika koje se mogu reciklirati.

Proizvodi električnog otpada ne smiju se odlagati zajedno s kućanskim otpadom. Molimo vas da ih reciklirate gdje je to moguće. Provjerite kod lokalnih tijela ili trgovca radi savjeta o recikliranju.

Baterije sadrže materijal koji je opasan za vas i okoliš. Mora se ukloniti i odložiti u odvojenom odlagalištu koji prihvaća litij-ionske baterije.



Litij-ionska baterija. Ovaj proizvod je označen sa simbolom vezano za odvojeno prikupljanje za sve baterije. pack. Potom će se reciklirati ili rastaviti u skladu sa smanjenjem Utjecaja na okoliš. Baterije mogu biti opasne za okoliš i ljudsko zdravlje.

## HRVATSKI

ROBLEM	MOGUĆI UZROK	RJEŠENJE
Vodilica i lanac se griju i dimi se.	Provjeriti da lanac nije previše zategnut. Spremnik ulja za podmazivanje vodilice (mača) je prazan.	Zategnuti lanac Pogledajte Zatezanje lanca gore u Uputama. Provjeriti razinu ulja u spremniku.
Motor radi, ali lanac miruje.	Lanac je pretegnut. Provjerite vodilicu i sklop lanca. Pregledajte vodilicu i lanac da nisu oštećeni.	Zategnuti lanac Pogledajte Zatezanje lanca gore u Uputama. Pogledajte Zamjena vodilice i lanca gore u ovim Uputama. Pregledajte vodilicu i lanac.

## Eesti

TSee seade on konstrueeritud ja toodetud vastavuses Greenworktools töökindluse, kasutuslihtsuse ja ohutuse kõrgetele nõuetele. Korralikult hooldatuna töötab seade aastaid tootlikult ja töökindlalt.

Täname Teid Greenworktools toote ostmise eest.  
Kasutamiseks vaid akudele 40 V 4 Ah (146 Wh)

## ELEKTRITÖÖRIISTADE OHUTUSE ÜLDEESKIRJAD

## ⚠ HOIATUS

Lugege kõik ohuhoiatused ja juhised läbi. Hoiatuste ja juhiste eiramise puhul on oht saada elektrilööki, raskeid kehavigastusi või põhjustada tulekahju.

## KASUTUSOTSTARVE

See kettsaag on ette nähtud okste, kändude, puutüvede ja talade lõikamiseks, mille läbimõõt on ära määratud saelati pikkusega. Saag on ette nähtud vaid puidu saagimiseks. See on ette nähtud kasutamiseks väljas, täiskasvanute poolt.

Ärge kasutage saagi mingiks muuks otstarbeks kui allpool loetletud.

See saag ei ole ette nähtud kutsealaseks puude langetamiseks. Saagi ei tohi kasutada lapsed ja need inimesed, kes ei kannu nõuetekohast kaitsevarustust ja riietust.

## JÄÄKRISKID

Isegi siis, kui saagi kasutatakse sihipäraselt, jäävad kasutamisel alati jääkriskid, mida ei saa vältida. Seadme tüübist ja konstruktsioonist tulenevalt võivad kasutamisel esineda järgmised potentsiaalsed riskid:

- kokkupuutumine saeketi hammastega (siselõikamisohu),
- kokkupuutumine liikuva saeketiga (siselõikamisohu),
- saelati ettenägematu, järsk liikumine (siselõikamisohu),
- osakeste väljapaiskumine saeketilt (siselõikamis- või läbistamisohu),
- osakeste väljapaiskumine toorikust,
- toorikujätmete osakeste sissehingamine,
- naha kokkupuutumine õliga,
- kuulmiskadu – kui töötamise ajal ei kasutata kuulmiskaitsevahendeid.

## Hoidke kõiki hoiatusi ja juhiseid edaspidiseks juhendamiseks alles.

Hoiatustes kasutatav termin „elektritööriist“ tähendab mehaanilist tööriista, mis saab toidet elektrivõrgust või akust (ilma juhtmeta).

## TÖÖKOHA OHUTUS

- Hoidke töökoht puhas ja hästi valgustatud. Korrastamata ja pimedas kohas töötamisel võivad juhtuda õnnetused.
- Ärge kasutage elektritööriistu plahvatusohtlikes

keskkondades, näiteks kergestisüttivate vedelike, gaaside läheduses ega tolmuses kohas. Elektritööriistad tekitavad sädemeid, mis võivad tolmu või auru süüdata.

- Elektritööriistaga töötamisel hoidke lapsed ja kõrvalised isikud eemale. Tähelepanu hajumise korral võib teil kontroll kaduda.

## ELEKTRIOHUTUS

- Hoiduge kehalisest kontaktist maandatud pindadega, näiteks torud, radiaatorid, elektripliidid ja külmikud. Kehaosade maandamisel suureneb elektrilöögi saamise oht.
- Ärge jätke elektritööriistu vihma kätte või niisketesse tingimustesse. Vee sattumisel elektritööriista sisemusse suureneb elektrilöögi saamise oht.

## ISIKUKAITSE

- Tööriistaga töötamisel jälgige tööpiirkonda ja kasutage sealjuures tervet mõistust. Ärge kasutage tööriista siis, kui te olete väsinud, uimastite, alkoholi või ravimite mõju all. Hetkeline tähelepanu hajumine tööriista kasutamise ajal võib põhjustada raske kehavigastuse.
- Kasutage isikukaitsevahendeid. Kandke alati silmade kaitsevahendeid. Kui tööolud seda nõuavad, tuleb kasutada isikukaitsevahendeid, näiteks tolmumaski, libisemiskindlaid turvajalatsid, kiivrit ja kuulmiskaitsevahendeid, mis kehavigastuste riski vähendavad.
- Vältige tahtmatut käivitumist. Enne toitekaabli või aku ühendamist, tööriista kättevõtmist või teisaldamist veenduge, et tööriista lüliti on välja lülitatud. Õnnetuste vältimiseks ärge hoidke tööriista kandmise ajal sõrme lülitusnupul ega ühendage tööriista toitevõrku siis, kui lüliti on sisse lülitatud.
- Vältige tahtmatut käivitumist. Enne toitekaabli või aku ühendamist, tööriista kättevõtmist või teisaldamist veenduge, et tööriista lüliti on välja lülitatud. Õnnetuste vältimiseks ärge hoidke tööriista kandmise ajal sõrme lülitusnupul ega ühendage tööriista toitevõrku siis, kui lüliti on sisse lülitatud.
- Enne tööriista sisselülitamist eemaldage sellelt reguleervõti või mutrivõti. Elektritööriista külge jäetud reguleervõti või mutrivõti võivad põhjustada tõsise kehavigastuse.
- Ärge küünitage end töötamisel liigselt välja. Hoidke end pidevalt jalgedel ja tasakaalus. Siis on teil ootamatu olukorra tekkimisel tööriista üle parem kontroll.
- Kandke tööks sobivat riietust. Ärge kandke lõtvu riideid ja ehteid. Hoidke juuksed, riietuseseimed ja töökindad liikuvatest osadest eemal. Lõdvad

## Eesti

riietusesemed, ehted ja pikad juuksed võivad haakuda liikuvate osade külge.

- Kui tööriistal tuleb kasutada tolmu eraldamis- või kogumisseadisi, siis veenduge, et need on ühendatud ja nõuetekohases kasutuses. Tolmukoguri kasutamise saab vähendada tolmuga seotud ohtusid.

## ELEKTRITÖÖRIISTA KASUTAMINE JA KORRASHOID

- Ärge koormake elektritööriista üle. Kasutage tööks sobivat elektritööriista. Õigesti valitud elektritööriist töötab ettenähtud võimsuspiirkonnas paremini ja ohutumalt.
- Ärge kasutage elektritööriista, kui selle lüliti ei lülita mootorit sisse ja välja. Lülitiga lülitamatu tööriista kasutamine on ohtlik ja see tuleb lasta ära remontida.
- Enne elektritööriista reguleerimist, tarvikute vahetamist või hoiustamist ühendage see toiteallikalt lahti. Need ennetavad ohutusmeetmed vähendavad tööriista tahtmatu käivitumise riski.
- Hoidke mittekasutatavaid elektritööriistu lastele kättesaamatus kohas ja ärge lubage elektritööriista mittetundvaid või kasutusjuhendiga mittetutvunud isikuid elektritööriista kasutada. Oskamatu kasutaja käes olev elektritööriist on ohtlik.
- Hoidke elektritööriist korras. Kontrollige liikuvate osade tsentreeritust, kinnitust ja osade vigastusi ning seisundit, mis võivad mõjustada elektritööriista töötamist. Kui mõni osa on vigastatud, siis laske elektritööriist enne kasutamist ära parandada. Halvasti hooldatud elektritööriistad põhjustavad palju õnnetusi.
- Hoidke lõikeriistad teravad ja puhtad. Teravate lõikeservadega ja nõuetekohaselt hooldatud lõiketerad jäävad harvemini kinni ning neid on kergem kontrolli all hoida.
- Elektritööriistade, tarvikute, otsakute ja muude lisaseadmete kasutamisel juhendage nende kasutusjuhenditest, võttes arvesse tehtava töö iseloomu ja töötingimusi. Tööoperatsiooniks mitte ettenähtud elektritööriista kasutamine võib tekitada ohtliku olukorra.

## AKUTÖÖRIISTA KASUTAMINE JA KORRASHOID

- Veenduge enne aku paigaldamist, et lüliti on väljalülitatud asendis. Aku paigutamine sisselülitatud seadmesse võib põhjustada õnnetuse.
- Kasutage laadimiseks ainult tootja poolt ettenähtud laadijat. Laadija, mis sobib üht tüüpi akule, võib teist tüüpi aku puhul põhjustada tuleohtu.
- Kasutage tööriista ainult koos nende jaoks ettenähtud akudega. Muude akude kasutamine võib põhjustada vigastuse või tulekahju tekkimise ohtu.
- Kui akut ei kasutata, hoidke see eemal sellistest

metallesemetest nagu kirjaklambrid, mündid, võtmed, naelad, kruvid ja muud väikesed esemed, mis võivad klemmid omavahel kokku ühendada. Klemmide lühistamine võib põhjustada põletusi või tulekahju.

- Ebasoodsates tingimustes võib akust eralduda vedelikku; vältige sellega kokkupuudet. Kokkupuute korral loputage veega. Kui vedelik satub silma, tuleb lisaks sellele pöörduda arsti poole. Akust eraldunud vedelik võib põhjustada ärritust või põletusi.

## HOOLDUS

- Laske oma elektritööriista hooldada väljaõppinud teenindustöötajal. Remontimisel tohib kasutada ainult originaalvaruosi. See tagab elektritööriista ohutuse. Teenindamine nõuab erilist hoolt ja teadmisi ning sellega peaks tegelema üksnes kvalifitseeritud tehnik. Soovitame, et pöörduksite seadme parandamiseks oma lähimasse volitatud teeninduskeskusesse. Tööriista parandades kasutage ainult originaalvaruosi.

## KETSAAE ERIOHUTUSJUHISED

- Hoidke tööriista kinni ainult isoleeritud haardepindadest, sest kettsaag võib sattuda kokkupuutesse varjatud juhtmetega. Kui kettsaag satub kontakti pinge all olevate juhtmetega, jäävad tööriista isoleerimata metallosad pinge alla ja kasutaja võib saada elektrilöögi.
- Saeketi liikumise ajal hoidke kõik kehaosad saeketist eemal. Enne kettsae käivitamist veenduge, et saekett ei puutu millegi vastu. Hetkeline tähelepanematus kettsaega töötamise ajal on piisav, et saekett võib jääda teie riietesse või keha külge kinni.
- Hoidke kettsaagi alati nii, et teie parem käsi on tagumisel käepidemel ja vasak käsi eesmisel käepidemel. Kettsae hoidmisel vastupidise kätehoiakuga suurendab kehavigastuse ohtu ja nii ei tohi kunagi töötada.
- Kandke kaitseprille ja kõrvaklappe. Lisaks sellele soovitatakse kaitsta kaitsevarustusega ka pead, käsi, jalasääri ja jalalabasid. Õige kaitseriistuse vähendab kehavigastuse ohtu, mis on põhjustatud lendavatest jäätmetest või juhuslikust kokkupuutest saeketiga.
- Ärge töötage kettsaaga puu otsas. Kettsae kasutamine puu otsas võib põhjustada kehavigastuse.
- Leidke endale kindel jalgealune ja töötage saega ainult liikumatul, kindlal ja tasasel pinnal. Libedad ja ebakindlad pinnad, näiteks redelil, võivad tingida tasakaalu kaotuse või kontrolli kaotamise kettsae üle.
- Pinge all oleva oksa saagimisel olge tähelepanelik tagasilöögi suhtes. Kui puidukiudude pinge vabaneb,

## Eesti

siis võib vetruv oks anda operaatorile löögi ja/või põhjustada saeketi väljumise kontrolli alt.

- **Olge okste ja puuvõsude saagimisel äärmiselt ettevaatlik.** Peened võsud võivad saeketi külge kinni jääda, lüüa Teie suunas või põhjustada tasakaalu kaotuse.
- **Sae kandmisel hoidke väljalülitatud saagi kinni eesmisest käepidemest ja eemal oma kehast. Ketsae teiseldamisel või houstamisel paigaldage juhtlatile alati kaitsekate.** Ketsae nõuetekohane käsitsemine vähendab saeketiga juhusliku kokkupuute tõenäosust.
- **Järgige saeketi määrimise, pingutamise ja tarvikute vahetamise juhiseid.** Valesti pingutatud või määritud saekett võib katkeda või suurendada tagasilöögi võimalust.
- **Hoidke tööriista käepidemed kuivana, puhtana ja ärge laske neile sattuda õli või määret.** Määrduvad või õlised käepidemed on libedad ja tingivad kontrolli kadumise.
- **Kasutage saagi ainult puidu lõikamiseks. Ärge kasutage saagi otstarbeks, milleks see ei ole ette nähtud. Näiteks, ärge kasutage kettsaagi plastide, müürimaterjalide või mitte-puitmaterjalide saagimiseks.** Ketsae kasutamise mitteettenähtud tööoperatsiooniks võib tekitada ohtliku olukorra.

#### TAGASILÖÖKIDE PÕHJUSED JA OPERAATORI KAITSMINE NENDE EEST

Tagasilöök võib tekkida siis, kui saelati ninaosa või ots puudutab saetavat objekti või siis, kui saag jääb puidu sisse kinni ja pigistab saeketi saetees kinni.

Otsa kontakt võib mõnel juhul põhjustada ootamatu vastureaktsiooni, lüües saelehe üles ja operaatori suunas.

Saeketi kinnijäämine juhtlati otsas võib tõugata juhtlati kiiresti tagasi operaatori suunas.

Mõlemad kirjeldatud reaktsioonid võivad tingida kontrolli kadumise sae üle, mis võib põhjustada tõsise kehavigastuse. Ärge küünitage end üle sael olevate ohutusseadiste. Sae kasutajana tuleb teil võtta mitmeid meetmeid, et teha saagimistö ilma õnnetuste või kehavigastusteta.

Tagasilöök on sae väärkasutamise, ebaõigete töövõtete või tööks mittevastavate töötingimuste tulemus ja seda saab vältida allpool esitatud ettevaatusabinõude rakendamisega.

- **Hoidke saagi nii, et põidlad ja sõrmed on kindlalt mõlema käepideme ümber ning hoidke oma keha ning käsivarred nii, et saate tagasilöögist tulenevaid jõudusid vastu võtta.** Operaatoril on

võimalik tagasilöögist tekkivaid jõudusid hallata, kui selleks vastavaid meetmeid võtta. Ärge laske haaret lõtvuda. Vt joonist 11

- **Ärge küünitage end liigselt välja ja ärge püüdke saagida ülevalpool oma õlgasid.** See aitab vältida soovimatut otsakontakti ja võimaldab ootamatu olukorra tekkimisel tööriista üle kontrolli säilitada.
- **Kasutage ainult tootja poolt ette nähtud juhtlati ja ketti.** Vale asenduslatti ja -kett võib põhjustada keti katkemise ja/või tagasilöögi.
- **Järgige tootja poolt antud saeketi teritamise ja hooldamise juhiseid.** Vähenenud lõikesügavuse piiraja kõrgus võib suurendada tagasilöögi võimalust.

#### Täiendavad hoiatused

- Teadaolevalt võib käsitööriistade kasutamine põhjustada mõnedel inimestel tõbe, mida nimetakse Raynaud's Syndrome. Sümptomitena võib ilmnedä sõrmede tuimus ja valkjaks muutumine, mis tavaliselt ilmneb külmas töötamisel. Nende sümptomite puhul tuleb hoiduda külmast ja niiskusest, dieedist ning suitsetamisest ja kasutada õigeid töövõtteid. Vibratsiooni mõju vähendamiseks tuleb rakendada järgmisi abinõusid.
  - Külma ilmaga hoida oma keha soe. Kandke kindaid, et hoida oma käed ja randmed soojad. Uuringud näitavad, et Raynaud's Syndrome ilmneb põhiliselt külma ilmaga.
  - Pärast külmas töötamist tehke harjutusi, et vererõhust kiirendada.
  - Tehke regulaarselt töövaheaegasid. Piirake tööperioodi pikkust.

Kui ilmnevad haigustunnused, lõpetage kohe töö ja pöörduge arsti poole.

- Selle kettsae soovitatav lõikepikkus on kuni 153 mm (6 tolli), et pikendada tööiga ja tagada tööohutus. Suurema läbimõõduga puutüvede saagimine põhjustab tööriista enneaegset kulumist. Saagida on võimalik ka puutüvesid läbimõõduga 229 mm (9 tolli), kuid seda võib teha harva ja ettevaatlikult.
- Saagimise hõlbustamiseks on saag varustatud ogatoega. Kui saagimise ajal suruda saag vastu puutüve, siis tekib stabiilsem pöördepunkt.
- Kui kettsaagi valesti kasutada, siis on see potentsiaalselt surmavalt ohtlik. Rangelt on soovitatav minna kutsealasele koolitusele, millel käsitletakse kettsae ohutust ja kasutamist.









HOIDKE NEED JUHISED ALLES! LUGEGE NEID SAGELI JA VATKE NEED ALUSEKS TEISTE APETAMISEL, KES VAIVAD SEDA SEADET KASUTADA. SEADET KELLELEGI LAENATES ANDKE KAASA KA NEED JUHISED.

FR EN DE ES IT PT NL SV DA NO FI HU CS RU RO PL SL HR **ET** LT LV SK BG



## Eesti

### SÜMBOLID

Tööriistal võivad olla mõned järgnevatest sümbolitest. Palun vaadake need üle ja tehke nende tähendus endale selgeks, et seadet ohutult kasutada.

SÜMBOL	ASUKOHT/SELGITUS
V	Pinge
W	Watt - Võimsus
	Alalisvool - Toite tüüp ja iseloomustus
	Teie ohutust puudutavad ettevaatusabinõud.
	Lugege kasutusjuhendit ning järgige kõiki hoiatusi ja ohutuseeskirju.
	Kandke seda masinat kasutades alati kõrvaklappe ja kaitseprille.
	Ärge jätke vihma kätte või kasutage niiskes kohas.
	Garanteeritud helivõimsuse tase on 99dB.
	Hoidke kinni mõlema käega
	Olge ettevaatlik tagasilöögi suhtes

Järgnevad märksõnad ja selgitused on mõeldud selle toote kasutamise seotud riskitasemete kirjeldamiseks.

SÜMBOL	MÄRKSÕNA	SELGITUS
	<b>OHT</b>	Osutab ähvardavale ohuolukorrale, mille mittevältimine lõpeb surma või tõsise vigastusega.
	<b>HOIATUS</b>	Osutab võimalikule ohuolukorrale, mille mittevältimine võib lõppeda surma või tõsise kehavigastusega.
	<b>ETTEVAATUST</b>	Osutab võimalikule ohuolukorrale, mille mittevältimine võib lõppeda väiksemate või möödukate kehavigastustega.
	<b>ETTEVAATUST</b>	Märksõna ilma ohutussümbolita – osutab olukorrale, mis võib põhjustada varakahju.



## Eesti

## TEHNILISED ANDMED

Nimivool	40V DC
Kiirus ilma koormuseta	11.2 m/s
Juhtlati pikkus	400 mm
Keti seiskumisaeg	< 0.12 s
Õlipaagi maht	180 ml
Mass (koos aku paketiiga)	5.4 kg
Müraemissioon, helirõhu tase LpA (EN ISO11201, 2006/42/EC)	89.8 dB(A)
Määramatus KpA	3.0 dB(A)
Helivõimsuse tase LWA (EN 3744, 2006/42/EC)	96.9 dB(A)
Garanteeritud helivõimsuse tase LWA(G) (EN 3744, 2000/14/EC)	99 dB(A)
Vibratsiooni koguväärtus ah	3.7 m/s <sup>2</sup> 4.2 m/s <sup>2</sup>
Määramatus K	1.5 m/s <sup>2</sup>
Aku	29727
Laadija	29417 / 29447

Märkused tehniliste andmete kohta.

- Deklareeritud vibratsiooniväärtus on mõõdetud standardse testimismeetodiga ja seda võib kasutada tööriistade omavaheliseks võrdlemiseks.
- Deklareeritud vibratsiooniväärtust võib kasutada mürataseme eelhindamiseks.

**⚠ HOIATUS**

Vibratsiooni tegelikud väärtused võivad tööriista kasutamise ajal ülalesitatud väärtustest erineda ja sõltuvad töövõtetest. Operaatori kaitsmiseks seadmega töötamisel tuleb kindlaks teha turvameetmed, mis põhinevad tegelikes kasutustingimustes esinevale vibratsioonile (sealjuures tuleb arvesse võtta kõiki töötsükli osi, lisaks sisselülitatud olekule näiteks ka vibratsiooni väljalülitamise ajal ja tühikäigul).

## TEAVE KETI JA JUHTLATI KOHTA

<b>20077</b>		
Tootja	kettsaag	Juhtlatt
Oregon	90PX056X	164MLEA041
Oregon'i kett peab sobima Oregon'i saelatile		

## OSADE NIMETUSED

- Juhtlati kate
- Eesmine käepide / ketipidur
- Eesmine käepide
- Lülitusnupu vabastusnupp
- Lülituspäästik
- Õlipaagi kork
- Õlitaseme mõõteklaas
- Ogatugi
- kettsaag
- Juhtlatt
- Turvaotsak
- Tagumine käepide
- Keti pinguse reguleernupp
- Ketiratta kaas
- Ketiratta kaane kinnitusnupp
- Saeketi pingutussõrm
- Ketiratas
- Juhtlati juhik
- Õlitusava
- Juhtlati soon
- Keti juhtlülid
- Lõikehammas
- Langetussuund
- Ohtlik tsoon
- Lahkumistsoonid
- Langemissuund
- Säik
- Langetuslõige
- Murdekoht
- Okste laasimine
- Ärge laasige alumisi oksa enne, kui palk on järgatud.
- Palk on toetatud kogu pikkuses
- Maapinna puudutamise vältimiseks saagige ainult ülpoollelt (ülalõige)
- Palk toetub maapinnale ühe otsaga.

## Eesti

35. Altiõige
36. Ülaliõige
37. Palk toetub maapinnale mõlema otsaga.
38. Palgi järkamine
39. Seiske tõusupoolel küljel, sest palk võib veerema hakata.
40. aku paketi
41. Aku riivi nupp
42. Laadija
43. Laadija toitejuhe
44. „Sees/Väljas“-lülit

## KOKKUPANEK

Kettsaag ei vaja kokkupanekut, kuid kasutaja peab teadma, kuidas paigaldada juhtlati ja saeketti. Kontrollige iga kord enne kasutamahakkamist üle ketipinguti ja lisage õli käesolevas kasutusjuhendis allpool esitatud juhiste kohaselt.

## JUHTLATI JA SAEKEDI PAIGALDAMINE

Vt joonis 2-7.

Veenduge, et akupakett on tööriistalt eemaldatud. Kandke kaitsekindaid.

- Keerake lahti ketiratta kaane kinnitusnupp (pos 15) ja võtke ära ketiratta kaas.
- Saekett peab olema suunatud keti pöörlemise suunda. Kui see on suunatud tagasuunas, siis pöörake kett ümber.
- Juhtige keti veolülid juhtlati soonde.
- Pange kett nii kohale, et juhtlati taha tekib ling.
- Hoidke ketti juhtlatil paigal ja pange ling ümber ketiratta ja veenduge, et see on õigesti hambunud. Veenduge, et saelati avad sobituvad saeketi pingutussõrmele (pos 16).
- Pange oma kohale tagasi ketiratta kaas, keerake keti pinguse reguleernuppu (pos 13) päripäeva, kuni saekett on nõuetekohaselt pingul. Juhtlati peab liikuma üles; kontrollige keti pingust veelkord, kuid ärge ketti üle pingutage.
- Pärast seda, kui keti pingus on nõuetekohane, pingutage nupp (pos 15) uuesti.

**Märkus.** Saeketi pingus on nõuetekohane siis, kui seda saab juhtlati keskosal löikehamba ülaservast üles tõsta 3–4 mm võrra. Uue saeketi kasutamisel laske sael enne tööleasumist töötada 2–3 minutit.

## ⚠ HOIATUS

Pärast sissetöötamist kontrollige keti pingust ja pingutage ketti seejärel vajaduse korral uuesti.

## KASUTAMINE

Lisateavet laadimise kohta vaadake akupaketi Greenworkstools ja laadijate kasutusjuhendist.

Kasutage laadijat, mis vastab standardile EN 60335-2-29 ja on ette nähtud liitumioonakude laadimiseks.

**MÄRKUS.** Raskete kehavigastuste vältimiseks trimmeri kandmise ja transportimise ajal võtke akupakett välja ja ärge hoidke kätt lukustusnupul.

**TOIMINGUD ENNE KASUTAMIST**  
**KETI PINGUSE KONTROLLIMINE (joon. 2)**

## ⚠ HOIATUS

Enne keti pinguse kontrollimist ja reguleerimist ühendage kettsaag alati vooluvõrgust lahti. Keti, juhtlati ja keti läheduses olevate osade puudutamisel tuleb kanda kaitsekindaid.

- Tõmmake ketti juhtlati alapoolse keskel juhtlatist eemale. Saeketi löikehamba ja juhtlati vahel peab olema vahe 3–4 mm.
- Kui ketti on vaja pingutada, siis juhendage käesoleva kasutusjuhendi osast „SAEKEDI PINGUSE REGULEERIMINE“.

## AKUPAKEDI PAIGALDAMINE

Vt joonis 2.

- Ühendage akupakett kettsaele. Ühitage aku külgribid kettsae akupesas olevate soontega.
- Enne töö alustamist veenduge, et aku põhja all olev lukusti klõpsab oma kohale ning akupakett on kettsael täielikult oma kohale asetunud ja kinnitunud.

## AKU EEMALDAMINE

Vt joonis 2.

- Saeketi seiskamiseks vabastage päästik.
- Hoidke all akupaketi allosas olevat riivistusnuppu.
- Võtke akupakett sae pesast välja.

## KETI MÄÄRIMISE KONTROLLIMINE

- Kontrollige kettsae õli taset vaadates seda mõõteklaasist (7). Kui õli tase on mõõteklaasil alumise kolmandiku piires, siis järgige juhiseid käesoleva kasutusjuhendi osas „Keti ja juhtlati määrimine“.

## ⚠ HOIATUS

Iga kord enne sae kasutama hakkamist kontrollige keti pingust.

## Eesti

**⚠ HOIATUS**

Ärge kasutage saagi mingil juhul siis, kui see on puuduilukult määratud, sest see võib saagi kahjustada ja on ohtlik. Kontrollige ketiõli taset iga kord enne sae kasutama hakkamist.

**⚠ HOIATUS**

Enne pistiku ühendamist kontrollige vooluvõrgu pinget ja sagedust ning veenduge, et need vastavad sae tehnilistele andmetele.

**⚠ HOIATUS**

Enne töö alustamist kontrollige, et toitejuhe ja pikendusjuhe ei ole vigastatud. Kasutage ainult sellist toitejuhet ja pikendusjuhet, mis on heas seisukorras.

Tagasilöögi vältimiseks järgige palun järgmisi juhiseid.

- Ärge püüdke mingil juhul saagida juhtlati otsaga! Olge ettevaatlik varem tehtud lõigete edasisaagimisel!
- Alustage lõikamist liikuva saeketiga.
- Veenduge, et saekett on alati nõuetekohaselt teritatud.
- Ärge püüdke kunagi lõigata mitut haru üheaegselt! Okste laasimisel olge ettevaatlik, et teisi oksaharusid mitte puudutada.
- Palkide järkamisel olge lähestikku asuvate puutüvede suhtes ettevaatlik. Kasutage võimaluse korral alustuge.

**KETTSAE KINNIHOIDMINE (joon. 8)**

Hoidke kettsaagi alati nii, et teie parem käsi on tagumisel käepidemel ja vasak käsi eesmisel käepidemel. Hoidke saagi kahe käega nii, et põlved ja sõrmed on ümber käepidemete. Veenduge, et hoiate vasaku käega käepidemest nii kinni, et põial on allpool.

**SAE KASUTAMISE ALUSTAMINE**

- Enne alustamist tuleb akupakett kettsae pessa paigaldada.
- Vajutage „Sees/Väljas“-lülitile (pos 44), misjärel päästik muutub kasutatavaks.
- Sae käivitamiseks vajutage esmalt lülitisnupu vabastusnupule (4) ja vajutage seejärel lülitisnupule (5).

**SAE SEISKAMINE**

Kettsae seiskamiseks vabastage lülitisnupule (pos 5).

**KETIPIDURI KASUTAMINE (joon. 22)**

Kontrollige ketipiduri seisundit enne iga kasutuskorda.

- Keerake on vasakut kätt eesmisel käepidemel nii et käesalg surub ketipiduri kangi / käekaitset saelati poole sel ajal kui kett liigub kiiresti. Hoidke kogu aeg sae käepidemetest kahe käega kinni.
- Tagastage ketipiduri kangi / käekaitse tõmbamisega esikäepideme suunas asendisse "KAIK".

**⚠ HOIATUS**

Kui ketipiduri kohe ei seisku või ketipiduri ei jää käiguasendisse ilma sellest kinni hoidmata, andke saag enne kasutama hakkamist volitatud hoolduskeskusesse remonti.

**KETTSAE KASUTAMINE**

Tagage endale kindel jalgealune ja hoidke kettsaagi töötamise ajal kindlalt mõlema käega.

**LANGETAMISE, LAASIMISE ja JÄRKAMISE TÖÖVÕTTED** Vt joonis 9.**Puude langetamine**

Kui puude langetamisel ja järkamisel töötab samaaegselt kaks või rohkem töötajat, siis peab langetamine toimuma järkamisest eraldi, sellisel kaugusel, mis minimaalselt võrdub langetatava puu kahe kõrgusega. Puud tuleb langetada sellisel moel, et see ei ohusta ühtegi inimest ega taba õhuliine ning ei tekita ainekahju. Kui puu puudutab õhuliini, siis tuleb sellest viivitamatult teavitada õhuliini haldajat.

Kallakul peab kettsaaga töötaja alati asuma kallaku tõusu poolel, sest puu võib pärast langetamist veerema hakata või mäest alla libiseda.

Ohutsoonist lahkumise teekond tuleb ette planeerida ja puhastada enne puu langetamise alustamist. Ohutsoonist lahkumise teekond peab olema langeva puu taga, diagonaalis puu langemise oletatava suunaga.

Enne langetamise alustamist tehke kindlaks puu loomuliku kalde suund, suuremate okste paiknemine ja tuule suund, et hinnata mis võib puu langemist mõjutada.

Eemaldage puult mustus, kivid, lahtine koor, naelad, klambrid ja traat.

**Sälklõige (sälgukujuline sisselõige puu langetamiseks) (joonis 10)**

Tehke risti langetamise suunale puu sisse sälk, mille sügavus on 1/3 puu läbimõõdust. Esmalt tehke horisontaalne sisselõige, et vältida teise sisselõike tegemise ajal saeketi või juhtlati kinnijäämist.

**Tagumine langetuslõige (viimane lõige puu langetamisel, mis saetakse puusse sisselõike vastaspoolele) (joonis 10)**

Tehke langetuslõige puusse vähemalt 50 mm võrra sälklõikest kõrgemale. Saagige langetuslõige paralleelselt sälklõike horisontaallõikega. Tehke langetuslõige sellise sügavusega, et murdekohta jääks alles piisavalt puitu. Murdekoha puit väldib puu pöördumist ja vales suunas langemist. Ärge lõigake murdekohta läbi. Kui langetuslõige jõuab murdekohale liiga lähedale, siis hakkab puu langema.

Kui tekib oht, et puu võib langeda mittesooitavas suunas või tagasisuunas õõtsuma hakata ja sae kinni kiiluda, ärge tehke langetuslõiget lõpuni ja kasutage puidust, plastist või alumiiniumist kiilusid, et lõige avada ning lasta puul langeda soovitud suunas.

Kui puu hakkab langema, võtke saag lõikest välja, seisake mootor, pange saag maha ja lahkuge varem ettevalmistatud tee kaudu. Olge ettevaatlik allalangevate okste suhtes ja jälgige oma jalgealust.

**Okste laasimine (joonis 11)**

Laasimine tähendab langetatud puult okste äralõikamist. Laasimisel jätke suuremad oksad alles, mis toetavad puutüve maapinnale. Saagige väiksemad oksad maha ühe lõikega. Pinge all olevad harud tuleb ära lõigata altpoolt üles, et sae kinnijäämist vältida.

FR EN DE ES IT PT NL SV DA NO FI HU CS RU RO PL SL HR **ET** LT LV SK BG

## Eesti

### Palgi järkamine (joonis 12–15)

Järkamine tähendab puutüve järkamist soovitud pikkusega palkideks. Järkamisel on tähtis tagada endale kindel jalgealune ja jagada kehakaal mõlemale jalale. Võimaluse korral tuleb tüvi üles tõsta ja toetada harude, puutüvede või kiiludega.

- Saagimise hõlbustamiseks tuleb järgida järgmisi juhiseid.
- Kui tüvi on maapinnal kogu oma pikkuses, siis tuleb seda saagida ülemiselt poolt (ülalõige).
  - Kui tüvi on toetatud ühes otsas, siis tehke lõige 1/3 läbimõõdu ulatuses altpoolt (alllõige). Seejärel tehke ülevalt lõplik lõige vastu alllõiget. (Joonis 13b) Kui tüvi on toetatud mõlemast otsast, siis tehke lõige 1/3 läbimõõdu ulatuses ülemiselt poolt (ülalõige). Seejärel tehke ülevalt lõplik lõige 2/3 läbimõõdu ulatuses vastu alllõiget.
  - Kallakul järkamisel olge tõusupoolel küljel. Läbilõikamise hetkel hoidke saagi kontrolli all ja ärge lõike lõpus saele suruge, kuid ärge lödvendage haaret sae käepidemete ümber.

Ärge laske ketil maapinda puudutada. Pärast lõike lõpetamist laske sael lõplikult seiskuda, enne kui te hakkate saagi teise kohta ümber paigutama. Ühe puu saagimiselt teisele siirdumisel tuleb saag alati seisata.

### HOOLDUS

#### ⚠ HOIATUS

Enne keti pinguse reguleerimist või reguleerimist võtke akupakett akupesast välja. Keti, juhtlati ja keti läheduses olevate osade puudutamisel tuleb kanda kaitsekindaid.

### KETI PINGUSE REGULEERIMINE

Vt joonis 2.

- Keerake kergelt lahti ketiratta kaane kinnitusnupp (pos 15) vastupäeva keerates.
- Keti pinguse suurendamiseks pöörake keti pinguse reguleernuppu (13) päripäeva ja kontrollige keti pingust sagedasti. Keti pinguse vähendamiseks pöörake keti pinguse reguleernuppu (13) vastupäeva ja kontrollige keti pingust sagedasti.
- Keti pingus on nõuetekohane siis, kui saeketi lõikehamba ja juhtlati vahel on vahe 3–4 mm. Parim viis keti pinguse mõõtmiseks on tõmmata ketti juhtlati alaosa keskel alla (juhtlatist eemale) ja mõõta seejärel lati ja keti liugpindade vaheline kaugus.
- Keti pingutamiseks keerake pingutusnuppu (15) päripäeva.

### JUHTLATI JA KETI ASENDAMINE (joonised 2, 3, 5, 7)

- Keti reguleerimiseks pange saag tasasele ja horisontaalsele pinnale.

- Veenduge, et teie juhtlati ja keti tähistus vastab käesoleva kasutusjuhendi tehnilistes andmetes esitatud andmetele.
- Keerake keti kaane kinnitusnuppu (pos 15) vastupäeva seni, kui ketiratta kaas (pos 14) pingest alt vabaneb.
- Eemaldage ketiratta kaas. Võtke saelt ära saeleht ja saekett.
- Saelehe asendamiseks uuenga keerake lahti turvaotsaku mutter, kinnitage turvaotsak uuele saelehele ja keerake mutter kinni.
- Pange uus kett juhtlatile õiges suunas, nagu on näidatud joonisel 7 ning veenduge, et juhtlülid on juhtlati soone sees (joonis 5).
- Kinnitage juhtlatt saele ja pange keti tagaosa ling ümber keti ajamratta nagu näidatud joonisel 3.
- Pange oma kohale tagasi ketiratta kaas (pos 14), suruge see alla ja keerake nupp (pos 15) kinni.
- Keti pinguse reguleerimiseks järgige juhendi osas „KETI PINGUSE REGULEERIMINE“ esitatud juhiseid.

### KETI JA JUHTLATI ÕLI LISAMINE

- Keerake õlipaagi kork (6) lahti ja võtke see maha.
- Valage õli paaki, jälgides sealjuures taset paagi vaateklaasi (pos 7) kaudu. Hoolditseege, et õli sissevalamisel ei satuks paaki mustust.
- Pange õlipaagi kork oma kohale tagasi ja keerake lõpuni kinni.
- Täidetud õlipaagiga on võimalik saagida 20–40 minutit.

### KETTSAE TEISALDAMINE

Enne kettsae teisaldamist võtke pistik alati pesast välja ja lükake saeketi kaitsekate juhtlatile. Kui saega tuleb teha mitu järjestikulist lõiget, siis tuleb saag ühelt lõikelt teisele siirdumise ajaks välja lülitada.

### JUHTLATI KATE (joonis 1)

Juhtlati kate peab olema alati paigaldatud kohe peale seda, kui saagimistöo on lõpetatud ja alati siis, kui saagi teisaldatakse.

### KETTSAE TERITAMINE

Vt joonis 16-21.

Kui kett siseneb puidu sisse raskustega, siis on vaja ketti teritada, tehes järgmist.

- Pingutage saekett.
- Kinnitage juhtlatt kruustangide vahele nii, et kett saab liikuda.
- Kinnitage viil viilihoidikusse ja hoidke seda lõikehamba suhtes 35° nurga all.
- Viilige edasisuunaliste käikudega seni, kui lõikeserva kulunud osa on maha võetud.
- Lugege ära teritamiseks kulunud käikude arv ja võtke see aluseks, villides teisi lõikehambaid sama arv käikusid.
- Kui sügavuse piiramisnukk ulatub kaliibrist pärast mõnda teritamist kõrgemale, siis viilige nukk madalamaks. Kasutage lapikviili.



## Eesti

- Pärast seda tuleb sügavuspiiraja hamba servad ümardada.

**MÄRKUS.** Soovitame põhjalik ja tähtis teritamine lasta teha teenindajal, kellel on hambaterituspink.

**JUHTLATI HOOLDAMINE**

- Pärast saagimise lõpetamist puhastage juhtlati soon ja õlitusavad puhastuskonksuga.
- Parandage juhtlati kulunud servad perioodiliselt lapikviiliga.
- Kui seda ei tehta pikemat aega, siis võivad juhtsoone servad ära murduda ja seega võib juhtlatt vigastada saada.
- Kui üks juhtpind on teisest kõrgem, siis tuleb see lapikviiliga ühtlaseks viilida ja seejärel viiliga või jämeda liivapaberiga üle lihvida.

**⚠ HOIATUS**

Kasutage teenindamisel ainult täpselt sobivaid varuosi. Muude osade kasutamine võib tekitada ohuolukorra ja põhjustada seadme vigastumise.

**⚠ HOIATUS**

Raskete kehavigastuste vältimiseks võtke akupakett trimmeri puhastamise ja hooldamise ajaks alati välja.

**ÜLDINE HOOLDUS**

Enne iga kasutuskorda kontrollige seade täielikult üle vigastatud, puuduvate ja lõtvunud osade, näiteks kruvid, mutrid, sõrmed, korgid jne suhtes. Pingutage kõik kinnitid ja korgid ning ärge kasutage seadet enne, kui kõik puuduvad ja vigastatud osad on asendatud. Pöörduge abi saamiseks Greenworkstools klienditoe poole.

Vältige plastosade puhastamisel lahustite kasutamist. Enamik plaste on kaubandusvõrgust saadaolevate erinevate lahustite suhtes tundlikud ja võivad nende mõjul kahjustada saada. Mustusest, tolmust, õlist, määrdest jne puhastamiseks kasutage puhast riidelappi.

**⚠ HOIATUS**

Ärge laske plastosadel mitte mingil juhul sattuda kokkupuutesse auto pidurivedeliku, bensiini, bensiinipõhiste toodete, immutusõlidega või muude samalaadsete vedelikega. Kemikaalid võivad plaste rikkuda, nõrgendada või neile hävitavalt mõjuda, mis võib põhjustada raske kehavigastuse.

Kasutaja tohib vahetada või parandada ainult neid osi, mis on varuosade loetelus vastavalt tähistatud. Kõiki muid osi tohib vahetada ainult volitatud hoolduskeskuses.

**HOIUSTAMINE****SEADME HOIUSTAMINE**

- Enne hoiulepanekut võtke akupakett ära.
- Puhastage seade kõikidest võõrkehadest.
- Hoidke trimmerit kohas, mis on lastele juurdepääsmatu.
- Hoidke eemal korrodeerivatest ainetest, nagu aiakemikaalid ja sulatussoolad.
- Hoidke ja laadige akusid jahedas kohas. Toatemperatuurist kõrgemad ja madalamad temperatuurid lühendavad aku eluiga.
- Ärge kunagi hoidke akut tühjaks laaditud olekus. Hoiustage akut laadimisolekus 30% - 50%.
- Hoidke akupaketti temperatuuril alla 27 °C, kuivas kohas.
- Kõik akud kaotavad vähehaaval oma laengu. Mida kõrgem on temperatuur, seda kiiremini laeng kaob. Kui jätate seadme pikemaks ajaks ilma kasutamata seisma, laadige seda iga kuu või paari tagant. See pikendab akude eluiga.

**JÄÄTMEKÄITLUS**

Elektrilised mehaanilised tööriistad ja nende tarvikud sisaldavad suurel hulgal väärtuslikke metalle ja plastmasse, mida saab uuesti kasutusele võtta.

Kasutusest kõrvaldatud elektrilisi tööriistu ei tohi käidelda koos olmeprügiga. Võimaluse korral tuleb kasutusest kõrvaldatud seadme osad taaskäidelda. Taaskäitlemise võimaluste väljaselgitamiseks pöörduge kohaliku omavalitsuse või edasimüüja poole.

Aku sisaldab materjali, mis on teile ja keskkonnale ohtlik. See tuleb kasutusest kõrvaldada ja utiliseerida ettevõtte poolt, kes tohib käidelda liitium-ioonakusid.

Seade on märgistatud sümboliga, mis tähendab, et akupaketid ja akud tuleb utiliseerimiseks eraldi sortida. See tuleb ümber töödelda või lahti võtta, et vähendada mõju keskkonnale. Akupaketid võivad keskkonnale ja inimeste tervisele ohtlikud olla.

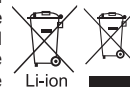

Li-ion

**VEAOTSING**

PROBLEEM	VÕIMALIK PÕHJUS	ABINÕU
Saeplaat ja kett muutuvad kuumaks ja suitsevad	Kontrollige keti pinget, et see oleks üle pingutatud. Saeplaadi määrdet anum on tühi.	Pingutage ketti. Vaadake selles kasutusjuhendis olevat peatükki <b>Keti pingutamine</b> . Kontrollige saeplaadi määrdet anumat.
Mootor töötab, aga kett ei liigu.	Kett on liiga pingul. Kontrollige juhtplaadi ja keti kokkupanekut. Kontrollige juhtplaati ja keti kahjustuste suhtes.	Pingutage ketti uuesti. Vaadake selles kasutusjuhendis olevat peatükki <b>Keti pingutamine</b> . Vaadake selles kasutusjuhendis olevat peatükki <b>Saeplaadi ja keti asendamine</b> . Kontrollige juhtplaati ja ketti.

FR EN DE ES IT PT NL SV DA NO FI HU CS RU RO PL SL HR ET **LT** LV SK BG

## Lietuviškai

Jūsų produktas yra sukurtas ir pagamintas pagal aukščiausius „Greenworkstools“ standartus siekiant patikimai, saugiai bei lengvai atlikti reikiamą darbą. Atitinkamai prižiūradami šį produktą, jūs ilgus metus mėgausitės kokybišku ir be sunkumų atliekamu darbu.

Dėkojame, kad įsigijote "Greenworkstools" produktą.

Skirtas naudoti tik su 40V 4Ah (146 Wh) baterija.

### BENDRI ELEKTRINIO ĮRANKIO SAUGOS ĮSPĖJIMAI

#### ⚠ ĮSPĖJIMAS

Perskaitykite visus saugos įspėjimus ir visą instrukciją. Įspėjimų ir instrukcijų nesilaikymas gali sukelti elektros smūgį, gaisrą ir sunkius sužeidimus.

#### NAUDOJIMO PASKIRTIS

Šis grandininis pjūklas yra skirtas pjauti šakas, kamienus, raštus ir tašus kreiptuvo strypo pjovimo ilgio nustatyto skersmens. Jis skirtas pjauti tik medieną. Jis skirtas naudoti tik suaugusiems asmenims ir tik lauke.

Nenaudokite grandininio pjūklo kitiems, nei žemiau nurodyta, tikslams.

Šis grandininis pjūklas nėra skirtas profesionaliam medžių pjovimui. Įrankio negali naudoti vaikai ir kiti asmenys, kurie nedėvi atitinkamų asmens apsaugos priemonių ir drabužių.

#### ŠALUTINIAI PAVOJAI:

Net tuo atveju, jei įrankis naudojamas pagal jo paskirtį, visada yra šalutinis pavojus, nuo kurio apsaugoti neįmanoma. Pagal įrankio tipą ir konstrukciją galimi šie pavojai:

- Prisilietimas prie atvirų pjūklo grandinės dantukų (įsijovimo pavojus);
- Prieiga prie besisukančios pjūklo grandinės (įsijovimo pavojus);
- Nenumatytas, staigus kreipiamosios pjovimo juostos judėjimas ((įsijovimo pavojus);
- Grandininio pjūklo detalių atsiskyrimas ir sviedimas (įsijovimo / įsmigimo pavojus);
- Pjaunamo ruošinio dalių sviedimas;
- Smulkių ruošinio dulkių įkvėpimas
- Odos prisilietimas prie tepalo;
- Klausos praradimas, jei darbo metu nedėvimas būtinos klausos apsaugos priemonės.

#### Išsaugokite visus įspėjimus ir instrukcijas ateičiai.

Įspėjimuose nurodytas terminas „elektrinis įrankis“ reiškia elektrinio įrankio naudojimą, jį prijungus prie maitinimo tinklo (laidu) arba maitinimo baterijos (belaidis).

#### DARBO ZONOS SAUGUMAS

- Darbo vieta turi būti švari ir gerai apšviesta.
- Nelaimingi atsitikimai įvyksta netvarkingose ar tamsiose

vietose. **Nenaudokite elektrinių įrankių, jei šalia yra degios ir sprogti galinčios medžiagos (skysčiai, dujos ar dulkės).** Elektriniai įrankiai kibirkščiuoja ir gali uždegti dulkes arba garus.

- **Neleiskite vaikams ir šalia esantiems asmenims būti šalia įjungto elektrinio įrankio.** Išsiblaškę galite prarasti kontrolę.

#### ELEKTROS SAUGA

- Stenkitės nesiliesti prie įžemintų ar įžeminimo paviršių (vamzdžių, radiatorių, grandinių/viryklių, šaldytuvų). Įžeminus savo kūną, padidės elektros smūgio pavojus.
- Saugokite elektrinius įrankius nuo lietaus ar drėgmės. Dėl vandens, patekusio į elektros įrankį, padidėja elektros smūgio grėsmė.

#### ASMENINĖ SAUGA

- Būkite budrūs ir stebėkite, ką darote, bei sąmoningai naudokite elektrinį įrankį. Nesinaudokite įrankiu, kai esate pavargę ar paveikti narkotinių medžiagų, alkoholio ar vaistų. Neatidumas darbo su elektriniu įrankiu metu gali sukelti sunkius sužeidimus.
- Naudokite asmeninės apsaugos įrangą. Visada dėvėkite akių apsaugos priemones. Atitinkamomis sąlygomis naudojamos asmeninės apsaugos priemonės (kaukė nuo dulkių, neslystantys apsauginiai batai, šalmas ar apsaugos priemonės ausims) sumažins asmeninių sužalojimų tikimybę.
- Saugokitės, kad įrankis netyčia neįsijungtų. Įsitikinkite, kad prieš prijungiant įrankį prie maitinimo šaltinio ir (ar) baterijos, pakeliant ar nešant įrankį, jungiklis yra išjungtas. Nešant elektrinį įrankį, uždėjus pirštą ant jungiklio, arba elektrinį įrankį, kurio jungiklis yra įjungtoje padėtyje, gali įvykti nelaimingas atsitikimas.
- Saugokitės, kad įrankis netyčia neįsijungtų. Įsitikinkite, kad prieš prijungiant įrankį prie maitinimo šaltinio ir (ar) baterijos, pakeliant ar nešant įrankį, jungiklis yra išjungtas. Nešant elektrinį įrankį, uždėjus pirštą ant jungiklio, arba elektrinį įrankį, kurio jungiklis yra įjungtoje padėtyje, gali įvykti nelaimingas atsitikimas.
- Prieš įjungiant elektrinį įrankį, išimkite derinimo raktą ar veržliaraktį. Jei juos paliksite pridėtus prie besisukančios įrankio dalies, galite susižaloti.
- Nepersitempkite. Visada tvirtai stovėkite ir išlaikykite pusiausvyrą. Tai padės geriau kontroliuoti įrankį netikėtų situacijų metu.
- Dėvėkite tik darbui tinkamus drabužius. Nedėvėkite laisvų, neprigludusių drabužių ir juvelyrinių dirbinių. Saugokite plaukus, drabužius ir pirštines toliau nuo judančių dalių. Laisvi drabužiai, papuošalai ar ilgi plaukai gali įsipainioti į judančias įrankio dalis.



FR EN DE ES IT PT NL SV DA NO FI HU CS RU RO PL SL HR ET **LT** LV SK BG

## Lietuviškai

- Jei įrengti dulkių ištraukimo ir surinkimo įrengimai, įsitikinkite, kad jie prijungti ir naudojami tinkamai. Su dulėmis susijusiam pavojui sumažinti naudokite dulkių surinkimą.

### ELEKTRINIO ĮRANKIO NAUDOJIMAS IR PRIEŽIŪRA

- **Nenaudokite jėgos. Pritaikykite tinkamą elektrinį įrankį atliekamam darbui.** Naudodami pagal paskirtį pagamintą tinkamą elektrinį įrankį, darbą atliksite geriau ir saugiau.
- **Nenaudokite elektrinio įrankio, jei jungiklio negalite įjungti ir išjungti.** Toks įrankis yra pavojingas ir jį reikia remontuoti.
- **Prieš reguliuodami įrankį, keisdami atsargines dalis ar prieš sandėliavimą, atjunkite laidą nuo maitinimo šaltinio ir (ar) baterijos.** Tokios saugumo priemonės apsaugos nuo netyčinio užsivedimo.
- **Laikykite elektrinį įrankį vaikams neprieinamoje vietoje ir neleiskite juo naudotis asmenims, kurie nemoka juo naudotis.** Neįgudusiems asmenims elektriniai įrankiai yra pavojingi.
- **Priziūrėkite savo įrankius. Tikrinkite judančių dalių ašiu nesutapimus ar sukibimą, detalių gedimus bei būklę, kuri gali turėti įtakos elektrinio įrankio darbui.** Jei įrankis sugedęs, prieš naudojimą jį reikia suremontuoti. Nemažai nelaimingų atsitikimų įvyksta dėl netinkamai priziūrimų elektrinių įrankių.
- **Pjovimo įrankius reikia pastoviai galasti ir valyti.** Tinkamai priziūrėti aštriais ašmenimis pjovimo įrankiai mažiau stringa ir juos lengviau valdyti.
- **Naudokite elektrinius įrankius, atsargines detales, grąžto antgalius ir t. t., pagal šias instrukcijas ir atitinkamo elektrinio įrankio paskirtį, atsizvelgdami į darbo sąlygas bei turimą atlikti darbą.** Naudokite elektrinį įrankį tik pagal tiesioginę paskirtį, kitaip sukelsite pavojingą situaciją.

### ĮRANKIO SU AKUMULIATORIUMI NAUDOJIMAS IR PRIEŽIŪRA

- Prieš įdedami bateriją, įsitikinkite, kad jungiklis yra padėtyje "išjungta", arba užblokuotas. Baterijos įdėjimas į prietaisą įjungtoje padėtyje gali tapti nelaimingo atsitikimo priežastimi.
- Įkraukite savo prietaiso bateriją, naudodami tik gamintojo nurodytą įkroviklį. Įkroviklis, skirtas tam tikram baterijos tipui, gali sukelti gaisrą, jeigu jis naudojamas su kito tipo baterija.
- Su belaidžiu prietaisu reikia naudoti tik ypatingą baterijos tipą. Bet kokios kitos baterijos naudojimas gali sukelti gaisrą.
- Kai baterija nenaudojama, laikykite ją atokiau nuo tokių metalinių daiktų kaip sąvaržėlės, monetos, raktai, varžtai, vinyai, ar bet kokio kito daikto, galinčio sujungti jos kontaktus, o tai gali sukelti nudegimą ar

gaisrą. Baterijos kontaktų trumpasis sujungimas gali tapti nudegimo ar gaisro priežastimi.

- Venkite bet kokio kontakto su baterijos skysčiu baterijos skysčio išsiliejimo dėl neteisingo naudojimo atveju. Jei tai įvyksta, gausiai praplaukite paveiktą odą švariu vandeniu. Jei jūsų akys yra paveiktos, tai taip pat pasitarkite su gydytoju. Iš baterijos išmestas skystis gali sukelti dirginimą arba nudegimą.

### TECHNINĖ PRIEŽIŪRA

- **Elektrinį įrankį turi remontuoti tik kvalifikuoti darbuotojai, kurie naudoja originalias atsargines dalis.** Tai užtikrins elektrinio įrankio saugumą. Techninis aptarnavimas reikalauja didelio kruopštumo ir gerų įrankio žinių; reikia, kad jį atliktų kvalifikuotas specialistas. Kad būtų atliktas taisymas, mes patariame jums atnešti savo įrankį į jums artimiausią autorizuotą techninio aptarnavimo centrą. Dalių pakeitimo atveju reikia naudoti tik originalias atsargines dalis.

### SPECIALŪS GRANDININIO PJŪKLO SAUGOS ĮSPĖJIMAI

- **Elektrinį įrankį laikykite tik už izoliuotų laikymo paviršių, nes pjūklo grandinė gali susiliesti su paslėptais laidais.** Pjūklo grandinė, prisilietusi prie laido, prijungto prie maitinimo šaltinio, gali aktyvuoti metalines elektrinio įrankio detales ir sukelti operatoriui elektros smūgį.
- **Laikykites toliau nuo grandininio pjūklo, kai jis įjungtas. Prieš įjungdami grandininį pjūklą patikrinkite, ar jis nesiliečia į jokių objektus.** Tik akimirksniui atitraukus dėmesį dirbant su grandininio pjūklu, jį gali būti įtraukti jūsų drabužiai ar kūno dalys.
- **Įrankį visada laikykite už galinės rankenos dešine ranka ir kaire ranka už priekinės rankenos.** Grandininį pjūklą laikant priešingomis rankomis, nei nurodyta, padidinamas asmeninių sužeidimų pavojus, todėl taip niekada nesielkite.
- **Dėvėkite apsauginius akinius ir klausos apsaugos priemones. Taip pat rekomenduojama dėvėti galvos, rankų, kojų ir pėdų apsaugos priemones.** Tinkama apsauginė apranga sumažina asmeninius sužeidimus, kylančius dėl skriejančių atliekų ar atsitiktinio sąlyčio su grandininio pjūklu.
- **Grandininio pjūklo nenaudokite medyje.** Šio įrankio naudojimas užlipus į medį gali sukelti asmeninius sužeidimus.
- **Visada tvirtai stovėkite ir grandininio pjūklo dirbkite tik stovėdami ant stabilaus, tvirto ir lygaus paviršiaus.** Stovėdami ant slidaus ar nestabiliaus paviršiaus galite prarasti pusiausvyrą ar grandininio pjūklo kontrolę.
- **Pjaudami įtemptą šaką saugokitės, kad ji neatšoktų.** Kai atsileidžia medžio pluošto įtempimas, inertinė šaka



FR EN DE ES IT PT NL SV DA NO FI HU CS RU RO PL SL HR ET **LT** LV SK BG

## Lietuviškai

gali atsitrekti į operatorių ir (arba) sutrikdyti grandininio pjūklo valdymą.

- **Būkite labai atsargūs pjaudami krūmus ir sodinukus.** Plona medžiaga gali pagauti pjūklo grandinę ir ją nusviesti į jus arba sutrikdyti jūsų pusiausvyrą.
- **Neškite grandininį pjūklą paėmę už priekinės rankenos, išjungtą ir nepriglaudę prie savęs. Transportavimo ar saugojimo metu visada uždėkite ant pjūklo juostos dangtį.** Tinkamas elgesys su įrankiu apsaugos jus nuo atsitiktinio kontakto su judančiu grandininio pjūklu.
- **Laikykitės tepimo, grandinės įtempimo ir atsarginių detalių keitimo instrukcijų.** Netinkamai įtempta ar sutepta grandinė gali arba sulūžti, arba padidinti atotrūkį.
- **Rankenos visada turi būti sausas, švarios, nesuteptos alyva ir tepalais.** Suteptos tepalais, alyva rankenos yra slidžios, todėl galite įrankio nesuvaldyti.
- **Tik pjauti medieną. Nenaudokite grandininio pjūklo ne pagal paskirtį. Pavyzdžiui, nepjaukite juo plastikinių medžiagų, mūro ar nestatybinių medžiagų.** Įrankio naudojimas ne pagal paskirtį gali sukelti pavojingas situacijas.

### ATATRANKOS PRIEŽASTYS IR OPERATORIAUS APSAUGA

Atatranka gali įvykti, kai juostos kreiptuvo antgalis ar viršus liečia objektą, arba kai pjovimo metu mediena pagauna ir suspaudžia pjūklo grandinę.

Kartais kontaktas su viršutine dalimi gali sukelti staigią atvirkštinę reakciją, išmesti kreipiamąją juostą į viršų ir atsitrekti į operatorių.

Grandininio pjūklo kreipiamosios juostos viršaus suspaudimas gali kreiptuvą staiga nukreipti atgal į operatorių.

Dėl šių abiejų atoveiksmių jus galite įrankio nesuvaldyti, o tai gali sukelti sunkius sužeidimus. Nepasitikėkite vien tik jūsų pjūkle įrengtais saugumo prietaisais. Būdami grandininio pjūklo vartotoju, jūs patys turite imtis priemonių, kad darbo metu išvengtumėte nelaimingų atsitikimų ar sužeidimų.

Atatranka yra netinkamo pjūklo naudojimo ir (ar) klaidingo darbo proceso ar sąlygų rezultatas. Jos galima išvengti laikantis atitinkamų žemiau išdėstytų apsaugos priemonių.

- **Tvirtai laikykite įrankį, spausdami nykščiais ir pirštais apėmę grandininio pjūklo rankenas, pjūklą laikykite abiem rankomis ir užimkite tokią kūno ir rankų padėtį, kad pasipriešintumėte atatrankos jėgai.** Operatorius gali valdyti atatrankos jėgą, jei jis imasi atitinkamų atsargumo priemonių. Nepaleiskite grandininio pjūklo. Žr. 11 pav.
- **Nesiekite per toli ir nepjaukite virš pečių lygio.** Taip

apsaugosite įrankį nuo netyčinio pjūklo galo sąlyčio ir geriau valdysite grandininį pjūklą netikėtų situacijų metu.

- **Naudokite tik gamintojo rekomenduojamas juostas ir grandinės atsargines detales.** Netinkamos atsarginės detalės gali sukelti grandinės gedimus ir (ar) atotrūkį.
- **Laikykitės gamintojo rekomendacijų dėl pjūklo galandinimo ir priežiūros.** Gylis matavimo prietaiso aukščio sumažinimas gali padidinti atotrūkio galimybes.

### PAPILDOMI ĮSPĖJIMAI

- Pranešta, kad rankinių įrankių vibracija tam tikriems asmenims gali pasunkinti būklę, vadinamą Reino (Raynaud) sindromu. Simptomai gali būti pirštų dilgčiojimas, tirpulis ir pabalimas, paprastai pastebimi šaltyje. Manoma, kad tokie simptomai išsivysto dėl paveldimų veiksnių, šalčio ir drėgmės, dietos, rūkymo ir darbo praktikos. Operatorius gali imtis priemonių, kad galbūt sumažėtų vibracijos poveikis:
  - šaltu oru šiltai apsirenkite, kad nesusaltų jūsų kūnas. Dirbdami įrankiu, užsidėkite pirštines, kad nesusaltų jūsų rankos ir riešai. Užfiksuota, kad šaltas oras yra pagrindinis veiksnys, sukeliantis Reino sindromą;
  - po darbo kiekvieną kartą pasportuokite, kad pagerėtų kraujotaka;
  - dažnai darykite darbo pertraukas. Apribokite darbo laiką per dieną.

Jei jums pasireiškia kokie nors šios būklės simptomai, nedelsdami nutraukite darbą ir kreipkitės į gydytoją.

- **Rekomenduojamas grandininio pjūklo našumas yra 153 mm (6 coliai) ir mažiau, siekiant prailginti įrankio naudojimo laiką ei darbą atlikti pačiu saugiausiu būdu.** Pjaunant rąstu, kuriuo skersmuo yra didesnis nei nurodyta, jūsų įrankis gali smarkiai nusidėvėti. Galima pjauti rąstus iki maks. 229 mm (9 colių) skersmens, tačiau tokius rąstus rekomenduojama pjauti retai ir atsargiai.

- **Integruotas dantytas buferis yra skirtas padėti pjaunant.** Kai pjovimo metu įrankis spaudžiamas į rąstą, jis veikia kaip stipresnis atsvaros taškas.
- **Bet kuris grandininis pjūklas, jei naudojamas netinkamai, gali būti mirtinai pavojingas.** Mes griežtai rekomenduojame kreiptis į specialistus dėl apmokymų, kaip saugiai naudoti šį įrankį.

**SAUGOKITE ŠIAS INSTRUKCIJAS. REGULIARIAI SKAITYKITE IR AIŠKINKITE JAS BŪT KOKIAM ASMENIUI, GALINČIAM NAUDOTI ŠĮ PRIETAISĄ. JEI JŪS PERDUODATE NAUDOTIS ŠĮ PRIETAISĄ, TAI PERDUOKITE TAI PAT IR ŠĮ NAUDOJIMO VADOVĄ.**













FR EN DE ES IT PT NL SV DA NO FI HU CS RU RO PL SL HR ET **LT** LV SK BG



## Lietuviškai

### ŽENKLAI

Ant šio įrankio gali būti pažymėti kai kurie iš žemiau pateiktų ženklų. Dėl saugaus naudojimosi įrankiu prašom juos išnagrinėti ir susipažinti su jų reikšme.

ŽENKLAS	PASKIRTIS / PAAIŠKINIMAS
V	Įtampa
W	Vatai - Galia
	Nuolatinė srovė - Srovės tipas arba savybės
	Su jūsų saugumu susiję įspėjimai
	Perskaitykite naudojimo vadovą ir laikykitės visų saugaus darbo instrukcijų ir įspėjimų.
	Naudodami šį prietaisą, nešiokite apsauginius akinius ir ausų apsaugos priemones.
	Nenaudoti lyjant ar drėgnose vietose.
	Garantuotas garso galingumo lygis - 99dB.
	Laikykite abiem rankomis
	Gali paveikti atatranks jėga

Šioje lentelėje pateikta įspėjamųjų žodžių, žyminčių šio įrankio naudojimosi pavojaus lygį, reikšmė:

ŽENKLAS	SIGNALAS	APRAŠYMAS
	<b>PAVOJUS</b>	Reiškia, kad situacija neišvengiamai pavojinga ir, jos neišvengus, galima žūti arba sunkiai susižeisti.
	<b>ĮSPĖJIMAS</b>	Reiškia, kad situacija yra potencialiai pavojinga, jos neišvengus, galima žūti arba sunkiai susižeisti.
	<b>ATSARGIAI</b>	Reiškia, kad situacija yra potencialiai pavojinga, jos neišvengus, galima lengvai ar vidutiniškai susižeisti.
	<b>ATSARGIAI</b>	(Be saugos įspėjamojo ženklo). Reiškia nuosavybės žalos tikimybę.

## Lietuviškai

## GAMINIO TECHNINĖS SAVYBĖS

Nominali įtampa	40V DC
Nominalus greitis be apkrovimo	11.2 m/s
Kreipiamosios juostos ilgis	400 mm
Grandinės stabdiklis	< 0.12 s
Grandinės alyvos bako talpa	180 ml
Svoris (su akumuliatoriumi)	5.4 kg
Garso spaudimo lygis, LpA (EN ISO11201, 2006/42/EC)	89.8 dB(A)
Nepastovumas KpA	3.0 dB(A)
Garso slėgio lygis, LWA (EN 3744, 2006/42/EC)	96.9 dB(A)
Garantuotas akustinis lygis LWA (G) (EN 3744, 2000/14/EC)	99 dB(A)
Bendras vibracijos dydis ah	3.7 m/s <sup>2</sup> 4.2 m/s <sup>2</sup>
K nepastovumas	1.5 m/s <sup>2</sup>
Baterija	29727
Įkroviklis	29417 / 29447

Techninių reikalavimų pastabos:

- Deklaruotas vibracijos lygis yra išmatuotas standartinio testo metu ir gali būti naudojamas vieno įrankio su kitu palyginimui.
- Deklaruotas vibracijos lygis gali būti naudojamas preliminariam pavojaus įvertinimui.

## ⚠ ĮSPĖJIMAS

Vibracijos vertės įrankio naudojimo metu gali skirtis nuo aukščiau nurodytų verčių ir priklauso nuo įrankio naudojimo; ir nuo būtinybės nustatyti saugumo priemonės operatoriui apsaugoti, kurios pagrįstos pavojaus įvertinimu pačiose naudojimo sąlygose (atkreipiant dėmesį į visas darbo ciklo dalis, pvz. laikotarpį, kai įrankis yra išjungtas ir kai veikia tuščiąja eiga bei perjungimo laiką)

## INFORMACIJA APIE GRANDINĘ IR APSAĞĄ

<b>20077</b>		
Gamintojas	Grandininis pjūklas	Kreipiamoji pjovimo juosta
Oregon	90PX056X	164MLEA041
„Oregon“ grandinę reikia sumontuoti su „Oregon“ juosta		

## APRAŠYMAS

1. Kreipiamosios juostos gaubtas
2. Priekinė rankenos apsauga / grandininis stabdys
3. Priekinė rankena
4. Saugos užrakto mygtukas
5. Perjungiklis
6. Tepalo bako dangtelis
7. Tepalo bako lygio matuoklis
8. Smaigčių buferiai
9. grandininis pjūklas
10. Kreipiamoji pjovimo juosta
11. Saugos kaištelis
12. Galinė rankena
13. Grandinės įtempimo nustatymo rankenėlė
14. Krumpliaračio dangtis
15. Krumpliaračio dangtelio priveržimo rankenėlė
16. Pjūklų grandinės įtempimo varžtas
17. Krumpliaratis
18. Pjovimo juostos kreiptuvas
19. Tepalo anga
20. Pjovimo juostos griovelis
21. Grandinės pavaros jungtys
22. Pjoviklis
23. Kirtimo kryptis
24. Pavojinga zona
25. Išėjimo kursas
26. Nuolydžio kryptis
27. Griovelis
28. Kirtimo galinis pjūvis
29. Įtvaras
30. Šakų pjovimas

FR EN DE ES IT PT NL SV DA NO FI HU CS RU RO PL SL HR ET **LT** LV SK BG

## Lietuviškai

31. Dirbkite ne ant žemės, palikite atramines šakas, kol supjausite rąstą.
32. Rąstas sutvirtintas visu ilgiu
33. Pjaukite nuo viršaus (per rąstą), pasistenkite neužkabinti žemės
34. Rąstas sutvirtintas viename gale.
35. Po rąstu
36. Virš rąsto
37. Rąstas sutvirtintas abiejuose galuose.
38. Medžio pjovimas rąstams
39. Pjaudami stovėkite aukščiau, kadangi rąstas gali riedėti.
40. Akumuliatorinė baterija
41. Akumuliatoriaus fiksatorius
42. Įkroviklis
43. Kroviklio laidas
44. Įjungimo / įjungimo jungiklis

### MONTAVIMAS

Šio grandininio pjūklo montuoti nereikia, tačiau vartotojas turėtų žinoti, kaip sumontuoti kreipiamąją juostą ir grandinę. Prieš kiekvieną darbą, būtina patikrinti grandinės įtempimą ir pripildyti alyvos, kaip toliau nurodyta šioje instrukcijoje.

### KREIPIAMOSIOS JUOSTOS IR PJŪKLO GRANDINĖS MONTAVIMAS

Žr. 2-7 pav.

Akumuliatorių iš prietaiso būtinai išimkite. Mūvėkite apsauginėmis pirštinėmis.

- Išsukite krumpliaračio dangtelio priveržimo rankenėlę (punktas 15) ir nuimkite krumpliaračio dangtelį.
- Pjūklo grandinė turi būti nukreipta grandinės sukimosi kryptimi. Jei ji nukreipta į priešingą pusę, persukite apkabą.
- Įdėkite grandinės varomasias jungtis į pjovimo juostos griovelį.
- Nustatykite grandinę taip, kad pjovimo juostos gale susidarytų kilpa.
- Laikykite grandinę pjovimo juostos padėtyje ir uždėkite grandinės kilpą ant krumpliaračio ir patikrinkite, ar jis pritvirtintas teisingai. Patikrinkite, ar juostos anga gerai atitinka pjūklo grandinės įtempimo varžtą (punktas 16).
- Uždėkite krumpliaračio dangtelį, pasukite grandinės įtempimo rankenėlę (punktas 13) pagal laikrodžio rodyklę tol, kol pjūklo grandinė bus tinkamai įtempta. Tuomet kreipiamąją pjovimo juostą kelkite aukšty, vėl patikrinkite grandinės įtempimą, grandinės per daug neįtempkite.
- Kai grandinė gerai įtempta, vėl priveržkite rankenėlę (punktas 15).

**Pastaba:** Pjūklo grandinės įtempimas yra tinkamas, jei

pvoviklio viduryje ją galima pakelti 3-4 mm nuo viršutinio pjoviklio krašto. Prieš pradėdami pjauti nauja pjovimo grandine, 2-3 minutes leiskite jai padirbti.

### ⚠ ĮSPĖJIMAS

Praėjus įdirbio laikui, patikrinkite grandinės įtempimą ir, jei būtina, iš naujo ją sureguliuokite.

### VEIKIMAS

Visos įkrovimo instrukcijos pateikiamos „Greenworkstools baterijos paketo ir įkroviklio modelių vartotojo vadovuose.

Įkraukite įkrovikliu, kuris atitinka EN 60335-2-29 standartą

**PASTABA:** Įrankį nešant ar gabenant visada būtina išimti baterijų paketą bei rankas laikyti toliau nuo užrakinimo mygtuko, priešingu atveju galima sunkiai susižeisti.

### PRIŠ KIEKVIENĄ NAUDOJIMĄ GRANDINĖS ĮTEMPIMO TIKRINIMAS (2 pav.)

### ⚠ ĮSPĖJIMAS

Prieš tikrindami grandinės įtempimą ar reguliuodami grandinę visada atjunkite grandininį pjūklą nuo maitinimo šaltinio. Mūvėkite apsauginėmis pirštinėmis, kai liečiate grandinę, juostą ar vietas aplink grandinę.

- Patraukite grandinę juostos viduryje žemesnėje juostos pusėje tolyn nuo juostos. Tarpas tarp grandinės pjoviklio ir pjovimo juostos turi būti nuo 3 iki 4 mm.
- Jei būtina nustatyti grandinės įtempimą, prašom žr. šios instrukcijos skyrių „GRANDINĖS ĮTEMPIMO NUSTATYMAS“.

### AKUMULIATORIAUS TVIRTINIMAS

Žr. 2 pav.

- Akumuliatorių įdėkite į grandininį pjūklą. Akumuliatoriaus iškilnuosius spastukus sulygiuokite su grandininio pjūklo akumuliatoriaus gnybto grioveliais.
- Prieš pradėdami darbą patikrinkite, ar akumuliatoriaus fiksatorius užsifiksavo vietoje, ar akumuliatorius gerai įdėtas ir saugiai jį pritvirtinkite grandininiam pjūkle.

### AKUMULIATORIAUS IŠĖMIMAS

Žr. 2 pav.

- Atleiskite įjungimo mygtuką, norėdami grandinį pjūklą sustabdyti.
- Nuspauskite ir laikykite akumuliatoriaus fiksatorių, esantį jo apačioje.
- Išimkite iš grandininio pjūklo akumuliatorių.



## Lietuviškai

**GRANDINĖS ALYVOS TIKRINIMAS** Žr. 1 pav.

- Patikrinkite grandininio pjūklo alyvos lygį pagal alyvos lygio matuoklį (7). Jei alyvos lygis yra žemiau nei 1/3 alyvos lygio matuoklio, atlikite šios instrukcijos veiksmus, toliau aprašytus „Grandinės ir juostos alyvos pildymas“ skyriuje.

**⚠ ĮSPĖJIMAS**

Kiekvieną kartą prieš pradėdami darbą patikrinkite grandinės įtempimą.

**⚠ ĮSPĖJIMAS**

Niekada pjūklui nepjunkite, jei yra nepakankamas alyvos kiekis, nes tai gali pažeisti pjūklą ir kelti pavojų saugumui. Kiekvieną kartą prieš pradėdami darbą patikrinkite grandinės alyvos kiekį!

**⚠ ĮSPĖJIMAS**

Prieš prijungdami įrankį prie maitinimo šaltinio patikrinkite, ar maitinimo įtampa ir dažnis atitinka grandininio pjūklo techninius duomenis.

**⚠ ĮSPĖJIMAS**

Prieš pradėdami darbą patikrinkite, ar maitinimo laidas ir ilginamasis laidas nepažeisti. Naudokite tik neprikaištingos būklės maitinimo laidą ir ilginamąjį laidą.

Siekiant išvengti atatrakos prašom laikytis šių saugos instrukcijų:

- Niekada nepjunkite su kreipiamosios pjovimo juostos galu! Būkite atsargūs tęsdami pjūvius, kuriuos jau pradėjote!
- Visada pradėkite pjauti, kai grandininis pjūklas jau veikia.
- Įsitinkite, kad pjūklo grandinė visada tinkamai pagalašta.
- Niekada vienu metu nepjunkite kelių šakų iš karto. Nugenėdami šakas būkite atsargūs ir nelieskite kitų šakų.
- Darydami skersinius pjūvius, atkreipkite dėmesį į arti vienas kito stovinčius medžių kamienus. Jei įmanoma, naudokite pjovimo pastolį.

**Grandininio pjūklo laikymas (8 pav.)**

Grandininį pjūklą visada laikykite už galinės rankenos dešine ranka ir kaire ranka už priekinės rankenos. Laikykite abiem rankomis, nykščiais ir pirštais suėmę už rankenų. Jūsų kairioji ranka turi laikyti rankeną taip, kad nykštys būtų apačioje.

**Pjūklo įjungimas darbui**

- Prieš pradėdami darbą į įrankį įdėkite akumuliatorių.
- Nuspauskite įjungimo / įjungimo mygtuką (44 detalė), taip suaktyvinsite perjungiklio gaiduką.
- Įjunkite pjūklą: pirmiausia nuspauskite saugos užrakto mygtuką (4), po to nuspauskite perjungiklį (5).

**Pjūklo sustabdymas**

Atleiskite įjungimo mygtuką (punktas 5), norėdami grandinį pjūklą sustabdyti.

**GRANDININIO STABDŽIO NAUDOJIMAS (22 pav.)**

Prieš kiekvieną naudojimą, patikrinkite darbinę grandininio stabdžio būklę.

- Įjunkite grandininį stabdį sukdami dešinę ranką aplink priekinę rankeną, kad užpakalinė rankos dalis prispaustų grandininio stabdžio svirtį / rankos apsaugą prie strypo, kol grandinė greitai juda. Abi rankas visada laikykite ant pjūklo rankenų.
- Gražinkite grandininį stabdį atgal į padėtį RUN (veikti) suimdami viršutinę grandininio stabdžio svirties / rankos apsaugos ir pastumdami link priekinės rankenos.

**⚠ ĮSPĖJIMAS**

Jei grandininis stabdys nesustabdo iškart grandinės arba jei jis nelieka veikimo padėtyje, nuvežkite pjūklą į įgaliotąjį remonto ir techninės priežiūros centrą, kad sutvarkytų prieš naudojimą.

**Grandininio pjūklo naudojimas**

Visada tvirtai stovėkite ir laikykite grandininį pjūklą tvirtai abiem rankomis, kai variklis veikia.

**PAGRINDINIAI KIRTIMO, KAPOJIMO ir KRYŽMINIO PJOVIMO BŪDAI** Žr. 9 pav.**Medžio kirtimas**

Kai tuo pačiu metu medžius pjauna rąstams ir kerta du ar daugiau asmenų, kirtimo darbus reikia atlikti atskirai nuo pjovimo rąstams darbų bent jau dvigubu vieno pjaunamo medžio aukščio atstumu. Medžių negalima pjauti taip, kad keltų pavojų kitam asmeniui, atsitrenktų į komunalinių paslaugų linijas ar sukeltų materialinę žalą. Jei medis tikrai atsitrenkia į komunalinių paslaugų liniją, nedelsiant būtina apie tai pranešti komunalinių paslaugų tiekimo bendrovei. Grandininio pjūklo operatorius turėtų stovėti kalvotos vietovės viršuje, kadangi medis gali nuriedėti ar nuslysti žemyn jį nukirtus.

Prieš pradėdami pjovimo darbus reikia parengti ir išvalyti išėjimo taką. Išėjimo takas turi tęstis atgal ir įstrižai manomos nukritimo linijos užpakalinės dalies.

Prieš pradėdami kirtimą, atsižvelkite į natūralų medžio palinkimą, didesnių šakų išsidėstymą ir vėjo kryptį tam, kad įvertintumėte galimą medžio kirtimo trajektoriją.

Pašalinkite nuo medžio purvą, akmenis, atšokusią žievę, vėnis, pluoštą ir laidus.

**Įpjovimas (medyje įpjautas griovelis, kuris nukreiptų kritimą) (10 pav.)**

Įpjaukite 1/3 medžio skersmens griovelį, statmenai nukritimo kryptčiai. Iš pradžių atlikite horizontalų įpjovimą, tai padės išvengti grandinės ar kreipiamosios juostos suspaudimo pjaunant antrą griovelį.

**Kirtimo galinis pjūvis (paskutinis kirtimas pjaunant medžius, kuris atliekamas priešingoje medžio įpjovai pusėje) (10 pav.)**

## Lietuviškai

Kirtimo galinį pjūvį atlikite bent jau 50 mm aukščiau, nei horizontalus įpjovimas. Išlaikykite jį lygiagrečiai horizontaliam įpjovimui. Atlikite jį taip, kad liktų pakankamai medienos, kuri veiktų kaip įtvaras. Toks įtvaras neleidžia medžiui susisukti ir nukristi neteisinga kryptimi. Nepjunkite per įtvarą. Kadangi kirtimas artėja prie įtvaro, medis turi pradėti kristi.

Jei atsitiktų taip, kad medis nenukristų pageidaujama kryptimi ar susvyruotų į priešingą pusę ir prispaustų pjūklą, nebepjunkite tol, kol nebus baigtas galinis pjūvis bei panaudokite medienos, plastiko ar aliuminio pleištus, kurie atidarytų įpjovimą ir numestų medį norima kryptimi. Kai medis pradeda kristi, ištraukite grandininį pjūklą iš pjovimo vietos, išjunkite variklį, padėkite pjūklą, ir tada pasinaudokite suplanuotu atsitraukimo keliu. Būkite budrus, kad neužkristų viršutinės šakos ir tvirtai stovėkite.

**Medžio šakų genėjimas (11 pav.)**

Genėjimas yra šakų kapojimas nuo nukritusio medžio. Genėjimo metu palikite didesnes apatines šakas, kurios palaikys rąstą aukščiau nuo žemės. Vienu pjovimu pašalinkite mažas šakas. Įtemptas šakas reikėtų pjauti nuo apačios į viršų, kad grandininis pjūklas per smarkiai nepradėtų pjauti.

**Medžio pjovimas rąstams (12-15 pav.)**

Medžio pjovimas rąstams yra rąsto supjaustymas. Būtina tvirtai stovėti, o jūsų kūno svoris turi būti vienodai paskirstytas abiemis kojomis. Esant galimybei rąstą reikėtų pakelti ir sutvirtinti apatinėmis šakomis, rąstu ar atrama.

Kad pjovimas būtų lengvas, laikykitės paprastų nurodymų:

- Kai rąstas sutvirtintas visu ilgiu, jį reikia pjauti nuo viršaus (virš rąsto).
- Kai rąstas paremtas viename gale, pjaukite 1/3 skersmens nuo apačios (po rąstu). Tada atlikite užbaigiamąjį pjūvį nuo viršaus, kuris atitiktų pirmąjį pjūvį.
- Kai rąstas paremtas abiejuose galuose, pjaukite 1/3 skersmens nuo viršaus (virš rąsto). Tada atlikite užbaigiamąjį pjūvį nuo apačios, kuris 2/3 atitiktų pirmąjį pjūvį.
- Pjaudami medžius rąstams ant šlaito, visada stovėkite aukščiau rąsto. Pjaudami per medį, išlaikydami visišką kontrolę, šalia įpjovimo galo pjūklą spauskite mažiau, bet taip pat tvirtai laikykite grandininio pjūklo rankenas.

Neleiskite grandinei susiliesti su žeme. Baigę pjovimą prieš perkeldami pjūklą, palaukite, kol pjūklo grandinė sustos. Visada išjunkite variklį prieš perkeldami pjūklą nuo vieno medžio prie kito.

**PRIEŽIŪRA****⚠ ĮSPĖJIMAS**

Prieš tikrindami grandinės įtempimą ar reguliuodami grandinę visada iš įrankio išimkite akumuliatorių. Mūvėkite apsauginėmis pirštinėmis, kai liečiate grandinę, juostą ar vietas aplink grandinę.

**GRANDINĖS ĮTEMPIMO NUSTATYMAS**

Žr. 2 pav.

- Lengvai atsukite krumpliaračio dangtelio priveržimo rankenėlę (punktas 15), ją pasukdami prieš laikrodžio rodyklę.
- Grandinės įtempimą padidinti jos įtempimo nustatymo žiedą (13) pasukite laikrodžio rodyklės kryptimi ir nuolat tikrinkite grandinės įtempimą. Grandinės įtempimą sumažinti jos įtempimo nustatymo žiedą (13) pasukite prieš laikrodžio rodyklę ir nuolat tikrinkite grandinės įtempimą.
- Grandinės įtempimas yra teisingas, kai tarpas tarp grandinės pjoviklio ir pjovimo juostos yra nuo 3 iki 4 mm. Geriausia grandinę traukti pjovimo juostos viduryje žemesnėje juostos pusėje žemyn (nuo juostos) ir išmatuoti atstumą nuo pjovimo juostos iki grandinės pjoviklio.
- Grandinės įtempimo rankenėlę (15) priveržkite ją sukdami pagal laikrodžio rodyklę.

**JUOSTOS IR GRANDINĖS KEITIMAS (2, 3, 5, 7pav.)**

- Prieš atlikdami grandinės nustatymo darbus, pjūklą padėkite ant lygaus paviršiaus.
- Patikrinkite, ar turite tinkamą atsarginę pjovimo juostą ir grandinę, kaip aprašyta ankstesniame šios instrukcijos skyriuje.
- Išsukite krumpliaračio dangtelio priveržimo rankenėlę (punktas 15), ją sukdami prieš laikrodžio rodyklę tol, kol atsilaisvina krumpliaračio dangtelis (punktas 14).
- Nuimkite krumpliaračio gaubtą. Į įrankio išimkite juostą ir pjūklo grandinę.
- Norėdami juostą pakeisti nauja, išsukite saugos kaištelio veržlę, saugos kaištelį pritvirtinkite and juostos ir veržlę priveržkite.
- Naują grandinę ant pjovimo juostos uždėkite teisinga kryptimi, kaip parodyta 7 pav., ir patikrinkite, ar varomosios jungtys yra sulygiuotos su pjovimo juostos grioveliais (5 pav.).
- Pritvirtinkite juostą prie pjūklo ir aplink pavaros krumpliaratį padarykite grandinės kilpą, kaip parodyta 3 pav.
- Uždėkite krumpliaračio dangtelį (punktas 14), priveržkite krumpliaračio dangtelį ir rankenėlę (punktas 15).

## Lietuviškai

- Atlikite aukščiau šioje instrukcijoje nurodytus „GRANDINĖS ĮTEMPIMO NUSTATYMO“ skyrelio veiksmus.

**GRANDINĖS IR JUOSTOS ALYVOS PILDYMAS**

- Atsukite ir nuimkite alyvos bako dangtelį (6).
- Pripilkite alyvos į jos baką bei bake stebėkite alyvos lygio matuoklį (punktas 7).

Alyvos pildymo metu būtina užtikrinti, kad į alyvos baką nepatektų purvo.

- Uždėkite alyvos bako dangtelį ir jį priveržkite.
- Vienu pilnu alyvos baku pjūklui galite pjauti 20 – 40 min.

**Grandininio pjūklo gabenimas**

Prieš transportuodami grandininį pjūklą visada ištraukite kištuką iš elektros lizdo ir įstumkite grandinės dangtį virš juostos ir grandinės. Jei šiuo įrankiu bus atliekami keli pjūviai, jį reikia išjungti tarp pjovimų.

**Kreipiamosios pjovimo juostos apsauginis gaubtas (1 pav.)**

Grandinės dangtį reikia pritvirtinti virš grandinės ir pjovimo juostos iš karto baigus pjovimo darbus ir įrankio transportavimo metu.

**Grandininio pjūklo galandinimas**

Žr. 16-21 pav.

Kai grandinė sunkiai skverbiasi į medieną, ją reikia pagalašti tokiu būdu:

- Įtempkite grandinę.
- Sutvirtinkite pjovimo juostą spaustuvoose taip, kad grandinė galėtų slysti.
- Sutvirtinkite galąstuvą prie galąstuvo laikiklio ir uždėkite jį ant pjoviklio 35° kampu.
- Galąskite tik braukdami į priekį tol, kol visos susidėvėjusios ašmenų dalys bus nuimtos.
- Paskaičiuokite pjoviklio braukimų skaičių, rekomenduotina ateičiai, ir toliau galąskite, atlikdami tokį patį kitų pjoviklių braukimų skaičių.
- Jei gylio matuoklis išsikiša iš šablono ribų po kelių galandinimų iš naujo nustatykite jo lygį. Naudokite plokščią galąstuvą.
- Ir suapvalinkite gylio matuoklį.

**PASTABA:** Svarbesnį ar gilesnį galandinimą rekomenduojame atlikti pas techninių paslaugų atstovą, kuris turi elektrinį galąstuvą.

**KREIPIAMOSIOS PJOVIMO JUOSTOS PRIEŽIŪRA**

- Pabaigę darbą nuvalykite įlaido ir tepalo kanalus su grandymo kabliu.
- Pastoviai nuimkite šerpetas nuo bėgių pusių, naudodami plokščią brūžiklį.
- To neatlikus ilgo veikimo metu, „plunksnuoti kraštai“ gali būti pažeisti ir sugadinti juosta.
- Jei vienas bėgis aukštesnis už kitą, būtina juos

sulyginti plokščiu brūžikliu ir tada nušlifuoti ar nuvalyti granuliuotu šveičiamuoju popieriumi.

**⚠ ĮSPĖJIMAS**

Sugedusias detales keiskite tik originaliomis atsarginėmis detalėmis. Kitų detalių naudojimas gali sukelti pavojų ar sugadinti įrankį.

**⚠ ĮSPĖJIMAS**

Baterijos paketo neišėmus iš įrankio, kai jis valomas ar atliekami priežiūros darbai, galima sunkiai susižeisti.

**BENDRA PRIEŽIŪRA**

Enne iga kasutuskorda kontrollige seade täielikult üle vigastatud, puuduvate ja lõtvunud osade, näiteks kruvid, mutrid, sõrmed, korgid jne suhtes. Pingutage kõik kinnitid ja korgid ning ärge kasutage seadet enne, kui kõik puuduvad ja vigastatud osad on asendatud. Pöörduge abi saamiseks Greenworkstools klienditoe poole.

Valydami plastikines detales, nenaudokite tirpiklių. Įvairūs komerciniai tirpikliai lengvai pažeidžia daugelį plastikinių detalių paviršių ir gali jas apgadinti. Valydami purvą, dulkes, tepalus, alyvas ir t. t., naudokite švarias šluostes.

**⚠ ĮSPĖJIMAS**

Neleiskite stabdžių skysčiams, benziniui, naftos produktams, persisunkiantiems tepalams ir kt. susiliesti su plastikinėmis dalimis. Chemikalai gali jas pažeisti, susilpninti arba sunaikinti, taip sukeldami sunkių sužeidimų pavojų.

Klientas gali remontuoti ar keisti tik tas detales, kurios nurodytos atsarginių detalių sąrašė. Visos kitos detalės turi būti pakeistos įgaliotame techninės priežiūros centre.

**LAIKYMAS****GAMINIO SAUGOJIMAS**

- Prieš padėdami įrankį saugoti, išimkite iš jo akumuliatorių.
- Nuo įrankio nuvalykite visas pašalines medžiagas.
- Laikykite vaikams neprieinamoje vietoje.
- Laikykite įrankį toliau nuo korozinių medžiagų, pvz. sodo chemikalų ir tirpdančių druskų.
- Saugokite ir įkraukite bateriją vėsioje vietoje. Temperatūros, kurios yra žemesnės ar aukštesnės nei normali aplinkos temperatūra, sumažina baterijos eksploataavimo laiką.
- Akumulatoriaus nepadėkite saugoti, kai jis yra

**Lietuviškai**

išsikrovęs. Akumuliatorių padėkite saugoti, kai jis yra įkrautas iki 30%-50%.

- Baterijos paketą laikykite aplinkoje, kurios temperatūra neviršija 27°C ir toliau nuo drėgmės.
- Visos baterijos netenka savo talpumo laikui bėgant. Kuo aukštesnė temperatūra, tuo greičiau baterija praranda savo talpumą. Jei jūs nenaudojate savo prietaiso per ilgą laiką, tai įkraukite bateriją iš naujo kiekvieną mėnesį arba kas du mėnesius. Tai prailgins baterijos eksploatavimo laiką.

**ATLIEKŲ UTILIZAVIMAS**

Elektriniai įrankiai ir jų priedai turi daug vertingų išteklių ir plastiko medžiagų, kuriuos galima perdirbti.

Elektrinio produkto atliekų negalima šalinti kartu su kitomis buitinėmis atliekomis. Prašom perdirbti perdirbimui skirtose vietose. Dėl perdirbimo kreipkitės į vietinę įgaliotą įstaigą arba pardavėją.

Akumuliatoriuose yra jums ir aplinkai pavojingos medžiagos. Akumuliatorių būtina šalinti ir utilizuoti atskirai tose centruose, kuriuose priimami ličio-jonų elementai.



Ličio jonų baterija. Šis gaminyje paženklinas simboliu, Nurodančiu atskirą visų baterijų paketų ir baterijos paketo kolekciją. Vėliau šis paketas bus pakartotinai panaudotas arba išardytas siekiant sumažinti poveikį aplinkai. Baterijų paketai gali būti pavojingi aplinkai ir žmonių sveikatai.

**TRIKČIŲ DIAGNOSTIKA**

PROBLEMA	GALIMA PRIEŽASTIS	SPRENDIMAS
Strypas ir grandinė yra įkaitę ir rūksta.	Patikrinkite, ar grandinė nepertempta. Tuščias strypo sutepimo rezervuaras.	Įtempkite grandinę. Žr. sk. Grandinės įtempimas aukščiau. Patikrinkite strypo sutepimo rezervuarą.
Variklis veikia, bet grandinė nesisuka.	Grandinė įtempta per stipriai. Patikrinkite nukreipiamojo strypo ir grandinės mechanizmą. Patikrinkite, ar kreipklis ir grandinė nepažeisti.	Grandinės užlaikymas. Žr. sk. Grandinės įtempimas aukščiau. Žr. sk. Strypo ir grandinės pakeitimas aukščiau. Patikrinkite nukreipiamąjį strypą ir grandinę.



FR EN DE ES IT PT NL SV DA NO FI HU CS RU RO PL SL HR ET LT LV SK BG

## Latviski

Šī ierīce ir izstrādāta un ražota atbilstoši Greenworkstools augstajiem uzticamības, lietošanas viegluma un drošības standartiem. Ja jūs par to pienācīgi rūpēsities, tas jums uzticami un bez traucējumiem kalpos vairākus gadus.

Paldies, ka iegādājāties Greenworkstools produktu!

Tikai izmantošanai ar 40 V 4 Ah (146 Wh) akumulatoru.

### VISPĀRĪGI DROŠĪBAS TEHNIKAS BRĪDINĀJUMI

#### ▲ BRĪDINĀJUMS

Izlasiet visus drošības tehnikas brīdinājumus un instrukcijas. Brīdinājumu un instrukciju neievērošana ir bīstama; tā var izraisīt elektrisko triecienu, aizdegšanos un nopietnas traumas.

#### PAREDZĒTAIS PIELIETOJUMS

Šis ķēdes zāģis ir paredzēts vadošās sliedes griešanas garumam atbilstoša diametra zaru, stuburu, baļķu un apaļkoku griešanai. Tas ir paredzēts tikai koka zāģēšanai. To var izmantot tikai pieaugušie darbam ārā. Neizmantojiet ķēdes zāģi citiem nolūkiem, izņemot iepriekš minētos.

Šo ķēdes zāģi nevar izmantot profesionāliem koku griešanas pakalpojumiem. To nedrīkst izmantot bērni un personas, kurām nav atbilstoša personiskā aizsargaprīkojuma un apģērba.

#### OBJEKTĪVIE RISKI:

Pat lietojot ierīci paredzētajā veidā, vienmēr pastāv objektīvie riski, kas ir neizbēgami. Atbilstoši ierīces tipam un uzbūvei pastāv šādi potenciālie riski:

- Saskare ar atklātiem zāģa ķēdes zobiem (iezāģēšanas bīstamība)
- Piekļuve rotējošai zāģa ķēdei (iezāģēšanas bīstamība)
- Neparedzētas, pēkšņas sliedes kustības (iezāģēšanas bīstamība)
- Motorzāģa daļu atlekšana (sagriešanās / injekcijas bīstamība)
- Sagataves daļu atlekšana
- Sagataves daļiņu ieelpošana
- Ādas saskare ar eļļu
- Dzirdes traucējumi, ja lietošanas laikā netiek lietoti atbilstoši ausu aizsargi.

Saglabājiet visus brīdinājumus un instrukcijas uzziņām nākotnē.

Termins „elektroinstrumenti” brīdinājumā norāda gan uz elektrotīkla barošanas, gan akumulatora elektroinstrumentiem.

#### DROŠĪBA DARBA ZONĀ

- Darba zonai jābūt tīrai un labi apgaismotai. Piegruzotās un tumšās vietās palielinās negadījumu riski.
- Nelietojiet elektroinstrumentus eksplozīvā vidē,

piemēram, uzliesmojošu šķidrumu, gāzu vai putekļu tuvumā. Elektroinstrumenti rada dzirksteles, kas var aizdedzināt putekļus vai tvaikus.

- Kad strādājat ar elektroinstrumentiem, bērniem un citiem vērotājiem jāstāv atstātus. Ārēji traucēkļi var izraisīt kontroles zudumu pār instrumentu.

#### ELEKTRISKĀ DROŠĪBA

- Ķermenis nedrīkst pieskarties zemētām virsmām, piemēram, caurulēm, radiatoriem, plītim un ledusskapjiem. Pastāv palielināts elektriskā trieciena risks, ja jūsu ķermenis ir zemēts.
- Neļaujiet elektroinstrumentam atrasties lietū vai mitrumā. Ūdens iekļūšana elektroinstrumentā palielinās elektriskā trieciena risku.

#### INDIVIDUĀLĀ DROŠĪBA

- Strādājot ar elektroinstrumentiem, esiet uzmanīgi, sekojiet savām darbībām un vadieties pēc veselā saprāta. Neizmantojiet elektroinstrumentus, ja esat noguris vai, lietojot narkotikas, alkoholu vai medikamentus. Mirklis neuzmanības, lietojot elektroinstrumentus, var izraisīt nopietnas traumas.
- Izmantojiet individuālo aizsardzības aprīkojumu. Obligāti valkājiet acu aizsarglīdzekļus. Aizsarglīdzekļi, piemēram, putekļu maskas, neslīdoši darba apavi, ķiveres vai dzirdes aizsarglīdzekļi, tos atbilstoši izmantojot, mazinās traumatisma risku.
- Nepieļaujiet nejaušu ieslēgšanu. Pirms instrumenta pieslēgšanas barošanas avotam un/ vai akumulatoram, tā pacelšanas vai nešanas slēdzim jābūt izslēgtā pozīcijā. Elektroinstrumentu nešana, pirkstam atrodoties uz slēdža, vai pieslēgšana barošanai, ja slēdzis ir ieslēgtā pozīcijā, rada traumatisma risku.
- Nepieļaujiet nejaušu ieslēgšanu. Pirms instrumenta pieslēgšanas barošanas avotam un/ vai akumulatoram, tā pacelšanas vai nešanas slēdzim jābūt izslēgtā pozīcijā. Elektroinstrumentu nešana, pirkstam atrodoties uz slēdža, vai pieslēgšana barošanai, ja slēdzis ir ieslēgtā pozīcijā, rada traumatisma risku.
- Pirms elektroinstrumentu ieslēgšanas izņemiet regulēšanas vai uzgriežņu atslēgas. Uzgriežņu vai regulēšanas atslēga, kas atstāta piestiprināta pie elektroinstrumenta rotējošās daļas, var izraisīt traumas.
- Nesniedzieties pārāk tālu. Pastāvīgi saglabājiet pareizu kāju pozīciju un līdzsvaru. Tas ļauj drošāk kontrolēt elektroinstrumentu negaidītās situācijās.
- Valkājiet atbilstošu apģērbu. Nevalkājiet vaļīgu apģērbu vai rotaslietas. Turiet savus matus, apģērbu un cimdus atstātus no kustīgajām daļām. Vaļīgs apģērbs, rotaslietas vai gari mati var iekļerties kustīgajās daļās.





## Latviski

- Ja var pievienot putekļu nosūkšanas un savākšanas ierīces, tās jāpievieno un pareizi jālieto. Putekļu savākšana var mazināt ar putekļiem saistītos riskus.

### ELEKTROINSTRUMENTU LIETOŠANA UN KOPŠANA

- **Nepārslogojiet elektroinstrumentu. Izmantojiet savam uzdevumam atbilstošu elektroinstrumentu.** Pareizais elektroinstrumentiņš paveiks darbu labāk un drošāk, ja to lieto ar tam paredzēto slodzi.
- **Neizmantojiet elektroinstrumentu, ja nedarbojas slēdzis.** Jebkurš elektroinstrumentiņš, kuru nav iespējams vadīt ar slēdzi, ir bīstams, un tam jāveic remonts.
- **Atvienojiet instrumentu no barošanas avota, pirms veikt regulēšanu, piederumu maiņu vai novietot instrumentu glabāšanā.** Šāda profilaktiskie drošības pasākumi mazina elektroinstrumenta nejaušas iedarbināšanas risku.
- **Glabājiet elektroinstrumentus bērniem nepieejamā vietā un neļaujiet tos lietot personām, kas nepārzina attiecīgo elektroinstrumentu vai šīs instrukcijas.** Neapmācītu lietotāju rokās elektroinstrumenti ir bīstami.
- **Elektroinstrumentu kopšana. Pārbaudiet kustīgo daļu noregulējumu vai ķeršanos, detaļu lūšanu un jebkurus citus traucēkļus, kas var ietekmēt elektroierīces lietošanu.** Ja elektroinstrumentiņš ir bojāts, pirms lietošanas tam jāveic remonts. Daudzus negadījumus izraisa slikti kopti elektroinstrumenti.
- **Griezošajiem instrumentiem jābūt asiem un tīriem.** Pareizi koptiem zāģēšanas instrumentiem ir asas griezošās virsmas, tādēļ tie mazāk ķeras, un tos ir vieglāk vadīt.
- **Izmantojiet elektroinstrumentu, piederumus un instrumentu asmeņus utt. atbilstoši šīm instrukcijām un atbilstoši instrumenta tipam, ņemot vērā darba apstākļus un veicamos darbus.** Ja elektroinstrumentiņš tiek izmantoti darbiem, kuriem tie nav paredzēti, tas var izraisīt bīstamas situācijas.

### AKUMULATORU INSTRUMENTU LIETOŠANA UN KOPŠANA

- Pirms akumulatora ievietošanas ierīcē pārliecinieties, ka slēdzis ir pārslēgts aptures stāvoklī vai bloķētā stāvoklī. Ievietojot akumulatoru darbarīkā, kurš ir ieslēgts, jūs varat izraisīt nelaiemes gadījumus.
- Šā darbarīka akumulatoru drīkst uzlādēt tikai ar tādu uzlādētāju, kuru ir noteicis ražotājuuzņēmums. Uzlādētājs, kurš ir piemērots noteiktam akumulatoru veidam, var izraisīt aizdegšanos, ja to lieto, lai uzlādētu cita veida akumulatoru.
- Bezvada elektriskajam darbarīkam drīkst lietot tikai viena noteikta veida akumulatoru. Lietojot cita veida akumulatoru, var notikt aizdegšanās.

- Kad akumulatoru nelietojat, raugieties, lai tā tuvumā nebūtu metāla priekšmetu, piemēram, papīra saspaužu, monētu, atslēgu, skrūvju, naglu un citu lietu, kas var savienot akumulatora kontaktus, izraisot aizdegšanos vai apdegumus. Ja notiek akumulatora spaiļu īssavienojums, tad ir iespējami apdegumi un var izcelties ugunsgrēks.
- Ja, darbarīku nepareizi lietojot, noplūst akumulatora šķidrums, tad nekādā gadījumā nepieskarieties šim šķidrumam. Ja notiek noplūde, tad šķidrums skartās vietās bagātīgi noskalojiet ar tīru ūdeni. Ja akumulatora šķidrums nonāk acīs, tad vērsieties pie ārsta. Šķidrums, kas izplūst no akumulatora, var radīt kairinājumu un apdegumus.

### APKOPE

- **Elektroinstrumentu kopšana drīkst veikt tikai kvalificēts remonta speciālists, kas izmanto tikai oriģinālās rezerves daļas.** Tādā veidā tiek nodrošināta elektroinstrumenta drošība.

Šā rīka apkopšana ir jāveic ļoti rūpīgi, un ir ļabi jāpazīst tā uzbūve, tāpat to ir jāveic kvalificētam meistaram. Ja ir nepieciešama šā darbarīka labošana, tad iesakām nogādāt to kādā no tuvējām apstiprinātām darbnīcām. Ja ir jānomaina kāda ierīces daļa, tad ir jāizmanto tikai oriģinālās rezerves daļas.

### SPECIFISKIE DROŠĪBAS NOTEIKUMI MOTORZĀGIEM

- **Turiet elektroinstrumentu tikai aiz izolētajām satveršanas virsmām, jo zāģa ķēde var saskarties ar apslēptu elektroinstalāciju.** Ja zāģa ķēde saskaras ar vadu, pa kuru plūst elektriskā strāva, elektroinstrumenta atklātās metāla daļas var vadīt strāvu un radīt operatoram elektrisko šoku.
- **Visām ķermeņa daļām jāatrodas atstatos no motorzāģa, kamēr tas darbojas. Pirms iedarbināt motorzāģi, tas nekam nedrīkst pieskarties.** Mirkļa neuzmanības rezultātā, strādājot ar motorzāģi, jūsu drēbes vai ķermeņa daļas var ieķerties motorzāģī.
- **Vienmēr turiet motorzāģa aizmugurējo rokturi savā labajā rokā un priekšējo rokturi kreisajā rokā.** Motorzāģa rokturu turēšana otrādi – ar otrādu roku tvērienu – palielina traumu risku, un to nekādi nedrīkst darīt.
- **Valkājiet aizsargbrilles un dzirdes aizsargus. Ieteicams valkāt papildu aizsarglīdzekļus galvas, roku, kāju un pēdu aizsardzībai.** Atbilstošs aizsargapģērbs mazinās traumu risku no lidojošiem griezumiem vai nejaušas saskares ar zāģa ķēdi.
- **Nestrādājiet ar motorzāģi kokā.** Strādājot ar motorzāģi kokā, var būt traumas.



FR EN DE ES IT PT NL SV DA NO FI HU CS RU RO PL SL HR ET LT LV SK BG

## Latviski

- **Vienmēr saglabājiet pareizi pozīciju un darbiniet motorzāģi tikai, stāvot uz fiksētas, drošas un horizontālas virsmas.** Slidenas vai nestabilas virsmas, piemēram, kāpnes, var radīt līdzsvara vai kontroles pār motorzāģi zudumu.
- **Ja zāģējat zaru, kas ir nospriegots, uzmanieties no atsītienu.** Kad nospriegotās koka šķiedras tiek atbrīvotas, zars ar savu spēku var apgāzt operatoru un/vai padarīt zāģi nekontrolējamu.
- **Esiet ļoti uzmanīgs, kad zāģējat krūmus un jaunus kokus.** Lokamais materiāls var ieķerties zāģa ķēdē un triekties pret jums vai izsist no līdzsvara.
- **Pārnēsājiet motorzāģi izslēgtā stāvoklī un aiz priekšējā roktura, vērstu prom no ķermeņa.** Transportējot vai glabājot motorzāģi, vienmēr uzlieciet sliedes pārsegu. Pareizi lietojot motorzāģi, mazināsies nejaušanas saskares ar kustīgu ķēdi iespēja.
- **Ievērojiet elļošanas, ķēdes spriegošanas un piederumu maiņas instrukcijas.** Nepareizi spriegota vai elļota ķēde var saplīst vai palielināt atsītienu iespēju.
- **Turiet rokturus sausus, tīrus un nepiesārņotus ar eļļu un ziežvielām.** Eļļaini rokturi ir slideni un var izraisīt kontroles zudumu.
- **Zāģējiet tikai koku. Neizmantojiet motorzāģi mērķiem, kuriem tas nav paredzēts. Piemēram: neizmantojiet motorzāģi plastmasas, mūra vai citu ne koka materiālu zāģēšanai.** Ja motorzāģi izmanto darbiem, kuriem tas nav paredzēts, tas var izraisīt bīstamas situācijas.

### ATSITIENA IEMESLI UN TĀ NOVĒRŠANA:

Atsītiens var notikt, kad sliedes gals pieskaras kādam priekšmetam vai kad zāģējamais koka objekts iespiež zāģa ķēdi griezumā.

Sliedes gala saskare ar šādiem priekšmetiem var izraisīt pēkšņu reakciju, atsitot sliedi atpakaļ pret operatoru.

Ķēdes iespiešana sliedes augšdaļā var strauji atsīst sliedi atpakaļ pret operatoru.

Abi gadījumi var radīt kontroles zudumu pār zāģi, kas var izraisīt nopietnas traumas. Nepaļaujieties tikai uz zāģa drošības ietaisēm. Kā motorzāģa lietotājam jums jāveic vairāki pasākumi, lai padarītu zāģēšanu drošu pret negadījumiem un traumām.

Atsītiens rodas no zāģa nepareizas lietošanas un/vai nepareizas darba procedūras vai apstākļiem; no tā var izvairīties, veicot pareizus drošības pasākumus:

- **Turiet rokturus ar stingri satvērienu, lai īkšķis un pirksti pilnībā aptvertu motorzāģa rokturi un lai abas rokas satvertu rokturus, un novietojiet ķermeni un rokas tā, lai varētu noturēt atsītienu.** Operatori var kontrolēt atsītienu spēkus, ja ir veikti

atbilstoši drošības pasākumi. Neatļaidiet motorzāģi. Skatiet 11. att.

- **Nesniedziet pārāk tālu un nezāģējiet virs plecu augstuma.** Tādā veidā tiek mazināts nejauša sliedes gala atsītienu risks un uzlabota kontrole pār motorzāģi negaidītās situācijās.
- **Izmantojiet ražotāja norādītās maiņas sliedes un ķēdes.** Nepareizas maiņas sliedes un ķēdes var izraisīt ķēžu plīšanu un/vai atsītienu.
- **Ievērojiet motorzāģa ražotāja asināšanas un apkopes instrukcijas.** Skaidas biežuma ierobežotāji zāģa augstuma mazināšana var palielināt atsītienu risku.

### PAPILDU BRĪDINĀJUMI

- Pētījumi liecina, ka rokas instrumentu vibrācijas dažiem cilvēkiem var veicināt tā dēvētā Raynaud's Syndrome (Reino sindroms) attīstību. Šie simptomi var ietvert durstīšanas sajūtu, tirpumu un pirkstu bālumu, kas parasti parādās pēc aukstuma iedarbības. Šo simptomu parādīšanos veicina: iedzimtie faktori, aukstuma un mitruma iedarbība, diēta, smēķēšana un darba apstākļi. Ir pasākumi, kurus operators var veikt, lai potenciāli mazinātu vibrāciju iedarbību:
  - Nodrošiniet ķermeņa siltumu aukstā laikā. Lietojot ierīci, valkājiet cimdus, lai plaukstas un locītavas būtu siltas. Pētījumi liecina, ka auksts laiks ir ļoti nozīmīgs faktors, kas veicina Raynaud's Syndrome (Reino sindroms) attīstību.
  - Ik pēc laika apturiet darbu un veiciet vingrinājumus, kas uzlabo asins cirkulāciju.
  - Strādājot jābūt biežiem pārtraukumiem. Ierobežojiet ekspozīciju vibrācijām dienā.

Ja jūs izjūtat kādu no šiem simptomiem, nekavējoties apturiet ierīces lietošanu un sazinieties ar ārstu par šiem simptomiem.

- Šī ķēdes zāģa ieteicamā griešanas spēja ir 153 mm (6 in.) un mazāk, lai pagarinātu zāģa mūžu un ļautu tam drošāk darboties. Baļķu zāģēšana ar lielāku diametru par norādīto izraisīs pārlieku zāģa nolietošanu. Baļķus ar maksimālo diametru 229 mm (9 in.) var zāģēt, bet to drīkst darīt reti un uzmanīgi.
- Lai atvieglotu zāģēšanu, ir izveidots integrēts piķu buferis. Tas nodrošina stabilāku atbalsta punktu, zāģēšanas laikā piespiežot baļķi.
- Nepareizi lietojot, jebkurš ķēdes zāģis var būt nāvējošs. Ļoti ieteicams profesionāli apgūt šī darbarīka drošu un prasmiģu lietošanu.

SAGLAB JIET ŠIS INSTRUKCIJAS. INSTRUKCIJAS REGULĀRI IZMANTOJIET UZZIŅAI UN AR T M IEPAZĪSTINIET PERSONAS, KURAS VĒLAS LIETOT DARBARĪKU. JA DARBARĪKU KĀDAM AIZDODAT, TAD DODIET LĪDZI ARĪ ŠO LIETOŠANAS INSTRUKCIJU.











FR EN DE ES IT PT NL SV DA NO FI HU CS RU RO PL SL HR ET LT **LV** SK BG



## Latviski

### SIMBOLI

Uz šī instrumenta kā marķējums var atrasties šādi simboli. Lūdzu, iepazīstiet tās un apgūstiet to nozīmi, lai varētu droši lietot šo produktu.

SIMBOLS	APZĪMĒJUMS / IZSKAJDROJUMS
V	Spriegums
W	Vati - Jauda
	Līdzstrāva - Strāvas raksturlīknes veids
	Brīdinājumi, kas attiecas uz jūsu drošību.
	Ir jāizlasa lietošanas rokasgrāmata un jāievēro brīdinājumi, kā arī padomi par drošību (bīstamības novēršanu).
	Lietojot darbarīku, izmantojiet aizsargbrilles un dzirdes aizsardzības līdzekļus.
	Nepakļaujiet lietus iedarbībai un nelietojiet mitrās vietās.
	Garantētais skaņas jaudas līmenis ir 99dB.
	Turiet ar abām rokām
	Uzmanieties no atsietiena

Šie brīdinājuma vārdi un to skaidrojumi paredzēji, lai izskaidrotu bīstamības līmeņus, kas saistīti ar šo produktu.

SIMBOLS	BRĪDINĀJUMA VĀRDS	SKAJDROJUMS
	<b>BĪSTAMI</b>	Norāda uz tiešu bīstamību, kura, ja to nenovērš, izraisīs nāvi vai nopietnas traumas.
	<b>BRĪDINĀJUMS</b>	Norāda uz potenciālu bīstamību, kura, ja to nenovērš, var izraisīt nāvi vai nopietnas traumas.
	<b>UZMANĪBU!</b>	Norāda uz potenciālu bīstamību, kura, ja to nenovērš, var izraisīt mazas vai vidēji nopietnas traumas.
	<b>UZMANĪBU!</b>	(Bez brīdinājuma simbola) Norāda uz situāciju, kas var izraisīt īpašuma bojājumus.

## Latviski

## PRODUKTA SPECIFIKĀCIJAS

Nominālais spriegums	40V DC
Nominālais tukšgaitas ātrums	11.2 m/s
Vadošā stieņa garums	400 mm
Ķēdes atburis	< 0.12 s
Ķēžu eļļas tvertnes ietilpība	180 ml
Svars (ar akumulatora)	5.4 kg
Skaņas intensitātes līmenis Lpa (EN ISO11201, 2006/42/EC)	89.8 dB(A)
Kļūdas iespēja KpA	3.0 dB(A)
Skaņas jaudas līmenis LWA (EN 3744, 2006/42/EC)	96.9 dB(A)
Garantētais skaņas intensitātes līmenis LWA(G) (EN 3744, 2000/14/EC)	99 dB(A)
Vibrācijas kopējā vērtība ah	3.7 m/s <sup>2</sup> 4.2 m/s <sup>2</sup>
Kļūdas iespēja K	1.5 m/s <sup>2</sup>
Akumulators	29727
Lādētājs	29417 / 29447

Piezīmes par specifikācijām:

- Deklarētā vibrācijas vērtība tika izmērīta ar standarta testēšanas metodi, un to var izmantot, lai salīdzinātu instrumentus citu ar citiem.
- Deklarēto vibrācijas vērtību var izmantot, lai novērtētu plānoto ekspozīcijas novērtējumu.

**▲ BRĪDINĀJUMS**

Reālās vibrācijas vērtības instrumenta lietošanas laikā var atšķirties no iepriekšminētajām un ir atkarīgas no instrumenta; un no nepieciešamības identificēt drošības pasākumus operatoram, kas pamatojas uz ekspozīcijas aprēķiniem reālajos lietošanas apstākļos (ņemot vērā visu darba ciklu, piemēram, laiku, kad instruments tiek izslēgts un cik ilgi notiek tukšgaita papildus iedarbināšanas laikam)

## INFORMĀCIJA PAR ĶĒDI UN SLIEDI

<b>20077</b>		
Ražotne	ķēdes zāģis	Vadošais stienis
Oregon	90PX056X	164MLEA041
Oregon ķēde jāaprīko ar Oregon stieni		

## APRAKSTS

- Vadošā stieņa pārsegs
- Priekšējā roktura aizsargs / ķēdes bremze
- Priekšējais rokturis
- Drošības bloķēšanas poga
- Slēdža sprūds
- Eļļas tvertnes vāks
- Eļļas līmeņa rādītājs
- Pīķu buferi
- ķēdes zāģis
- Vadošais stienis
- Drošības uzgalis
- Aizmugurējais rokturis
- Ķēdes spriegotāja regulēšanas kloķis
- Ķēdes rata vāks
- Ķēdes rata vāka pievilšanas kloķis
- Skrūve zāģa ķēdes spriegošanai
- Ķēdes rats
- Stieņa vadotne
- Eļļas atvere
- Stieņa rievā
- Ķēdes piedziņas posmi
- Grieznis
- Krišanas virziens
- Bīstamības zona
- Izvairīšanās ceļš
- Krišanas virziens
- Ierobs
- Atpakaļgāšanas grieziens
- Eņģis
- Zaru ciršana
- Atstājiet atbalsta zarus, kamēr baļķis nav pilnīgi atzarots.
- Vīsā garumā atbalstīts baļķis
- Grieziet no augšas (pāri stēķim) izvairoties iezāgēt zemē

## Latviski

34. Vienā galā atbalstīts balķis.
35. Zem steķa
36. Virs steķa
37. Abos galos atbalstīts balķis.
38. Balķa sagarināšana
39. Zāģējot stāviet kalna pusē, jo balķis var rīpot.
40. Akumulators
41. Akumulatora aizgriežņa poga
42. Lādētājs
43. Lādētāja kabelis
44. Ieslēgšanas/izslēgšanas slēdzis

**MONTĀŽA**

Šim motorzāģim nav nepieciešama montāža, bet lietotājam jāzina, kā uzstādīt sliedi un ķēdi. Kā arī pirms katras lietošanas reizes jāpārbauda ķēdes spriegojums un jāuzpilda eļļa, kā tas ir aprakstīts turpmāk šajā rokasgrāmatā.

**Sliedes un ķēdes montāža**

Skatiet 2-7. att.

Obligāti noņemiet akumulatoru no ierīces.

Valkājiet aizsargcimdus.

- Atskrūvējiet ķēdes rata vāku pievilkšanas kļoķi (elements 15) un noņemiet ķēdes rata vāku.
- Ķēdei jābūt vērsta ķēdes rotācijas virzienā. Ja tā ir vērsta atpakaļ, pagrieziet cilpu otrādi.
- Ievietojiet ķēdes piedziņas izciļņus sliedes vadrievā.
- Novietojiet ķēdi tā, lai sliedes aizmugurē būtu cilpa.
- Turiet ķēdi uz sliedes un novietojiet cilpu ap ķēzratu tā, lai tas būtu uzstādīts pareizi. Pārīecinieties, ka stieņa atvere labi atbilst zāģa ķēdes skrūves (elements 16) spriegojumam.
- Nomainiet ķēdes rata vāku, pagrieziet ķēdes spriegojuma regulēšanas pogu (elements 13) pulksteņrādītāju kustības virzienā, līdz zāģa ķēde ir pareizi nospriegota. Tad vadošais stienis ir jāvirza uz augšu, vēlreiz pārbaudiet ķēdes spriegojumu, lai pārāk cieši nenospriegotu ķēdi.
- Pēc ķēdes nospriegošanas pievelciet pogu (elements 15) vēlreiz.

**Piezīme:** ķēde ir pareizi pievilkta, ja to var pacelt 3 mm līdz 4 mm no zobu augšējās malas. Iedarbinot zāģi ar jaunu ķēdi, ļaujiet tai darboties 2–3 minūtes.

**⚠ BRĪDINĀJUMS**

Pēc piestrādes pārbaudiet ķēdes spriegojumu un, ja nepieciešams, atkārtoti pievelciet ķēdi.

**EKSPLUATĀCIJA**

Pilnas lādēšanas instrukcijas skatiet sava Greenworkstools akumulatora un lādētāja modeļu lietošanas rokasgrāmatās. Uzlādei izmantojiet lādētāju, kas atbilst EN 60335-2-29 prasībām

**PIEZĪME:** Lai izvairītos no nopietnām traumām, instrumenta pārvietošanas vai transportēšanas laikā vienmēr izņemiet akumulatoru un neturiet rokas pie līks ācījas pogas.

**PIRMS KATRAS LIETOŠANAS  
ĶĒDES SPRIEGOTĀJA PĀRBAUDIŠANA (2. att.)****⚠ BRĪDINĀJUMS**

Obligāti atvienojiet motorzāģi no elektroapgādes tīkla, pirms pārbaudīt ķēdes spriegojumu vai veikt ķēdes regulēšanas darbus. Pieskaroties ķēdei vai vietām tās tuvumā, jāvalkā aizsargcimdi.

- Pavelciet ķēdi nost sliedes apakšas vidusdaļā. Atstarpei starp ķēdes zobiem un sliedi jābūt 3 mm līdz 4 mm.
- Ja nepieciešams pielāgot ķēdes spriegojumu, skatiet šīs rokasgrāmatas sadaļu Ķēdes spriegojuma regulēšana.

**LAI UZSTĀDĪTU AKUMULATORU**

Skatiet 2. att.

- Ievietojiet akumulatoru ķēdes zāģī. Savietojiet izceltās rievas uz akumulatora ar rievas ķēdes zāģa bateriju nodalījumā.
- Pirms sākat darbu, pārbaudiet, vai fiksators akumulatora apakšā noklikšķs, un akumulators ir pilnīgi un droši ievietots ķēdes zāģī.

**LAI IZŅEMTU AKUMULATORU**

Skatiet 2. att.

- Atlaidiet sprūdu, lai apstādinātu ķēdes zāģi.
- Nospiediet un paturiet akumulatora aizgriežņa pogu akumulatora apakšā.
- Izņemiet akumulatoru no ķēdes zāģa.

**ĶĒDES EĻĻOJUMA PĀRBAUDE**

Skatiet 7. att.

- Pārbaudiet eļļas daudzumu motorzāģī, paskatoties eļļas līmeņa kontrolloodziņā (7). Ja eļļas līmenis atrodas līmeņa kontrolloodziņa apakšējā trešdaļā, veiciet soļus šīs rokasgrāmatas sadaļā "ĶĒDES UN SLIEDĒS SMĒRVIELU UZPILDĪŠANA".

**⚠ BRĪDINĀJUMS**

Pirms katras zāģa lietošanas reizes pārbaudiet ķēdes spriegojumu.



FR EN DE ES IT PT NL SV DA NO FI HU CS RU RO PL SL HR ET LT LV SK BG

## Latviski

**▲ BRĪDINĀJUMS**

Nekādā gadījumā nedarbiniet motorzāģi, ja nav pietiekamas ķēdes eļļošanas, jo tas var bojāt zāģi un ir bīstami. Pirms katras lietošanas reizes pārbaudiet ķēdes smērvielu.

**▲ BRĪDINĀJUMS**

Pirms pieslēgt motorzāģi elektroapgādes tīklam, pārbaudiet, vai tīkla spriegums un frekvence atbilst ķēdes eļļošanas speciļķācijām.

**▲ BRĪDINĀJUMS**

Pirms sākt darbu, pārbaudiet barošanas vadu un pagarinātāja vadu, vai tie nav bojāti. Izmantojiet tikai barošanas vadus un pagarinātājus, ja tie ir tehniskā kārtībā.

Lai nepieļautu atsitienu, lūdzu, ievērojiet šos drošības pasākumus:

- Nekādā gadījumā nezāģējiet ar sliedes galu! Esiet ļoti uzmanīgs, kad turpināt aizsāktos zāģējumus!
- Vienmēr sāciet zāģējumus, kad motorzāģis jau sācis darboties.
- Nodrošiniet, lai motorzāģis vienmēr ir pareizi noasināts.
- Nekādā gadījumā nezāģējiet vairāk kā vienu zaru vienlaicīgi! Kad veicat atzarošanu, uzmanieties, lai neskaroties citiem zariem.
- Veicot garināšanu, uzmanieties no stumbriem, kas atrodas ļoti tuvu citam. Ja iespējams, izmantojiet āzi.

**MOTORZĀĢA TURĒŠANA (8. att.)**

Vienmēr turiet ķēdes zāģi ar labo roku pie aizmugurējā roktura un ar kreiso roku pie priekšējā roktura. Satveriet abus rokturus ar īkšķiem un plaukstu, aptverot rokturus. Pārliecinieties, ka kreisā roka tur priekšējo rokturi tā, lai īkšķis būtu zem roktura.

**DARBA SĀKŠANA**

- Pirms darba sākšanas ievietojiet akumulatoru ierīcē.
- Nospiediet ieslēgšanas/izslēgšanas slēdzi (44. elements), lai slēdža mēlīte varētu darboties.
- Iedarbiniet mašīnu: sākumā nospiediet drošinātāja pogu (4) un pēc tam nospiediet mēlīti (5).

**DARBA PĀRTRAUKŠANA**

Atbrīvojiet jaudas slēdža sprūdu (elements 5), lai apturētu ķēdes zāģi.

**ĶĒDES BREMZES ĒIETOŠANA (22. att.)**

Pirms katras lietošanas reizes pārbaudiet ķēdes bremzes darbības stāvokli

- Iedarbiniet ķēdes bremzi, griežot kreiso roku ap priekšējo rokturi tā, lai rokas augšpuse spiestu ķēdes bremzes sviru/rokas aizsargu pret stieni, ķēdei strauji rotējot. Abas rokas vienmēr turiet uz zāģu rokturiem.
- Atiestatiet ķēdes bremzi atpakaļ DARBĪBAS stāvoklī, satverot ķēdes bremzes sviras/rokas aizsarga augšpusi un velkot pret priekšējo rokturi.

**▲ BRĪDINĀJUMS**

Ja ķēdes bremze nekavējoties neaptur ķēdi vai ķēdes bremze bez palīdzības nepaliek darbības stāvoklī, pirms lietošanas nogādājiet zāģi pilnvarotā servisa centrā, lai veiktu remontu.

**MOTORZĀĢA LIETOŠANA**

Vienmēr stāviet drošā pozā un turiet motorzāģi stingri abās rokās, kamēr motors darbojas.

**GALVENĀS GĀŠANAS, ATZAROŠANAS UN GARINĀŠANAS TEHNIKAS** Skatiet 9. att.**Koka gāšana**

Ja garināšanas un gāšanas darbus vienlaicīgi veic divas vai vairāk personas, gāšanas darbus jāveic atstātus no garināšanas darbiem par attālumu, kas vismaz divreiz pārsniedz gāzamā koka augstumu. Koks nedrīkst gāzt tā, ka tas varētu apdraudēt cilvēkus, uzgāzties sakaru vai elektrolīnijām vai radīt materiālos zaudējumus. Ja koks tomēr saskaras ar sakaru vai elektrolīniju, nekavējoties jāpasazinās ar attiecīgo līniju īpašnieku.

Motorzāģa operatoram jāstāv augstākajā pusē, jo balķis pēc apgāšanas var rīpot vai slīdēt operatora atkāpšanās virzienā.

Pirms zāģēšanas jāizplāno un jāiztīra atkāpšanās ceļš. Atkāpšanās ceļam jāatrodas atpakaļ un pa diagonāli pret iedomāto krišanas līnijas pagarinājumu.

Pirms sākt gāzt kokus, apsveriet, uz kuru pusi koks dabiski nosveras, lielāko zaru izvietojumu un vēja pūšanas virzienu, lai noteiktu, uz kuru pusi koks kritīs.

Noņemiet no koka netīrumus, akmeņus, nolobījušos mizu, naglas un stieples.

**Aizzāģējuma veikšana (aizzāģējums krišanas virziena noteikšanai) (10. att.)**

Veiciet aizzāģējumu 1/3 no koka diametrā perpendikulāri gāšanas virzienam. Vispirms veiciet apakšējo horizontālo aizzāģējuma griezumus; tādā veidā ne ķēde, ne sliede netiks iespiesta, veicot otro aizzāģējuma griezumus.

**Galvenais gāšanas zāģējums (galējais koka gāšanas zāģējums, kuru veic aizzāģējumam pretējā pusē) (10. att.)**

Galvenais gāšanas zāģējums jāveic vismaz 50 mm augstāk par horizontālo aizzāģējuma zāģējumu. Gāšanas zāģējumam jābūt paralēlam horizontālajam aizzāģējuma zāģējumam. Veiciet iezāģēšanu tā, lai paliktu pietiekami plata nepārzāģētā josla, kas darbojas kā "eņģes". Šī josla neļauj kokam griezties un gāzties nepareizā virzienā. Nezāģējiet šo joslu. Kad gāšanas zāģējums tuvojas nepārzāģētajai joslai, koks sāks gāzties.

Ja pastāv iespēja, ka koks var nekrist vajadzīgajā virzienā vai var sagāzties atpakaļ un iespiest zāģa ķēdi, pārtrauciet zāģēšanu, pirms gāšanas zāģējums ir pabeigts un izmantojiet koka, plastmasas vai alumīnija ķīļus, lai atplēstu zāģējumu un gāztu koku vajadzīgajā virzienā.

Kad koks sāk krist, izņemiet motorzāģi no zāģējuma, apturiet motoru, nolieciet motorzāģi un atkāpieties pa plānoto atkāpšanās ceļu. Uzmanieties no zaru, kas atrodas virs jums, lūšanas un skatieties zem kājām.

**Atzarošana (11. att.)**

Atzarošana nozīmē nogāzta koka zaru nozāģēšanu.

Veicot atzarošanu, atstājiet lielākos apakšējos zarus, lai tie tur stumbru atstātus no zemes. Nogrieziet mazos zarus ar vienu zāģējumu.

Nospiegotus zarus jāzāģē no apakšas uz augšu, lai tie neiespiestu zāģa ķēdi.



**Garināšana (12.–15. att.)**

Garināšana ir stumbra šķērseniska sadalīšana. Ir ļoti svarīgi, lai jūs ar kājām stingri balstītos uz zemes un jūsu svars būtu vienmērīgi sadalīts uz abām kājām. Kad iespējams, stumbru jābalsta ar zariem, balķiem vai ķīļiem.

Izpildiet šo vienkāršo procedūru, lai atvieglotu zāģēšanu:

- Ja zāģis tiek balstīts visā tā garumā, to zāģē no augšas (ar ķēdes promejošo daļu).
- Kad balķis tiek balstīts vienā galā, iezāģējiet 1/3 no diametra no apakšas (ar ķēdes promejošo daļu). Pēc veiciet galējo zāģējumu ar ķēdes atpakaļejošo daļu, lai savienotu to ar pirmo zāģējumu.
- Kad balķis tiek balstīts abos galos, iezāģējiet 1/3 no diametra no augšas (ar ķēdes atpakaļejošo daļu). Pēc tam pārzāģējiet atlikušās 2/3 ar ķēdes promejošo daļu, lai savienotu zāģējumu ar zāģējumu.
- Ja veicat garināšanu slīpumā, obligāti stāviet augstākajā pusē no balķa. Kad veicat izzāģēšanu, lai saglabātu kontroli, samaziniet zāģēšanas spiedienu zāģējuma beigu daļā, nemazinot motorzāģa rokturu satvēriena spēku.

Neļaujiet ķēdei saskarties ar zemi. Pēc zāģējuma pabeigšanas pagaidiet, līdz zāģa ķēde apstāsies, pirms kustināt motorzāģi. Obligāti apturiet motoru, pirms pāriet no viena koka uz citu.

**APKOPE****▲ BRĪDINĀJUMS**

Vienmēr izņemiet akumulatoru no ierīces, pirms pārbaudāt ķēdes spriegojumu vai regulējat ķēdi. Pieskaroties ķēdei, stienim vai vietām ķēdes tuvumā, lietojiet aizsargcimdus.

**ĶĒDES SPRIEGOTĀJA REGULĒŠANA**

Skatiet 2. att.

- Nedaudz atbrīvojiet ķēdes rata vāka pievilksanas pogu (elements 15) pagriežot to pulksteņrādītāju kustības virzienā.
- Lai palielinātu ķēdes spriegojumu, pagrieziet ķēdes spriegošanas regulēšanas gredzenu (13) pulksteņrādītāja kustības virzienā un bieži pārbaudiet ķēdes spriegojumu. Lai samazinātu ķēdes spriegojumu, pagrieziet ķēdes spriegošanas regulēšanas gredzenu (13) pretēji pulksteņrādītāja kustības virzienam un bieži pārbaudiet ķēdes spriegojumu.
- Ķēdes spriegojums ir pareizs, kad atstarpe starp ķēdes zobu un sliedi ir 3 mm līdz 4 mm. Ieteicams pavilkt ķēdi sliedes apakšas vidusdaļā (nost no sliedes) un izmērīt attālumu starp sliedi un ķēdes zobiem.
- Pievelciet ķēdes spriegošanas regulatoru (15), pagriežot to pulksteņrādītāja kustības virzienā.

**SLIEDES UN ĶĒDES MAIŅA (2., 3., 5. un 7 att.)**

- Novietojiet zāģi uz horizontālas un līdzenas virsmas, lai regulētu ķēdi.
- Pārliecinieties, ka izmantojat pareizo maiņas sliedi un ķēdi, kas norādīta iepriekš šīs rokasgrāmatas specifikāciju sadaļā.
- Atskrūvējiet ķēdes rata vāka pievilksanas pogu (elements 15) pagriežot to pretēji pulksteņrādītāju kustības virzienam, līdz atbrīvojas ķēdes rata vāks (elements 14).
- Noņemiet ķēzrāta pārsegu. Noņemiet stieni un zāģa ķēdi no ierīces.
- Lai nomainītu stieni pret citu, atskrūvējiet drošības uzgaļa uzgriezni, uzlieciet drošības uzgali uz jaunā stieņa, un pievelciet uzgriezni.
- Uzlieciet jauno ķēdi pareizā virzienā uz sliedes, kā parādīts 7. attēlā, un nodrošiniet, lai ķēdes piedziņas izciņņi atrastos sliedes vadrievā (5. att.).
- Piestipriniet slidei motorzāģim un uzlieciet ķēdi uz ķēzrāta, kā parādīts 3. att.
- Uzlieciet atpakaļ ķēdes rata vāku (elements 14), pievelciet ķēdes rata vāku un pogu (elements 15).
- Izpildiet šīs rokasgrāmatas sadaļas Ķēdes spriegojuma regulēšana instrukcijas.

**ĶĒDES UN SLIEDES SMĒRVIELAS UZPILDĪŠANA**

- Noskrūvējiet un noņemiet eļļas tvertnes vāciņu (6).
  - Lejiet eļļu eļļas tvertnē un vērojiet eļļas līmeņa rādītāju (elements 7).
- Nodrošiniet, lai netīrumi neiekļūtu eļļas tvertnē, kamēr to piepildāt ar eļļu.
- Uzskrūvējiet eļļas tvertnes vāciņu un pievelciet to.
  - Ar pilnu eļļas tvertni motorzāģi var lietot 20–40 min.

**Motorzāģa transportēšana**

Pirms motorzāģa transportēšanas obligāti atvienojiet to no kontaktligzdas un uzlieciet uz sliedes un ķēdes maksti. Ja ar motorzāģi paredzēts veikt vairākus zāģējumus, starp zāģēšanas reizēm tas jāizslēdz.

**Sliedes maksts (1. att.)**

Ķēdes maksti jāuzliek uz ķēdes un sliedes, tiklīdz zāģēšana ir pabeigta un kad mašīna ir jātransportē.

**Ķēdes asināšana**

Skatiet 16-21. att.

Ja ķēde sāk zāģēt ar grūtībām, tā jāasina šādi:

- Nospriegojiet ķēdi.
- Nostipriniet sliedi skrūvspilēs tā, lai ķēde var brīvi slīdēt.
- Iestipriniet vīli tās turētājā un novietojiet pret zobu 35° leņķī.
- Vīlējiet tikai ar kustību uz priekšu, līdz visas zoba asmens nodilušās daļas ir novīlētas.
- Saskaitiet, cik reizes vīlējāt vienu zoba asmeni, lai

## Latviski

- iegūtu orientējošu skaitu, cik reizes vīlēt pārējos zobus.
- Ja dziļuma mērtājs pēc vairākkārtējas uzasināšanas atvirzās no šablona, atjaunojiet tā līmeni. Izmantojiet plakanu vīli.
  - Beigās apvīļējiet skaidas biežuma ierobežotājzīcīni.
- PIEZĪME:** Mēs iesakām dziļu vai sevišķi svarīgu asināšanu veikt servisa centrā, kur ir pieejams elektriskais asinātājs.

### SLIEDĒS APKOPE

- Kad esat pabeidzis darbu, iztīriet vadrievu un eļļas kanālus ar skrāpja āķi.
- Periodiski apvīļējiet rievas malas ar plakanu vīli.
- Ja tas ilgākā laikā netiek darīts, var atļūst metāla skaidas un bojāt sliedi.
- Ja viena mala ir augstāka par otru, nepieciešams tās novīlēt vienādi ar plakanu vīli un pēc tam nolīdzināt ar vīli vai smalko smilšpapīru.

### ⚠ BRĪDINĀJUMS

Veicot apkopi, izmantojiet tikai identiskas rezerves daļas. Jebkādi citu detaļu izmantošana var izraisīt bīstamību vai produkta bojājumus.

### ⚠ BRĪDINĀJUMS

Ja nepieciešama detaļu nomaiņa, tad šim nolūkam drīkst izmantot tikai oriģinālās detaļas. Citu rezerves daļu izmantošanas gadījumā var rasties briesmas un ir iespējami darbarīka bojājumi.

### VISPĀRĒJĀ APKOPE

Pirms katras lietošanas pārbaudiet visu izstrādājumu, vai piemēram, skrūves, uzgriežņi, bultas, vāciņi utt. nav bojāti, nokrituši vai vajīgi. Stingri pievelciet visus stiprinājumus un vākus un nedarbiniet izstrādājumu, kamēr bojātās vai trūkstošās detaļas ir nomainītas. Lūdziet palīdzību pa telefonu Greenworkstools klientu dienestā.

Trot plastmasas detaļas, nelietojiet šķīdinātājus. Vairums plastmasu ir jutīgas pret dažāda veida tirdzniecībā pieejamiem šķīdinātājiem un var tikt sabojātas. Lietojiet tīru audumu, lai notīrītu netīrumus, putekļus, smērvielas u.c.

### ⚠ BRĪDINĀJUMS

Neļaujiet bremžu šķidrums, benzīnam, naftas produktiem, smērvielām u.c. saskarties ar plastmasas detaļām. Ķīmiskās vielas var sabojāt, pavājināt vai iznīcināt plastmasu, izraisot smagu personas ievainojumu.

Tikai detaļas, kas ir parādītas detaļu sarakstā, klients var remontēt vai nomainīt. Visas citas detaļas jānomaina pilnvarotā apkopes centrā.

### GLABĀŠANA

#### IZSTRĀDĀJUMA GLABĀŠANA

- Pirms glabāšanas izņemiet akumulatoru no ierīces.
- Izņemiet visus svešķermeņus no ierīces.
- Glabājiet to bērniem nepieejamā vietā.
- Glabājiet atstātus no korodējošām vielām, piemēram, dārza ķīmikālijām un ledus kausēšanas sāls.
- Akumulators jāglabā un jāuzlādē vēsā vietā. Akumulators kalpo ilgāk, ja tiek glabāts temperatūrā, kura nav zemāka vai augstāka par normālo vides temperatūru.
- Glabājiet akumulatoru tikai uzlādētu. Glabājiet akumulatoru par 30%-50% uzlādētā stāvoklī.
- Glabājiet akumulatoru vietās, kur temperatūra ir zem 27°C un nav mitruma.
- Akumulatoram laika gaitā samazinās lādiņietilpība. Jo augstāka temperatūra, jo ātrāk akumulators zaudē lādiņietilpību. Ja ilgāku laiku nelietojat darbarīku, tad tomēr uzlādējiet akumulatoru reizi mēnesī vai divos mēnešos. Tādā gadījumā akumulators kalpos ilgāk.

### UTILIZĀCIJA

Elektroinstrumentos un to piederumos ir daudz vērtīgu resursu un plastmasu, kuras var utilizēt.

No nolietotām elektroprecēm nedrīkst atbrīvoties kā no saimniecības atkritumiem. Lūdzu, nododiet tās otrreizējai pārstrādei. Sazinieties ar vietējām varas institūcijām vai ražotāja pārstāvi, lai iegūtu informāciju par otrreizējo pārstrādi.

Baterijas satur cilvēkam un videi bīstamas vielas. Tās ir jāizlej un jānodod atsevišķi uzņēmumā, kas pieņem litija jonu baterijas.

Litija jonu akumulators. Šis produkts ir marķēts ar simbolu, kas norāda uz visu akumulatoru bloku un akumulatora bloka atsevišķu savākšanu. Pēc tam tie tiks pārstrādāti vai demontēti, lai samazinātu ietekmi uz apkārtējo vidi. Akumulatoru bloki var apdraudēt apkārtējo vidi un cilvēku veselību.



### PROBLĒMU NOVĒRŠANA

PROBLĒMA	IESPĒJAMĀIS CĒLONIS	RISINĀJUMS
Kāts un ķēde paliek karsti un dūmo	Pārbaudiet vai ķēde nav pārlietu slīgru nosprigota. Kāta eļļas rezervuārs ir tukšs	Nosprigojiet ķēdi. Skatiet iepriekš šajā rokasgrāmatā „Ķēdes sprigošana” . Pārbaudiet kāta eļļas rezervuāru.
Motors darbojas, bet ķēde nepārvietojas	Ķēdes sprigojums ir par stingru. Pārbaudiet sliedi un ķēdes mezglu. Pārbaudiet, vai nav bojāta sliede un ķēdes mezgls	Atslābiniet ķēdi. Skatiet iepriekš šajā rokasgrāmatā „Ķēdes sprigošana” . Skatiet iepriekš šajā rokasgrāmatā „Sliedes un ķēdes nomaiņa” . Pārbaudiet sliedi un ķēdi.



## Slovenčina

Tento produkt bol skonštruovaný a vyrobený podľa vysokého štandardu spoločnosti Greenworkstools pre spoľahlivosť, jednoduchú obsluhu a bezpečnosť operátora. Pri dodržaní primeranej starostlivosti vám zaistí stabilnú a bezproblémovú prevádzku.

Ďakujeme vám, že ste si zakúpili výrobok spoločnosti Greenworkstools.

Len na použitie s 40 V 4 Ah (146 Wh) akumulátorom.

**VŠEOBECNÉ BEZPEČNOSTNÉ VAROVANIA,  
TÝKAJÚCE SA ELEKTRICKÝCH STROJOV**
**VAROVANIE**

Prečítajte si všetky bezpečnostné varovania a všetky inštrukcie. Ak varovania a inštrukcie nedodržíte, môže to mať za následok zranenie elektrickým prúdom, požiar a vážne zranenie.

**PLÁNOVANÉ POUŽITIE**

Táto reťazová píla je určená na rezanie konárov, kmeňov, polien a trávov s priemerom určenom reznou dĺžkou vodiacej lišty. Je určená len na pílenie dreva. Možné používať v exteriéri a dospelými osobami.

Nepoužívajte reťazovú pílu na iné účely, ako sú uvedené vyššie.

Táto reťazová píla nie je určená na používanie v profesionálnych stromových službách. Nesmú ju používať deti ani osoby, ktoré nie sú vybavené primeranými osobnými ochrannými pomôckami a odevom.

**ZVYŠKOVÉ RIZIKÁ:**

Dokonca aj keď sa zariadenie používa na plánované účely, je prítomné zvyškové riziko, ktorému sa nedá predísť. Podľa druhu a konštrukcie zariadenia, môžu sa vyskytnúť nasledovné potenciálne riziká:

- Kontakt so zubami rezacej reťaze píly (riziká porezania)
- Zachytenie otáčajúcou sa reťazou píly (riziká porezania)
- Náhle, prudké pohyby vodiacej lišty (riziká porezania)
- Vymrštenie častí z reťazovej píly (riziká porezania / pichnutia)
- Vymrštenie častí obrábaného predmetu
- Inhalácia častíc obrábaného predmetu
- Kontakt pokožky s olejom
- Strata sluchu, ak sa pri práci nepoužíva povinná ochrana sluchu.

**Uschovajte si všetky varovania a inštrukcie pre použitie v budúcnosti.**

Termín „elektrické stroje“ vo varovaniach označuje nástroj, napájaný káblom z elektrického zdroja alebo elektrický stroj, napájaný z batérie (bez kábla).

**BEZPEČNOSŤ PRACOVISKA**

- **Pracovisko udržiavajte čisté a dobre osvetlené.** Na zaplnených alebo tmavých miestach je zvýšené riziko nehôd.
- **Elektrické stroje neprevádzkujte vo výbušných atmosférach, v prítomnosti horľavých kvapalín, plynov alebo prachu.** Elektrický stroj produkuje iskry, ktoré môžu vznietiť prach alebo výpary.
- **Počas prevádzky elektrického stroja by mali byť deti alebo prízerajúci sa ďalej.** Rozptýlenie môže spôsobiť, že stratíte kontrolu.

**ELEKTRICKÁ BEZPEČNOSŤ**

- **Vyhýbajte sa kontaktu tela s uzemnenými povrchmi, ako sú potrubia, radiátory, rôzne bloky a chladničky.** Ak je vaše telo uzemnené, existuje tu zvýšené riziko úrazu elektrickým prúdom.
- **Elektrický stroj nevystavujte dažďu ani vlhku.** Voda, ktorá sa dostane do elektrického stroja zvyšuje riziko úrazu elektrickým prúdom.

**BEZPEČNOSŤ OSÔB**

- **Pri prevádzkovaní elektrického stroja zostaňte obozretní, sledujte, čo robíte a používajte zdravý rozum.** Elektrický stroj nepoužívajte, ak ste unavení alebo pod vplyvom drog, alkoholu alebo liekov. Chvilka nepozornosti počas používania elektrického stroja môže mať za následok vážne zranenie osôb.
- **Používajte osobné ochranné pomôcky. Vždy noste ochranu očí.** Ochranné pomôcky, ako je prachová maska, protišmykové bezpečnostné topánky, prilba alebo ochrana sluchu, znížia pravdepodobnosť zranenia osôb.
- **Prechádzanie nechcenému spusteniu. Zabezpečte, aby bol spínač v vypnutej polohe predtým, ako pripojíte elektrický stroj k zdroju a/alebo súprave batérie, pri dvíhaní alebo prenášaní stroja.** Prenášanie elektrického stroja s prstami na spínači alebo aktivácia elektrických strojov, ktoré majú spínač zapnutý predstavuje riziko nehôd.
- **Prechádzanie nechcenému spusteniu. Zabezpečte, aby bol spínač v vypnutej polohe predtým, ako pripojíte elektrický stroj k zdroju a/alebo súprave batérie, pri dvíhaní alebo prenášaní stroja.** Prenášanie elektrického stroja s prstami na spínači alebo aktivácia elektrických strojov, ktoré majú spínač zapnutý predstavuje riziko nehôd.
- **Pred zapnutím stroja odstráňte všetky nastavovacie kľúče.** Kľúč, ktorý necháte pripnutý k otočnej časti elektrického stroja môže mať za následok zranenie osôb.
- **Nepreháňajte. Vždy udržiavajte správny postoj a rovnováhu.** Týmto sa umožňuje lepšie ovládanie elektrického stroja v neočakávaných situáciách.

## Slovenčina

- **Vhodne sa oblečte. Nenoste voľné oblečenie alebo šperky. Vlasy, oblečenie a rukavice držte preč od pohyblivých častí.** Voľné oblečenie, šperky alebo dlhé vlasy sa môžu v pohyblivých častiach zachytiť.
- **Ak sú zariadenia vybavené pripojením na odsávanie prachu a zbernými zariadeniami, zabezpečte, aby boli pripojené a správne použité.** Použitie zberača prachu môže znížiť riziká spojené s prachom.

## POUŽITIE A SĀTAROSTLIVOSŤ O ELEKTRICKÝ STROJ

- **Na elektrický stroj nevyvíjajte silu. Pre svoju aplikáciu použite správny elektrický stroj.** Vhodný elektrický stroj pomôže vykonať prácu lepšie a bezpečnejšie a s výkonom, na ktorý je určený.
- **Elektrický stroj nepoužívajte, ak spínač nie je možné zapnúť alebo vypnúť.** Akýkoľvek elektrický stroj nie je možné ovládať, keď je spínač nebezpečný a musí sa opraviť.
- **Odpojte zásuvku z napájacieho zdroja predtým, ako spravíte akékoľvek nastavenia, výmenu príslušenstva alebo elektrický stroj uskladníte.** Takéto preventívne bezpečnostné opatrenia znížia riziko náhodného spustenia elektrického stroja.
- **Nečinný elektrický stroj uskladníte mimo dosahu detí a nedovoľte osobám, ktoré nie sú oboznámené s elektrickým strojom alebo týmito inštrukciami, aby ho prevádzkovali.** Elektrický stroj je nebezpečný v rukách nesúkúsených osôb.
- **Údržba elektrických strojov. Skontrolujte, či pohyblivé diely nie sú zle vyrované alebo ohnuté, či nie sú zlomené a či nie sú v takom stave, aby ovplyvnili prevádzku elektrického stroja.** Ak sú poškodené, nechajte elektrický stroj pred použitím opraviť. Mnohé nehody sú spôsobené zle udržiavanými elektrickými strojmi.
- **Rezacie stroje udržiavajte ostré a čisté.** Správne udržiavané rezacie stroje s ostrými rezacími hranami lepšie režu a jednoduchšie sa ovládajú.
- **Elektrický stroj, príslušenstvo, vrták stroja, atď. používajte v súlade s týmito inštrukciami a spôsobom určeným pre príslušný druh elektrického stroja, berte pritom do úvahy pracovné podmienky a prácu, ktorú budete vykonávať.** Použitie elektrického stroja na iné operácie, ako tie, na ktoré je určený môže mať za následok nebezpečnú situáciu.

## POUŽÍVANIE AKUMULÁTOROVÉHO NÁSTROJA A STAROSTLIVOSŤ OŇ

- Pred vloženíím akumulátora do náradia skontrolujte, či je prepínač vo vypnutej polohe. Vkladanie akumulátora do náradia, keď je prepínač v zapnutej polohe, zvyšuje riziko nehody.
- Na nabíjanie akumulátora používajte len nabíjačku odporúčanú výrobcem. Pri použití nevhodnej

nabíjačky, ktorá nie je kompatibilná s vaším modelom akumulátora, môže vzniknúť požiar.

- Elektrické náradie používajte len s predpísaným typom akumulátora. Používanie iných akumulátorov môže spôsobiť zranenie alebo požiar.
- Keď akumulátor nepoužívate, nenechávajte ho v blízkosti kovových predmetov, ako sú kancelárske sponky, mince, kľúče, klince, skrutky alebo iné malé kovové predmety, ktoré by mohli vytvoriť krátke spojenie medzi svorkami akumulátora. Skratovanie svoriek akumulátora môže spôsobiť popáleniny alebo požiar.
- Pri používaní akumulátora v nevhodných podmienkach môže vyteciť elektrolyt; vyvarujte sa kontaktu s elektrolytom. Ak sa vytekajúci elektrolyt dostane do styku s pokožkou, postihnuté miesto opláchnite vodou. Ak sa elektrolyt dostane do očí, vyhľadajte lekársku pomoc. Elektrolyt vytekajúci z akumulátora môže zapríčiniť podráždenie alebo popáleniny.

## SERVIS

- **Nechajte elektrický stroj opraviť kvalifikovanému technikovi s použitím len originálnych náhradných dielov.** Týmto sa zabezpečí, že bezpečnosť elektrického stroja sa zachová.

Údržba vyžaduje veľa starostlivosti a dobrú znalosť náradia: musí ju vykonať kvalifikovaný technik. Pre každú opravu vám odporúčame priniesť náradie do najbližšieho autorizovaného servisu. V prípade výmeny dielcov náradia je nutné použiť len originálne náhradné dielce.

## ŠPECIFICKÉ BEZPEČNOSTNÉ VAROVANIA

- **Elektrický nástroj držte len za izolované úchopné plochy, lebo pílová reťaz sa môže dostať do kontaktu so skrytými vodičmi.** Pri kontakte pílových reťazí so „živým“ vodičom by mohli byť obnažené kovové diely elektrického nástroja pod prúdom a spôsobiť obsluhujúcemu zásah elektrickým prúdom.
- **Všetky časti tela udržujte počas práce v bezpečnej vzdialenosti od píly. Pred zapnutím píly sa uistite, že nie je s ničím v kontakte.** Chvilka nepozornosti pri práci s reťazovou pílou môže mať za následok zasiahnutie oblečenia, alebo časti tela pílou.
- **Vždy držte pílu pravou rukou za pravú rukoväť a ľavou za ľavú rukoväť.** Držanie píly opačným spôsobom zvyšuje riziko zranenia a nikdy by ste tak nemali robiť.
- **Noste ochranné okuliare a ochranu sluchu. Odporúčame takisto použiť ďalšie ochranné pomôcky na hlavu, ruky, nohy a chodidlá.** Vhodné ochranné oblečenie znižuje riziko zranenia zapríčinené odletujúcimi úlomkami, alebo náhodným kontaktom s pílou.



FR EN DE ES IT PT NL SV DA NO FI HU CS RU RO PL SL HR ET LT LV SK BG

## Slovenčina

- **Nepracujte s reťazovou pilou na strome.** Práca s reťazovou pilou v korune stromu môže mať za následok vážne zranenie.
- **Vždy udržiavajte dobrý postoj a pracujte s pilou iba na bezpečnom, rovnom povrchu.** Šmykľavé a nestabilné plochy ako napr. rebrík, môžu zapríčiniť stratu rovnováhy, alebo kontroly nad reťazovou pilou.
- **Pri pílení napnutého konára pod dávajte pozor na možný spätný vrh.** Pri uvoľnení napnutia v drevených vláknach sa môže konár vymrštiť smerom k operátorovi a/alebo zapríčiniť stratu kontroly nad reťazovou pilou.
- **Buďte extrémne opatrný pri pílení krovia a mladých výhonkov.** Tenký materiál sa môže zachytiť do reťazovej píly a vymrštiť sa smerom k vám, alebo zapríčiniť stratu rovnováhy.
- **Vypnutú reťazovú pílu držte za prednú rukoväť a od tela.** Pri prenášaní, alebo uskladnení vždy nasadte kryt vodiacej lišty. Správne zaobchádzanie s pilou znižuje riziko náhodného kontaktu s pohybujúcou sa reťazou.
- **Dodržiavajte postup pri mazaní, napnutí reťaze a výmene príslušenstva.** Nesprávne napnutá, alebo namazaná reťaz sa môže pretrhnúť, alebo zvýšiť riziko spätného rázu.
- **Rukoväte udržiavajte suché, čisté, bez oleja a masti.** Mastné a olejové rukoväte sú klzké a môžu zapríčiniť stratu kontroly.
- **Píľte iba drevo. Nepoužívajte reťazovú pílu na iné účely.** Napr.: nepoužívajte pílu na rezanie plastu, muriva, alebo iných stavebných materiálov, ktoré nie sú z dreva. Použitie reťazovej píly na iné účely ako určené môže vyústiť v nebezpečnú situáciu.

### PRÍČINY A PREVENČIA UŽIVATEĽA PROTI SPÄTNÉMU RÁZU

Pri práci sa môže vyskytnúť spätný ráz ak sa špička vodiacej lišty dotkne predmetu, alebo ak sa v dreve zasekne reťaz.

Pri kontakte sa v niektorých prípadoch píla zdvihne smerom k operátorovi.

Pri zaseknutí reťaze sa môže vodiaca lišta s reťazou vymrštiť späť smerom k operátorovi.

Tieto veľmi rýchle reakcie môžu zapríčiniť stratu kontroly nad pilou a tak spôsobiť vážne zranenie. Nespoliehajte len na bezpečnostné zariadenia zabudované v píle. Ako používateľ reťazovej píly musíte urobiť všetko preto, aby vaša práca s pilou bola čo najbezpečnejšia.

Spätný ráz je výsledkom nesprávneho použitia a/alebo nesprávneho pracovného postupu a dá sa mu vyhnúť dodržiavaním nasledujúcich pokynov:

- **Rukoväte držte pevne všetkými prstami, s oboma rukami a telom v takej polohe, aby ste mohli zvládnuť prípadný spätný ráz.** Spätný ráz sa

dá kontrolovať užívateľom pri správnom prístupe. Nepúšťajte pílu. Pozrite obrázok 11.

- **Príliš sa nenamáhajte a nepilujte vo výške nad plecami.** Týmto sa vyhnete nechcenému dotyku špičkou a dokázate lepšie kontrolovať pílu v nečakaných situáciách.
- **Používajte iba náhradné vodiace lišty a reťaze určené výrobcom.** Nesprávne náhradné vodiace lišty a reťaze môžu zapríčiniť roztrhnutie reťaze a/alebo spätný ráz.
- **Pri ostrení a údržbe postupujte podľa pokynov výrobcu reťaze.** Nesprávne naostrená reťaz zvyšuje riziko spätného rázu.

### ĎALŠIE VÝSTRAHY

■ Bolo zistené, že vibrácie z ručných nástrojov môžu prispieť u určitých ľudí k stavu nazývanému Raynaudov syndróm. Symptómy sa môžu prejavovať trpnutím, zníženou citlivosťou a obelením prstov, čo je občasne zjavné pri vystavení sa chladu. Dedičné faktory, vystavovanie sa chladu a vlhkosti, diéta, fajčenie a pracovné zvyky môžu značne prispieť k vzniku týchto symptómov. Existujú opatrenia, ktoré môže operátor vykonať na možné zníženie účinkov vibrácií:

- Udržiavať svoje telo počas chladného počasia v teple. Keď prevádzkujete jednotku, noste rukavice, aby sa ruky a zápästia udržiavali v teple. Bolo zistené, že chladné počasia je hlavným faktorom, ktorý prispieva k Raynaudovmu syndrómu.
- Po každom určitom časovom úseku prevádzky cvičte, aby ste zlepšili krvný obeh.
- Počas práce si doprajte časté prestávky. Obmedzte dobu vystavovania sa cez deň.

Ak zistíte ktorýkoľvek zo symptómov tohto stavu, okamžite prerušte používanie zariadenia, navštívte svojho lekára a povedzte mu o symptómoch.

- Odporúčaná kapacita rezania tejto reťazovej píly je 153 mm (6 palcov) a menej, ktorá predĺži jej životnosť a umožní bezpečnú prevádzku. Pílenie guľatiny s väčším priemerom, ako je tento, spôsobí nadmerné opotrebenie nástroja. Je možné píliť guľatinu s maximálnym priemerom 229 mm (9 palcov), ale len zriedka a s opatnosťou.
- Integrované nárazové ostrie slúži ako pomôcka pri pílení. Prítlačaním nástroja oproti guľatine pri pílení zabezpečí stabilnejší bod otáčania.
- Pri nevhodnom použití je každá reťazová píla smrteľný nástroj. Dôrazne sa odporúča absolvovať školenie o bezpečnosti a používaní tohto nástroja.







USCHOVAJTE SI TIETO POKYNY. PRAVIDELNE SI ICH ČÍTAJTE A INFORMUJTE O NICH PRÍPADNÝCH ĎALŠÍCH POUŽÍVATEĽOV. AK TENTO VÝROBOK NIEKOMU POŽIČIATE, POŽIČAJTE AJ TIETO POKYNY.





## Slovenčina

## ZNAČKY

Niektoré z nasledujúcich značiek môžu byť zobrazené na nástroji. Prosím, pozorne ich prezrite a naučte sa ich význam pre bezpečnú prevádzku zariadenia.

ZNAČKA	OPIS/VYSVETLENIE
V	Napätie
W	Watt - Výkon
— — —	Jednosmerný prúd - Typ alebo charakteristika prúdu
	Opatrenia spojené s vašou ochranou.
	Prečítajte si pozorne návod na použitie a dodržiavajte všetky upozornenia a bezpečnostné pokyny.
	Pri práci s výrobkom používajte ochranné okuliare a chrániče sluchu.
	Nevystavujte dažďu a nepoužívajte vo vlhkom prostredí
	Zaručený akustický výkon je 97dB.
	Akumulátor
	Nabíjačka

Nasledujúce značky a významy vysvetľujú úroveň rizika spojeným s výrobkom.

Značka	Znamenie	Význam
	<b>NEBEZPEČENSTVO</b>	Označuje bezprostredne nebezpečnú situáciu, ktorá môže vyústiť v smrť, alebo vážne zranenie.
	<b>VAROVANIE</b>	Označuje potenciálne nebezpečnú situáciu, ktorá môže vyústiť v smrť, alebo vážne zranenie.
	<b>VÝSTRAHA</b>	Označuje potenciálne nebezpečnú situáciu, ktorá môže vyústiť v ľahké, alebo stredne ťažké zranenie.
	<b>VÝSTRAHA</b>	(bez výstražnej značky s výkričníkom) Označuje situáciu, ktorá môže zapríčiniť škody na majetku.

## Slovenčina

## PRODUKTOVÉ ŠPECIFIKÁCIE

Menovité napätie	40V DC
Menovitá rýchlosť naprázdno	11.2 m/s
Dĺžka vodiacej lišty	400 mm
Zastavenie reťaze	< 0.12 s
Objem olejovej nádrže pre reťaz	180 ml
Hmotnosť (s jednotkou akumulátora)	5.4 kg
Hladina akustického tlaku LpA (EN ISO11201, 2006/42/EC)	89.8 dB(A)
Neurčitost' KpA	3.0 dB(A)
Hladina akustického výkonu LWA (EN 3744, 2006/42/EC)	96.9 dB(A)
Zaručený hladina akustického výkonu LWA(G) (EN 3744, 2000/14/EC)	99 dB(A)
Celková úroveň vibrácií ah	3.7 m/s <sup>2</sup> 4.2 m/s <sup>2</sup>
Nejasnosť K	1.5 m/s <sup>2</sup>
Akumulátor	29727
Nabíjačka	29417 / 29447

Poznámky k špecifikáciám:

- Deklarovaná hodnota vibrácií bola nameraná štandardnou testovacou metódou a môže byť použitá pri porovnaní s iným nástrojom.
- Deklarovaná hodnota vibrácií môže byť použitá v predbežnom odhade miery rizika.

**VAROVANIE**

Okamžitá úroveň vibrácií sa počas používania zariadenia môže líšiť od týchto hodnôt závisiac na druhu použitia; a potreby identifikovať bezpečnostné opatrenia na ochranu užívateľa, ktoré sú založené na odhade miery rizika v aktuálnych podmienkach používania (berúc do úvahy všetky súčasti pracovného cyklu ako napr. dĺžku trvania voľnobehu, alebo vypnutého zariadenia spolu s pracovným nasadením).

## INFORMÁCIE O REŤAZI A VODIACEJ LIŠTE

<b>20077</b>		
Výrobca	reťazová píla	Vodiaca lišta
Oregon	90PX056X	164MLEA041
Reťaze Oregon sa musia montovať s lištou Oregon,		

## OPIS

- Kryt vodiacej lišty
- Kryt prednej rukoväte / brzda reťaze
- Predné držadlo
- Poistné uvoľňovacie tlačidlo
- Hlavný spínač
- Kryt olejovej nádrže
- Hladinomer oleja
- Nárazové ostria
- reťazová píla
- Vodiaca lišta
- Bezpečnostný tip
- Zadné držadlo
- Nastavovacie tlačidlo napnutia reťaze
- Kryt reťazového kolesa
- Tlačidlo na ťahovanie krytu reťazového kolesa
- Maticová skrutka na napínanie pílovej reťaze
- Reťazové koleso
- Vodiaca lišta
- Výpust oleja
- Drážka lišty
- Články reťazového prevodu
- Nôž
- Smer stínania
- Nebezpečná zóna
- Úniková dráha
- Smer pádu
- Drážka
- Zadný podtínací rez
- Záves
- Rez konára
- Nepracujte pri zemi a podopierajte konáre, kým sa guľatina neprepíli.
- Guľatina podoprená po celej dĺžke
- Píľte zhora (na koze) a nepíľte do zeme
- Guľatina podoprená na jednom konci.

## Slovenčina

35. Popod kozu
36. Na koze
37. Guľatina podporená na oboch koncoch.
38. Skracovanie guľatiny
39. Pri pílení stojne nad polenom, lebo guľatina sa môže skotúľať.
40. Batériový článok
41. Tlačidlo západky akumulátora
42. Nabíjačka
43. Kábel nabíjačky
44. Hlavný spínač

## MONTÁŽ

Táto reťazová píla nevyžaduje montáž, ale používateľ by mal ovládať montáž vodiacej lišty a pílovej reťaze. Takisto prosím skontrolujte napnutie reťaze a pred každou prácou pridajte olej tak ako je opísané v tomto návode.

## MONTÁŽ VODIACEJ LIŠTY A REŤAZOVEJ PÍLY

Pozrite obrázok 2-7.

Vždy vyberte jednotku akumulátora z jednotky. Nasadte si ochranné rukavice.

- Odskrutkujte tlačidlo na uťahovanie krytu reťazového kolesa (položka 15) a odstráňte kryt reťazového kolesa.
- Pílová reťaz by mala čeliť smeru otáčania reťaze. Ak čelí opačne, obráťte ju.
- Umiestnite články reťaze do drážky vodiacej lišty.
- Umiestnite reťaz tak, aby bola slučka v zadnej časti lišty.
- Podržte reťaz v tejto polohe a umiestnite slučku na reťazové koleso. Uistite sa, že je správne nainštalovaná. Dbajte na to, aby otvor lišty správne sadol s maticovou skrutkou (položka 16), zabezpečí sa tak správne napnutie pílovej reťaze.
- Znova nasadte kryt reťazového kolesa a otáčajte nastavovacie tlačidlo napnutia reťaze b (položka 13) v smere pohybu hodinových ručičiek, kým nie je pílová reťaz správne napnutá. Vodiacu lištu potom treba potlačiť nahor, znova skontrolovať napnutie reťaze, pričom nenapínajte reťaz príliš silno.
- Keď je reťaz správne napnutá, znova utiahnite tlačidlo (položka 15).

**Poznámka:** Reťaz je správne napnutá vtedy, ak sa stred rezáka môže nadvihnúť 3-4mm od horného okraju. Naštartujte pílu s novou reťazou a nechajte pracovať na voľnobehu 2-3 minúty.

## VAROVANIE

Po zábehu znovu skontrolujte napnutie a v prípade potreby reťaz znovu dotiahnite.

## PREVÁDZKA

**Kompletný návod na nabíjanie nájdete v návodoch na obsluhu pre jednotky akumulátorov a modely nabíjačiek Greenworkstools.**

Na nabíjanie používajte nabíjačku, ktorá spĺňa EN 60335-2-29

**POZNÁMKA:** Aby nedošlo k vážnemu poraneniu osôb, pri prenášaní alebo prevážaní nástroja vždy vyberte jednotku akumulátora a nedávajte ruky na poistné tlačidlo.

**PRED KAŽDÝM POUŽITÍM SKONTROLUJTE NAPNUTIE REŤAZE (Obrázok 2)**

## VAROVANIE

Pred nastavovaním píly alebo napnutia reťaze odpojte reťazovú pílu zo siete. Vždy noste ochranné rukavice pri práci s reťazou, vodiacou lištou, alebo v ich bezprostrednom okolí.

- Potiahnite reťaz v strednej časti spodnej lišty smerom od nej. Medzera medzi rezákmi a reťazou by mala byť medzi 3 až 4mm.
- Ak potrebujete dotiahnuť reťaz, prosím postupujte podľa návodu v sekcii „NASTAVENIE NAPNUTIA REŤAZE“.

## INŠTALÁCIA JEDNOTKY AKUMULÁTORA

Pozrite obrázok 2.

- Vložte jednotku akumulátora do reťazovej píly. Zarovnajete vystúpené rebrá na jednotke akumulátora s drážkami v otvore akumulátora reťazovej píly.
- Dbajte na to, aby pred zahájením práce západka na spodnej strane jednotky akumulátora zapadla na miesto a aby bola jednotka akumulátora plne nasadená zaistená v reťazovej píle.

## VYBRATIE JEDNOTKY AKUMULÁTORA

Pozrite obrázok 2.

- Uvoľnite tlačidlo a reťazová píla sa zastaví.
- Stlačte a podržte tlačidlo západky akumulátora v spodnej časti jednotky akumulátora.
- Vyberte jednotku akumulátora z reťazovej píly.

## KONTROLA MAZANIA REŤAZE

- Objem oleja skontrolujete pomocou odmerky hladiny oleja (7). Ak je hladina v spodnej tretine stupnice odmerky, doplňte olej podľa návodu v sekcii „DOPLNENIE OLEJA REŤAZE A VODIACEJ LIŠTY“.

## VAROVANIE

Pred každým použitím skontrolujte napnutie reťaze.



FR EN DE ES IT PT NL SV DA NO FI HU CS RU RO PL SL HR ET LT LV SK BG

## Slovenčina

### VAROVANIE

Nikdy nepracujte s reťazovou pilou bez dostatočného objemu oleja, čo môže zapríčiniť poškodenie pily a ohroziť bezpečnosť.

### VAROVANIE

Pred zapojením do siete skontrolujte hodnoty napätia a prúdu, ktoré musia zodpovedať špeciálnym reťazovej pily.

### VAROVANIE

Pred začatím práce skontrolujte prírodný a predlžovací kábel pre prípad poškodenia. Používajte iba káble a pripojenie v perfektnom stave.

Postupujte podľa nasledujúcich pokynov na zabránenie vzniku rizika spojeného so spätným rázom:

- Nikdy nepilujte špičkou vodiacej lišty! Budte opatrní pri pokračovaní v už začatom reze!
- Vždy začinite rez až po rozbehnutí pily.
- Dbajte na správne naostrenie reťaze.
- Nikdy nepilujte viac ako jeden konár naraz! Pri odvetvovaní si dávajte pozor, aby ste sa nedotýkali iných konárov.
- Pri skracovaní dávajte pozor na blízko stojace kmene. Ak je možné, použite podstavec na pilovanie.

### DRŽANIE REŤAZOVEJ PILY (obrázok 8)

Reťazovú pilu vždy držte pravou rukou na zadnej rukoväti a ľavou rukou na pravej rukoväti. Uchopte obe rukoväte, aby palce a prsty obopínali rukoväte. Dbajte na to, aby vaša ľavá ruka držala prednú rukoväť tak, že palec je zospodu.

### PRED ZAČATÍM PRÁCE

- Pred zahájením práce musíte do nástroja vložiť jednotku akumulátora.
- Stlačte hlavný spínač (položka 44), prepínač tak bude funkčný.
- Zapnite zariadenie: najprv stlačte bezpečnostnú poistku (4) a potom stlačte spínač (5).

### UKONČENIE PREVÁDZKY

Reťazovú pilu zastavíte uvoľnením hlavného spínača (položka 5).

### OBSLUHA BRZDY REŤAZE (obrázok 22)

Pred každým použitím skontrolujte prevádzkový stav brzd reťaze.

- Brzdu reťaze aktivujete otočením ľavej ruky okolo prednej rukoväte, čím chrbát stlačí brzdvú páčku/chránič ruky smerom k lište, kým sa reťaz rýchlo otáča. Dbajte na to, aby ste obe ruky mali neustále na rukovätiach pily.
- Znova nastavte brzdu reťaze do polohy RUN – uchopte vrchnú časť páčky brzd/chrániča ruky a potiahnite smerom k prednej rukoväti.

### VAROVANIE

Ak brzda reťaze okamžite nezastaví reťaz alebo ak brzda reťaze sama zostáva v polohe RUN, pred použitím vezmite pilu do autorizovaného servisného centra.

### POUŽITIE REŤAZOVEJ PILY:

Vždy dbajte na správny postoj a pilu držte pevne počas chodu motora.

### ZÁKLADNÉ TECHNIKY STÍNANIA, ODVETVOVANIA A PREREZÁVANIA

Pozrite obrázok 9.

#### Stínanie stromu

Ak sa stína strom a takisto sa aj skracuje iný strom dvoma, alebo viacerými osobami naraz, stínanie by malo byť prevedené vo vzdialenosti najmenej dvojnásobku výšky stínaného stromu. Stromy by nemali byť porážané tak, aby ich pád ohrozil osoby, inžinierske siete, alebo zapríčiniť škody na majetku.

Ak sa strom dostane náhodou do kontaktu s vedením, mali by ste okamžite o tom informovať príslušnú spoločnosť.

Pracovník s reťazovou pilou by sa mal zdržiavať nad stromom v kopci, pretože sa strom zvyčajne po sťaťi skotúľa dolu.

Úniková cesta by mala byť naplánovaná a uvoľnená pred začatím pilovania. Úniková cesta by sa mala rozširovať smerom k zadnej časti predpovedaného miesta pádu.

Pred stínaním zvážte premenné ako prirodzený sklon stromu, umiestnenie väčších konárov a smer vetra, ktoré ovplyvňujú smer pádu.

Zo stromu odstráňte špinu, kamene, uvoľnenú kôru, klince, drôty a iné prekážky.

#### Podrúbanie (zárez v smere pádu stromu)(Obrázok 10)

Vykonajte zárez do 1/3 priemeru stromu, kolmý na smer pádu stromu. Prevedte najprv nižší horizontálny zárez, takto zabránite zovretiu pily, alebo vodiacej lišty pri vykonávaní druhého zárezu.

#### Zadný rez stínania (záverečný zárez pri stínaní stromu, vykonaný na opačnej strane ako podrúbanie)(Obrázok 10)

Zadný rez stínania prevedte najmenej 50mm vyššie ako horizontálny zárez, tak aby bol s ním paralelný. Zadný rez musí byť tak hlboký, aby zvyšné drevo poslužilo ako kĺb. Takto zabránite strom pred stočením a pádom na nesprávny smer. Neprerežte takýto kĺb. Čím bližšie sa prerezávate ku kľbu, strom začne padať.

Ak je tu aj minimálna možnosť pádu do nesprávneho smeru, alebo zaseknutia pily, prestaňte pilovať a pred dokončením zadného rezu stínania použite kliny z dreva, plastu, alebo hliníka na otvorenie zárezu a zhodenia stromu do želaného smeru.

Keď začne strom padať, vytiahnite pilu zo zárezu, vypnite motor, položte pilu a použite únikovú cestu. Dávajte si pozor na padajúce konáre a na terén po ktorom kráčate.

#### Odvetvenie stromu (Obrázok 11)

Odvetvenie je odstraňovanie konárov zo sťaťého stromu. Pri odvetvení ponechajte väčšie spodné konáre ako podporu kmeňa na zemi. Malé vetvičky odstráňte jedným rezom. Napnuté konáre by ste mali rezať zospodu nahor, aby ste zabránili zaseknutiu pily.

#### Prerezávanie kmeňa (Obrázky 12-15)

Prerezávanie je rezanie kmeňa na menšie časti. Je nevyhnutné mať pevné postavenie a správne rozložiť



## Slovenčina

váhu na obe nohy. Ak je možné, kmeň by mal byť vyvýšený a podopretý konármi, polenami, alebo klátmí.

Postupujte podľa týchto inštrukcií:

- Ak je kmeň podopretý po celej dĺžke, je to rez zhora (prerezávanie zhora).
- Ak je kmeň podopretý na jednom konci, režete do 1/3 priemeru zo spodnej strany (prerezávanie zdola). Potom dokončíte zárez zhora tak, aby sa stretol so zárezom zospodu.
- Ak je kmeň podopretý na oboch koncoch, režete do 1/3 priemeru z hornej strany (prerezávanie zhora). Potom dokončíte zárez zdola tak, aby sa stretol s prvým zárezom v 2/3 priemeru.
- Pri prerezávaní vo svahu vždy stojte nad kmeňom. Pri prerezávaní skrz kmeň udržiavajte kontrolu nad pilou tak, že uvoľníte tlak pri konci zárezu bez uvoľnenia úchopu rúkaví.

Nedovoľte sa reťazi dotknúť zeme. Po dokončení rezu počkajte až sa reťaz zastaví a až potom pilu odložte. Vždy vypnite motor pri prenášaní píly od stromu k stromu.

## ÚDRŽBA

## VAROVANIE

Pred kontrolou napnutia reťaze alebo vykonávaním úprav na reťazi vždy vyberte jednotku akumulátora z nástroja. Keď sa dotýkate reťaze, lišty alebo miesta okolo reťaze, vždy používajte rukavice.

## NASTAVENIE NAPNUTIA REŤAZE

Pozrite obrázok 2.

- Nepatrne uvoľníte tlačidlo na uťahovanie krytu reťazového kolesa (položka 15) jeho otočením proti smeru pohybu hodinových ručičiek.
- Zvýšenie napnutia reťaze – otočte nastavovací krúžok napnutia reťaze (13) v smere hodinových ručičiek a niekoľkokrát skontrolujte napnutie. Napnutie reťaze uvoľníte pootočením nastavovacieho krúžku (13) proti smeru hodinových ručičiek. Následne skontrolujte napnutie.
- Reťaz je správne napnutá vtedy, ak je medzera medzi vodiacou lištou a rezákom na reťazi 3-4mm. Túto vzdialenosť najlepšie zmeriate tak, že potiahnete reťaz zo stredu spodnej strany lišty smerom od nej.
- Uťahnite otočné tlačidlo nastavenia napnutia reťaze (15) otočením v smere hodinových ručičiek.

## VÝMENA VODIACEJ LIŠTY A REŤAZE (Obrázky 2, 3, 5, 7)

- Pred výmenou položte pilu na plochý, rovný povrch.
- Uistite sa, že máte správnu náhradnú vodiacu lištu a reťaz – bližšie informácie nájdete v produktovej špecifikácii v tomto návode.

- Odskrutkujte tlačidlo na uťahovanie krytu reťazového kolesa (položka 15) jeho otáčaním proti smeru pohybu hodinových ručičiek, kým sa kryt reťazového kolesa (položka 14) neuvoľní.
- Vyberte kryt reťazového kolieska. Odstráňte lištu a reťazovú pilu z jednotky.
- Ak chcete vymeniť lištu za novú, odskrutkujte maticu bezpečnostného hrotu, namontujte bezpečnostný hrot na novú lištu a utiahnite skrutku.
- Pripojte novú reťaz na vodiacu lištu správnym smerom tak, ako je zobrazené na obrázku 7 a uistite sa, že články reťaze sú správne zrovnané v drážke vodiacej lišty. (Obrázok 5)
- Pripojte vodiacu lištu na reťazovú pilu a slučku reťaze okolo reťazového kolieska ako na obrázku 3.
- Znova nasadte kryt reťazového kolesa (položka 14), utiahnite ho a potom utiahnite tlačidlo (položka 15).
- Postupujte podľa pokynov v sekcii „NASTAVENIE NAPNUTIA REŤAZE“ v tomto návode.

## DOPLNENIE OLEJA REŤAZE A VODIACEJ LIŠTY

- Odskrutkujte a vyberte uzáver (6 z olejovej nádrže).
- Do olejovej nádržky nalejte olej a sledujte hladinomer oleja (položka 7). Dbajte na to, aby do olejovej nádržky pri naplňaní nevnikli žiadne nečistoty.
- Nasadte naspäť uzáver a utiahnite ho.
- Plná olejová nádrž vám umožní používať pilu 20-40 minút.

## Prenášanie reťazovej píly

Pred prenášaním reťazovej píly je vždy vytahnite z elektrickej siete a nasadte ochranný kryt na vodiacu lištu a reťaz. Reťazová píla musí byť vypnutá medzi jednotlivými zárezmi.

## Kryt vodiacej lišty (Obrázok 1)

Ochranný kryt musí byť nasadený na lištu a reťaz čo najskôr po dokončení práce a vždy pri prenášaní reťazovej píly.

## Ostrenie pílovej reťaze

Pozrite obrázok 16-21.

Ak reťaz preniká do dreva s ťažkosťami, je nutné ju naostríť podľa nasledujúceho postupu:

- Napnite reťaz.
- Upevnite vodiacu lištu do zveráku tak, aby sa reťaz mohla posúvať.
- Upevnite pilník do držiaku a umiestnite ho na rezák pod uhlom 35 stupňov.
- Brúste pohybmi smerom dopredu pokiaľ neodstránite opotrebené časti.
- Spočítajte počet potrebných pohybov a rovnakým počtom nabrúste aj ostatné rezáky.
- Ak hĺbkový doraz vyčnieva zo šablóny po niekoľkonásobnom naostrení, vynulujte jej úroveň. Použite plochý pilník.
- Nakoniec zaokrúhlite obmedzovaciu pätku.



## Slovenčina

**POZNÁMKA:** Odporúčame Vám prenechať hlboké, alebo dôležité ostrenie vášmu predajcovi, ktorý je vybavený elektrickou brúskou.

### ÚDRŽBA VODIACEJ LIŠTY

- Po skončení prácu vyčistite drážku a olejové kanáliky škrabákom.
- Pravidelne upravujte boky koľajníc plochým pilníkom.
- V prípade zanedbania údržby sa môžu zbrúsenie odlomiť a poškodiť vodiacu lištu.
- Ak je jedna koľajnička vyššie ako druhá, je nutné ich vyrovnať s plochým pilníkom a vyhladiť jemným pilníkom, alebo šmirglom.

### VAROVANIE

Pri servise používajte len identické náhradné diely. Použitie iných dielov môže predstavovať riziko alebo spôsobiť poškodenie produktu.

### VAROVANIE

Aby nedošlo k vážnemu telesnému poraneniu, vždy vyberte jednotku akumulátora z nástroja pri čistení alebo vykonávaní akejkoľvek údržby.

### Všeobecná údržba

Pred každým použitím skontrolujte celý produkt, či nie je poškodený, niečo nechýba a či nemá uvoľnené diely ako skrutky, matice, maticové skrutky, viečka a pod. Bezpečne utiahnite všetky upínadlá a viečka a nepracujte s produktom, kým všetky chýbajúce alebo poškodené diely nevymeníte. O pomoc požiadať servis zákazníkom spoločnosti Greenworkstools.

Pri čistení plastových dielov nepoužívajte rozpúšťadlá. Väčšina plastov je náchylná na poškodenie vplyvom rôznych druhov komerčných rozpúšťadiel a pri ich použití by sa mohli poškodiť. Na odstránenie špiny, prachu, oleja, maziva a pod. použite čisté tkaniny.

### VAROVANIE

Dbajte na to, aby do kontaktu s plastovými dielmi nikdy neprišli do kontaktu brzdové kvapaliny, benzín, ropné produkty, prenikavé oleje a pod. Chemikálie môžu poškodiť, oslabiť či zničiť plast, čo môže spôsobiť závažné osobné poranenie.

Na opravu alebo výmenu zo strany zákazníka sú určené len diely uvedené na zozname dielov. Všetky ostatné diely môže vymieňať len autorizované servisné centrum.

### USKLADNENIE

#### SKLADOVANIE VÝROBKU

- Pred odložením vyberte jednotku akumulátora z jednotky.
- Odstráňte z jednotky všetky cudzie materiály.
- Odložte na miesto, na ktoré nemajú prístup deti.
- Nedávajte do blízkosti korózných číndiel, ako sú záhradné chemikálie a rozmrazovacie soli.
- Akumulátor skladujte a nabíjajte na chladnom mieste. Teploty nad alebo pod bežnú izbovú teplotu skracujú životnosť akumulátora.
- Akumulátory nikdy neskladujte vo vybitom stave. Jednotky akumulátora skladujte pri nabití 30%-50%.
- Jednotku akumulátora skladujte pri teplotách do 27 °C a mimo dosahu vlhkosti.
- Všetky akumulátorové batérie časom strácajú svoju kapacitu. Čím vyššia je teplota, tým rýchlejšie akumulátor stráca svoju kapacitu. Ak nepoužívate náradie dlhší čas, dobíjajte akumulátor každý mesiac alebo každé dva mesiace. Predĺžite tak životnosť akumulátora.

### LIKVIDÁCIA

Opatrované elektrozařízení a příslušenstvo obsahuje značné množství hodnotnej suroviny a plastu, ktorý môže byť recyklovaný. Neodhadzujte opotrebovaný prístroj, alebo jeho časti do domového odpadu. Nepoužívané zariadenie odovzdajte na ďalšie spracovanie v zberných surovinách, alebo kontaktujte predajcu, ktorý sa takisto môže postarať o ekologickú likvidáciu.

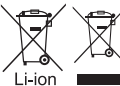

Akumulátor obsahuje materiál, ktorý je nebezpečný pre vás i životné prostredie. Musí sa vyhadzovať a likvidovať oddelene v zariadení na zber lítium-iónových akumulátorov.

Lítium-iónový akumulátor. Tento produkt bol označený symbolom vzhľadujúcim sa na separovaný zber všetkých jednotiek akumulátorov a jednotky akumulátora. Tá sa potom recykluje alebo demontuje, aby bol jej dopad na životné prostredie čo najmenší. Jednotky akumulátorov môžu byť nebezpečné pre životné prostredie a pre ľudské zdravie.

### ODSTRÁŇOVANIE ZÁVAD

Problém	Pravdepodobná príčina	Riešenie
Lišta a reťaz sú príliš horúce a dymia	Skontrolujte či reťaz nie je príliš utiahnutá. Nádržka na mazivo je prázdna.	Upravte utiahnutie reťaze. Pozrite časť <b>Napnutie reťaze</b> v tomto návode. Skontrolujte hladinu maziva v nádržke.
Motor beží, ale reťaz sa neotáča.	Reťaz je príliš utiahnutá. Skontrolujte zostavenie lišty a reťaze. Skontrolujte lištu a reťaz pre prípad poškodenia.	Skontrolujte utiahnutie podľa časti <b>Napnutie reťaze</b> v tomto návode. Konzultujte s časťou <b>Výmena lišty a reťaze</b> v tomto manuáli. Skontrolujte lištu a reťaz.

## Български

Вашият продукт е проектиран и произведен според високите стандарти на Greenworkstools за надеждност, лесна работа и безопасност на оператора. При правилна грижа за уреда се гарантира дългогодишна здрава и безпроблемна работа.

Благодарим Ви, че закупихте продукт на Greenworkstools.

За използване с 40V 4Ah (146Wh) батерия само.

## ОБЩИ ПРЕДУПРЕЖДЕНИЯ ЗА БЕЗОПАСНОСТ ЗА ЕЛЕКТРИЧЕСКИ ИНСТРУМЕНТИ

## ▲ ПРЕДУПРЕЖДЕНИЕ

Трябва да прочетете всички указания и предупрежденията относно безопасността. Несъобразяването с предупрежденията и указанията може да доведе до електрически удар, пожар и сериозни наранявания.

## ПРЕДНАЗНАЧЕНИЕ

Верижният трион е предназначен за рязане на клони, дънери, трупи, греди с диаметър, определен от дължината на водещата шина. Предназначен е за рязане единствено на дърво. Той трябва да се използва само на открито, от възрастни.

Не използвайте верижния трион за друга цел, която не е указана по-горе.

Този верижен трион не трябва да се използва за професионално рязане на дърва. Той не трябва от деца или от лица, които не носят подходящи лични предпазни средства и облекло.

## НЕПРЕДВИДЕНИ РИСКОВЕ:

Дори ако уредът се използва по предназначение, винаги съществуват непредвидени рискове, които не могат да се предотвратят. Съобразно типа и конструкцията на уреда, може да възникнат следните потенциално опасни ситуации:

- Контакт с оголени зъбци на веригата на триона (опасност от порязване)
- Достъп въртящата се верига на триона (опасност от порязване)
- Непредвидено, внезапно движение на шината (опасност от порязване)
- Изхвърчане на части от веригата на триона (опасност от порязване / проникване)
- Изхвърчане на части от материала
- Вдишване на частици от материала
- Контакт на кожата с маслото
- Оглушаване, ако не се използват необходимите антифони по време на работа.

Съхранявайте тези указания за безопасна работа на сигурно място, за да можете да ги използвате в бъдеще.

Терминът „електрически инструмент“ в предупрежденията се отнася за вашия електрически инструмент, захранван с кабел, свързан към електрическата мрежа, или за инструмент, захранван от батерия (безжичен).

## БЕЗОПАСНОСТ НА РАБОТНОТО ПРОСТРАНСТВО

- Поддържайте работното пространство чисто и добре осветено. Безпорядъкът или тъмнината в работното пространство са предпоставка за злополуки.
- Не използвайте електрически инструменти в експлозивни среди, например в присъствието на запалителни течности, газове или прах. По време на работа електрическите инструменти произвеждат искри, които могат да възпламенят прах или пари.
- Дръжте децата и страничните наблюдатели далеч, докато боравите с електрически инструмент. Ако вниманието ви бъде отклонено, може да загубите контрола над електрическия инструмент.

## ЕЛЕКТРИЧЕСКА БЕЗОПАСНОСТ

- Избягвайте допир със заземени повърхности, като тръби, радиатори, печки и хладилници. Когато тялото ви е заземено, рискът от възникване на токов удар е по-голям.
- Не излагайте електрическите инструменти на дъжд или влажни условия. Проникването на вода в електрическия инструмент повишава опасността от токов удар.

## ЛИЧНА БЕЗОПАСНОСТ

- Бъдете бдителни, внимавайте какво правите и проявявайте благоразумие, когато боравите с електрически инструмент. Не използвайте електрическия инструмент, когато сте уморени или под влиянието на наркотични вещества, алкохол или лекарства. Миг невнимание, докато боравите с електрически инструмент, е достатъчен за получаването на сериозни наранявания.
- Използвайте лична защитна екипировка. Винаги носете защитни очила. Защитната екипировка, като маска против прах, пригодени против плъзгане защитни обувки, твърда шапка или антифони, използвани за подходящите условия, ще намали опасността от физически наранявания.
- Избягвайте нежеланото стартиране. Преди да вдигате или носите инструмента и преди да го включвате в електрическата мрежа и/или батерия, винаги проверявайте дали превключвателят е на позиция OFF (изкл.). Носенето на инструмента с пръст върху

превключвателя или включването му към електричеството, докато превключвателят му е на ON (вкл.) е предпоставка за злополуки.

- **Избягвайте нежеланото стартиране. Преди да вдигате или носите инструмента и преди да го включвате в електрическата мрежа и/или батерия, винаги проверявайте дали превключвателят е на позиция OFF (изкл.).** Носенето на инструмента с пръст върху превключвателя или включването му към електричеството, докато превключвателят му е на ON (вкл.) е предпоставка за злополуки.
- **Махнете всички гаечни или френски ключове за настройка преди да включите инструмента.** Помощен инструмент, забравен на въртящ се елемент, може да доведе до физически наранявания.
- **Не се протягайте, за да работите на трудно достижими места. Винаги стъпвайте стабилно по време на работа и пазете баланс.** Това дава възможност за по-добър контрол над електрическия инструмент в неочаквани ситуации.
- **Обличайте се целесъобразно. Не носете широки дрехи или украшения. Дръжте косата, дрехите и ръкавиците си на безопасно разстояние от подвижните елементи.** Широките дрехи, украшенията, дългите коси могат да бъдат захванати и увлечени от движещи се елементи.
- **Ако устройствата са оборудвани със съоръжение за издърпване и събиране на прах, уверете се, че е то свързано и функционира правилно.** Използването на съоръжения за събиране на прах може да намали опасностите, свързани с работата в прашни условия.

#### ЕЛЕКТРИЧЕСКИ ИНСТРУМЕНТ - ИЗПОЛЗВАНЕ И ГРИЖА

- **Не насилвайте електрическия инструмент. Използвайте електрическия инструмент, съобразно неговото предназначение.** Правилно подбраният електрически инструмент ще свърши работата по-добре и по-безопасно в зададения от производителя диапазон на натоварване.
- **Не използвайте електрически инструменти, чиито пусков прекъсвач е повреден.** Електрически инструмент, който не може да бъде контролиран посредством превключвател, е опасен и трябва да бъде ремонтиран.
- **Преди да регулирате електрически инструмент, да сменяте принадлежностите му или да го прибирате за съхранение, изключвайте щепсела му от електрическата мрежа.** Подобни предпазни мерки намаляват опасността от случайно стартиране на електрическия инструмент.
- **Съхранявайте незаеетите електрически**

**инструменти на недостъпни за деца места и не позволявайте на лица, незапознати с инструмента или с тези указания, да боравят с него.** Когато са в ръцете на неопитни потребители, електрическите инструменти могат да бъдат изключително опасни.

- **Поддържайте електрическите инструменти в изправност. Проверявайте за неизправности или заклиняване в подвижните елементи, за счупени части или други обстоятелства, които могат да влошат работата на електрическия инструмент.** Преди да използвате електрическия инструмент, се погрижете повредите да бъдат отстранени. Много от трудовете злополуки се дължат на недобре поддържани електрически инструменти.
- **Поддържайте режещите инструменти винаги добре заточени и чисти.** Инструменти, за които е полагана правилна грижа и са с добре наточени режещи елементи, се управляват по-лесно и вероятността да заядат е по-малка.
- **Използвайте електрическите инструменти, принадлежностите и режещите и др. части съобразно тези указания и по начините на работа, предвидени за дадения електрически инструмент, като се съобразявате с работните условия и с работата, която ще извършвате.** Използването на електрически инструмент за работа, различна от тази, за която е предназначен, може да ви изложи на опасности.

#### ИЗПОЛЗВАНЕ И ГРИЖА ЗА ИНСТРУМЕНТА С БАТЕРИИ

- Преди да поставите батерията, уверете се, че прекъсвачът е в положение "изключен" или блокиран. Ако поставите батерия в инструмент в положение "включен", може да се причинят злополуки.
- Презареждайте единствено със зарядното устройство, посочено от производителя. Зарядно устройство, подходящо за зареждане на един вид батерии, може да предизвика риск от пожар, ако бъде използвано за други батерии.
- Използвайте инструменти с батерии единствено със специално предназначенията за тях батерии. Използването на всякакви други батерии може да създаде риск от нараняване и пожар.
- Когато батерията не се използва, съхранявайте я далеч от други метални обекти, като например кламери, монети, ключове, гвоздеи, гайки или други малки метални обекти, които могат да направят връзка между клемите. Късото съединение от клемите може да доведе до изгаряния или пожар.
- При неправилно използване батерията може да отдели течност; избягвайте контакт. Ако случайно настъпи контакт, промийте с вода. Ако течността

## Български

влезе в контакт с очите, потърсете допълнително медицинска помощ. Отделената от батерията течност може да причини възпаление или изгаряния.

### СЕРВИЗНО ОБСЛУЖВАНЕ

- **Електрическият инструмент следва да бъде поправян от квалифициран техник и само с оригинални резервни части.** По този начин се гарантира, че безопасността на електрическият инструмент е запазена.

Сервизното обслужване изисква изключително внимание и специфични познания и следва да бъде правено само от квалифициран техник. За сервизно обслужване и поправка препоръчваме да занесете продукта до най-близкия упълномощен сервизен център. При сервизно обслужване използвайте само идентични резервни части.

### СПЕЦИФИЧНИ ПРАВИЛА ЗА БЕЗОПАСНОСТ ЗА ВЕРИЖЕН ТРИОН

- **Дръжте електрическият инструмент само за изолираните повърхности за хващане, тъй като веригата на триона може да влезе в контакт със скрити кабели.** Ако веригите на триона влязат в контакт с открити жици, може да протече ток по металните части на електрическият инструмент и операторът да бъде подложен на токов удар.
- **При работещ верижен трион дръжте режещата верига на разстояние от всички части на тялото си.** Преди да включите верижния трион се уверете, че веригата не се допира никъде. Един миг невнимание при работа с верижен трион може да доведе до увеличаване от веригата на облеклото ви или части от тялото.
- **Винаги дръжте верижния трион с дясната ръка за задната ръкохватка и с лявата ръка за предната.** Захващането на верижния трион по обратния начин увеличава опасността от травми и е забранено.
- **Работете с предпазни очила и шумозаглушители (антифони).** Препоръчва се също така ползването на предпазни средства за глава, ръце и крака. Подходящото предпазно облекло намалява опасността от нараняване от отхвърчащите при рязане парченца и допир по невнимание до режещата верига.
- **Не работете с верижния трион, качени на дърво.** При работа с верижен трион на дърво съществува опасност от нараняване.
- **Стъпвайте винаги стабилно с двата крака и използвайте верижния трион само ако**

**сте стъпили на здрава, сигурна и равна повърхност.** При стоене върху хлъзгава и нестабилна повърхност, като например стълба, може да загубите равновесие и контрол над верижния трион.

- **Когато режете напрегнат клон, бъдете в готовност той да отскочи в определена посока.** Когато напрегнатите влакна на дървото се освободят, клонът може да ви удари или да предизвика загубата на контрол над верижния трион.
- **При рязане на храсти или млади дървета бъдете особено внимателни.** Тънкото дърво може да се усуче в режещата верига и да ви удари или да ви изкара от равновесно положение.
- **Носете верижния трион, като го държите за предната ръкохватка, с изключен двигател и далеч от тялото ви.** При транспортиране или при съхраняване винаги поставяйте предпазния капак на шината. Внимателното отношение към верижния трион намалява вероятността от случаен допир до движещата се верига.
- **Спазвайте указанията за смазване, обтягане на веригата и смяна на допълнителните приспособления.** Неправилно опънатата или недостатъчно смазвана верига може да се скъса или да повиши значително опасността от откат.
- **Поддържайте ръкохватките сухи, чисти и неомаслени.** Омаслените ръкохватки се приплъзват в ръцете и водят до загуба на контрол.
- **Разрязвайте само дървен материал.** Не използвайте верижния трион за дейности, за които той не е предвиден. Например: не използвайте верижния трион за разрязване на пластмаса, зидарски или други строителни елементи, които не са от дърво. Използването на верижния трион за дейности, за които не е предназначен, може да доведе до опасни ситуации.

### ПРИЧИНИ ЗА ВЪЗНИКВАНЕ НА ОТКАТ И НАЧИНИ ЗА ИЗБЯГВАНЕТО МУ:

Откат може да се получи, когато носа или върха на водещата шина допре предмет или когато разрязваното дърво се затвори и защити веригата в цепнатината.

Понякога допир до предмет с върха на водещата шина може да предизвика неочаквана обратна реакция, при която водещата шина отскача нагоре и назад по посока на оператора.

Зақлинуването на веригата от горната страна на

## Български

шината може рязко да отхвърли шината назад по посока на оператора.

Всяка от тези реакции може да предизвика загуба на контрол над верижния трион и евентуално тежки травми. Не се осланяйте единствено на защитните съоръжения на верижния трион. При работа с верижен трион трябва да вземете комплекс от различни предпазни мерки, за да работите без трудови злополуки.

Откатът е следствие на неправилно използване на електроинструмента. Той може да бъде предотвратен с подходящи предпазни мерки, както е описано по-долу:

- **Дръжте верижния трион здраво с двете ръце, като обхващате хубаво ръкохватките му с палците и показалците. Заемайте позиция на тялото и ръцете, при която ще можете да противостоите на евентуално възникнали реакции.** Ако се вземат подходящи предпазни мерки, при възникване на откат операторът може да овладее възникващите сили на реакцията. В никакъв случай не пускайте верижния трион. Виж фиг. 11
- **Не работете в неудобна позиция на тялото и не режете над височина над раменете си.** Така предотвратявате нежеланото докосване на предмети с върха на водещата шина и ще имате по-добър контрол над верижния трион при внезапно възникване на неочаквани ситуации.
- **Винаги използвайте само предписани от производителя водещи шини и режещи вериги.** Неподходящи шини или вериги могат да предизвикат скъсване на веригата или възникване на откат.
- **Придържайте се към указанията на производителя за заточване и съхраняване на веригата.** Твърде ниски ограничителни на дълбочината увеличават склонността за възникване на откат.

## ДОПЪЛНИТЕЛНИ ПРЕДУПРЕЖДЕНИЯ

- Известно е, че вибрациите, произвеждани от ръчни инструменти може да предизвикат у някои индивиди заболяване, наречено Синдром на Рейнолд (Raynaud's Syndrome). Симптомите може да включват изтръпване, схващане и избледняване на пръстите. Обикновено се забелязват при излагане на студ. Смята се, че наследствените фактори, излагането на студ и влага, диетите, пушенето и някои работни навици допринасят за развитието на тези симптоми. Могат да се вземат някои мерки, които могат да се предприемат от оператора, за да се намалят ефектите от вибрациите:

- Поддържайте телесната температура в студено време. Когато боравите с инструмента, носете ръкавици, за да поддържате ръцете и китките си топли. Според изследванията главният фактор, допринасящ за развитието на Raynaud's Syndrome, е студено време.
- Правете упражнения за активизиране на кръвообращението след всеки работен цикъл.
- Редовно излизайте в почивка. Ограничете излагането на вибрации.

При поява на някой от симптомите на това заболяване, незабавно прекратете употребата на инструмента и посетете лекар.









- Препоръчителният капацитет на рязане на този верижен трион е 153 mm (6 in.) и по-малко, за да се удължи животът на инструмента, както и с цел безопасна работа. Рязането на дънери с по-голям от този диаметър ще доведе до прекомерно износване на инструмента. Могат да се режат дънери с максимален диаметър 229 mm (9 in.), но това трябва да се прави рядко и внимателно.

- Неделимият буфер с шипове е предназначен да подпомага рязането. Когато се натисне към дънера по време на рязане, той предоставя по-стабилна опорна точка.
- Всеки верижен трион е потенциално смъртоносен, ако се използва по неподходящ начин. Силно се препоръчва да потърсите професионално обучение по безопасност и използване на този инструмент.



**ЗАПАЗЕТЕ ТЕЗИ ИНСТРУКЦИИ. РЕДОВНО СЕ КОНСУЛТИРАЙТЕ С ТЯХ И ПРЕДОСТАВЯЙТЕ НА ДРУГИ ЛИЦА, КОИТО ЩЕ ИЗПОЛЗВАТ ПРОДУКТА. АКО ЩЕ ПРЕДОСТАВЯТЕ ПРОДУКТА НА ДРУГО ЛИЦЕ, СЪЩО ТАКА ДАЙТЕ И ТОВА РЪКОВОДСТВО ЗА УПОТРЕБА.**

**Български****ЗНАЦИ**

Тази машина може да е маркирана с някои от следните знаци. Изучете ги и научете техните значения, за да боравите безопасно с продукта.

<b>ЗНАК</b>	<b>ПРЕДНАЗНАЧЕНИЕ/ ОБЯСНЕНИЕ</b>
V	Напрежение
W	Ват - Мощност
	Прав ток - Вид или характеристика на тока
	Предпазни мерки, касаещи вашата безопасност.
	За да се намали опасността от нараняване, потребителят трябва да прочете и да разбере ръководството за оператора, преди да използва този продукт.
	По време на работа трябва да носите предпазни очила, както и предпазни средства за ушите.
	Не излагайте на дъжд и не използвайте на влажни места.
	Гарантирано ниво на силата на шума - 99dB.
	Дръжте с двете ръце
	Внимавайте за възникването на обратен тласък

Следните сигнални думи и значенията им са изложени, за да обяснят нивата на опасност, свързани с този продукт.

<b>ЗНАК</b>	<b>СИГНАЛ</b>	<b>ОБЯСНЕНИЕ</b>
	<b>ОПАСНОСТ</b>	Сочи неминуемо опасна ситуация, която ако не бъде избегната, ще доведе до сериозни наранявания или смърт.
	<b>ПРЕДУПРЕЖДЕНИЕ</b>	Сочи потенциално опасна ситуация, която ако не бъде избегната, може да доведе до сериозни наранявания или смърт.
	<b>ВНИМАНИЕ</b>	Сочи потенциално опасна ситуация, която ако не бъде избегната, може да доведе до дребни или средни наранявания.
	<b>ВНИМАНИЕ</b>	(без знака за опасност) Сочи ситуация, която може да доведе до имуществени повреди.

## Български

## ХАРАКТЕРИСТИКИ НА ПРОДУКТА

Номинален волтаж:	40V DC
Номинална скорост в ненатоварен режим	11.2m/s
Дължина на водещата шината	400 mm
Спиране на веригата	< 0.12 s
Вместимост на резервоара за верижно масло	180 ml
Тегло (с батерията)	5.4 kg
Ниво на шумово налягане (LpA) (EN ISO11201, 2006/42/EC)	89.8 dB(A)
Променливост KpA	3.0 dB(A)
Ниво на силата на шума (LWA) (EN 3744, 2006/42/EC)	96.9 dB(A)
Гарантирано ниво на сила на шум LWA(G) (EN 3744, 2000/14/EC)	99 dB(A)
Обща стойност на вибрациите ah (на празен ход)	3.7 m/s <sup>2</sup> 4.2 m/s <sup>2</sup>
Променливост K	1.5 m/s <sup>2</sup>
Батерия	29727
Зарядно устройство	29417 / 29447

Забележки по спецификациите:

- Посочената стойност за вибрациите е измерена с помощта на стандартен тест и може да се използва за сравнение с друг инструмент.
- Посочената стойност за вибрациите може да бъде използвана в предварително оценяване за излагане на вибрации.

## ⚠ ПРЕДУПРЕЖДЕНИЕ

Реалните стойности на вибрациите по време на работа с инструмента може да се различават от горепосочените и зависят от начина на употреба. От нуждата за определяне на мерки за безопасност за защита на оператора, които се основават на преценка за излагането на вибрации в реални условия (като се съобразяват с всички елементи на работния цикъл, като например времето, в което инструментът е изключен и когато работи на празен ход, както и времето за задействане).

## ИНФОРМАЦИЯ ЗА ВЕРИГАТА И ШИНАТА

## 20077

Производство	верижен трион	Водеща шина
Oregon	90PX056X	164MLEA041
Трионът на Oregon трябва да е снабден с шина на Oregon		

## ОПИСАНИЕ

- Капак на шината
- Предна дръжка охрана / верига спирачка
- Предна ръкохватка
- Фиксатор на спусъка
- Спусък
- Капак на резервоара за масло
- Указател за нивото на маслото
- Буфери с шипове
- верижен трион
- Водеща шина
- Предпазен накрайник
- Задна ръкохватка
- Врътка за регулиране на обтягането на веригата
- Капак на зъбното колело
- Врътка за затягане на капака на зъбното колело
- Болт за обтягане на веригата на триона
- Зъбно колело
- Водеща шина
- Маслена дюза
- Канал на шината

## Български

21. Водещи звена веригата
22. Резач
23. Посока на поваляне
24. Рисков сектор
25. Маршрут за оттегляне
26. Посока на падане
27. Направляваща бразда (засек)
28. Повалящ заден срез
29. Предпазна ивица
30. Рязане на клони
31. Оставете поддържащите клони за след отрязването на дънера.
32. Дънер, подпрян по цялата дължина
33. Режете от горе (горно бичене), избягвайте рязане на земна маса
34. Дънер, подпрян от едната страна.
35. Долно бичене
36. Горно бичене
37. Дънер, подпрян от двете страни.
38. Отрязване на дънера по дължина
39. Когато режете, стойте от по-високата страна, тъй като дънера може да се претъркули.
40. Батерия
41. Бутон за фиксатора на батерията
42. Зарядно устройство
43. Кабел на зарядното устройство
44. За включване/изключване

## СГЛОБЯВАНЕ

Този верижен трион не изисква сглобяване, но потребителят трябва да знае как да монтира шината и веригата. Също така, преди всяка употреба проверявайте обтягането на веригата и добавяйте масло, както е описано по-надолу в това ръководство.

## Монтиране на шината и веригата

Виж фиг. 2-7.

Задължително извадете батерията от уреда. Носете защитни ръкавици.

- Отвийте врътката за затягане на капака на зъбното колело (елемент 15) и свалете капака.
- Веригата трябва да е насочена по посоката на въртене. Ако е насочена на обратно, обърнете веригата.
- Наместете водещите звена на веригата в канала на шината.
- Нагласете веригата така, че свободната ѝ част да е от задната страна на шината.
- Задръжте веригата неподвижно върху шината и преметнете свободната част през зъбното колело, след което се уверете, че е монтирана правилно. Уверете се, че отворът на шината съвпада добре с болта (елемент 16) за обтягане на веригата на триона.

- Поставете обратно капака на зъбното колело, завъртете врътката за обтягане на веригата (елемент 13) по часовниковата стрелка, докато веригата се обтегне правилно. Натиснете нагоре шината, проверете отново обтягането на веригата, не обтягайте твърде много веригата.
- След правилното обтягане на веригата затегнете отново (елемент 15) врътката.

**Забележка:** Веригата е правилно обтегната, ако средната ѝ част може да се дръпне на 3 – 4 мм от горния ръб на шината. Когато стартирате триона с нова верига, го оставете да работи на празен ход 2-3 минути.

## ⚠ ПРЕДУПРЕЖДЕНИЕ

След стартовото пускане от 2-3 минути проверете обтягането на веригата и я затегнете още, ако се налага.

## РАБОТА С МАШИНАТА

**За пълните инструкции за зареждане вж. ръководството за оператора за моделите на батерията и зарядното устройство Greenworkstools.**

Използвайте зарядното устройство, което е в съответствие с EN 60335-2-29 за зареждане

**ЗАБЕЛЕЖКА:** За да избегнете сериозни физически наранявания, винаги изваждайте батерията и не докосвайте осигурителния бутон, когато носите или транспортирате инструмента.

## ПРЕДИ ВСЯКА УПОТРЕБА

## ПРОВЕРКА НА ОБТЯГАНЕТО НА ВЕРИГАТА (Фиг. 2)

## ⚠ ПРЕДУПРЕЖДЕНИЕ

Винаги изключвайте триона от електрическата мрежа, преди да проверявате веригата или да регулирате обтягането ѝ. Когато докосвате веригата, шината или областите около веригата, носете защитни ръкавици.

- Хванете веригата в средата откъм долната част на шината и я дръпнете. Разстоянието между веригата и шината трябва да е от 3 мм до 4 мм.
- Ако се налага да обтегнете веригата, вж. раздела „РЕГУЛИРАНЕ НА ОБТЯГАНЕТО НА ВЕРИГАТА“ по-надолу в това ръководство.

## ПОСТАВЯНЕ НА БАТЕРИЯ

Виж фиг. 2.

- Поставете батерията във верижния трион. Подравнете повдигнатите ръбове на батерията с жлебовете в отвора за батерия на верижния трион.
- Уверете се, че фиксаторът под батерията щраква



## Български

на място и че батерията е напълно поставена и застопорена във верижния трион, преди да започнете работа.

**ИЗВАЖДАНЕ НА БАТЕРИЯТА** Виж фиг. 2.

- Отпуснете спусъка, за да спрете верижния трион.
- Натиснете и задръжте бутона за фиксиране на батерията в долната част на батерията.
- Извадете батерията от верижния трион.

**ПРОВЕРКА НА ВЕРИЖНОТО МАСЛО** Виж фиг. 1.

- Проверете указателя за равнището на машинно масло, за да определите количеството масло в триона (7). Ако равнището е под 1/3 от максималното, следвайте стъпките в раздела „ДОБАВЯНЕ НА ВЕРИЖНО МАСЛО“, по-надолу в това ръководство.

**▲ ПРЕДУПРЕЖДЕНИЕ**

Проверявайте обтягането на веригата преди всяка употреба.

**▲ ПРЕДУПРЕЖДЕНИЕ**

Никога не използвайте верижния трион, ако верижното масло е под допустимия минимум, тъй като това може да го увреди, а освен това е заплаха за вашата безопасност. Проверявайте равнището на верижно масло преди всяка употреба!

**▲ ПРЕДУПРЕЖДЕНИЕ**

Проверете напрежението и честотата на електрическата мрежа, преди да включите триона, за да сте сигурни, че те отговарят на спецификациите му.

**▲ ПРЕДУПРЕЖДЕНИЕ**

Преди употреба проверете захранващия кабел и удължителя за повреди. Използвайте инструмента само ако захранващият кабел и удължителят са в отлично работно състояние.

За да предотвратите откат, следвайте тези инструкции за безопасност:

- Никога не режете с върха на шината! Бъдете внимателни, когато продължавате вече започнати разрези!
- Винаги започвайте разрези с вече включен трион.
- Веригата трябва да е винаги правилно заточена.
- Никога не режете повече от един клон наведнъж! Когато кастрите даден клон, внимавайте да не докоснете други такива.
- При напречно рязане внимавайте за дънери, които се намират твърде близо един до друг. Използвайте дървено магаре, ако е възможно.

**Захващане на верижния трион (Фиг. 8)**

Винаги дръжте верижния трион с дясната ръка за

задната ръкохватка и с лявата ръка за предната. Обхващайте добре ръкохватките, като сключвате палците и останалите си пръсти. Лявата ръка трябва да обхваща предната ръкохватка така, че палецът да е отдолу.

**Започване на работа**

- Преди да започнете работа, трябва да поставите батерията в машината.
- Натиснете за включване/изключване (точка 44), това прави преминаването началните оперативни.
- Стартирайте машината: първо натиснете фиксатора на спусъка (4), след което натиснете спусъка (5).

**Прекратяване на работа**

Отпуснете спусъка за захранване (елемент 5), за да спрете верижния трион.

**ЕКСПЛОАТАЦИЯ НА СПИРАЧКАТА НА ВЕРИГАТА (Фиг. 22)**

Проверете оперативната condition of верига спирачката преди всяка употреба.

- Ангажира верига спирачката чрез завъртане на лявата си ръка около предна ръкохватка, която позволява на гърба на ръката си да прокара верига спирания лост/ръка охрана към бара, докато веригата се върти бързо. Не забравяйте да поддържа и двете си ръце върху дръжките на трион през цялото време.
- Нулира верига спирачката обратно в позицията на RUN като хванете горната част на веригата спирания лост/ръката, охрана и дърпа към предната дръжка.

**▲ ПРЕДУПРЕЖДЕНИЕ**

Ако веригата спирачката не спре веригата незабавно, или ако на спирачката на веригата няма да останат в изпълнение положение без помощ, вземете трион на упълномощен сервизен център за ремонт преди употреба.

**Използвана на верижния трион**

Винаги, когато моторът е в ход, стъпвайте стабилно и дръжте верижния трион здраво с двете си ръце.

**ОСНОВНИ ТЕХНИКИ ЗА ПОВАЛЯНЕ, ОКАСТРЯНЕ И НАПРЕЧНО РАЗРЯЗВАНЕ** Виж фиг. 9.**Поваляне на дърво**

Ако двама или повече човека извършват бичене и поваляне на дървета едновременно, между мястото на бичене и дървото, което се поваля, трябва да има разстояние поне два пъти колкото е височината на дървото, което се поваля. При поваляне на дървета трябва да се внимава да не бъдат застрашени други лица, електропроводи, водопроводи, газопроводи и др. подобни, както и да не бъдат нанесени материални щети. Ако падащо дърво засегне съоръжение на инфраструктурата, незабавно трябва да бъде уведомена съответната стопанисваща организация.

При поваляне на дървета на склон работещият с триона трябва да застане над дървото, което поваля, тъй като след падането си то може да се търколи или плъзне надолу.

Преди да се започне с повалянето, трябва да бъде набелязан и при необходимост разчистен път за напускане на работната площадка. Пътят за оттегляне трябва да води косо назад спрямо очакваната линия падане на дървото.



FR EN DE ES IT PT NL SV DA NO FI HU CS RU RO PL SL HR ET LT LV SK BG

## Български

Преди да се започне с повалянето, трябва да се отчетат естественият наклон на дървото, позицията на по-тежките клони и посоката на вятъра, за да се прецени възможно най-точно линията на падане на дървото.

Дървото трябва да се почисти от кал, камъни, откътвяща се кора, пирони, скоби и тел.

### Направляваща бразда ("V"-образен срез в дървото, който направлява падането на дървото) (Фиг. 10)

Направляващата бразда трябва да е с дълбочина 1/3 от диаметъра на дънера и перпендикулярна на посоката на падане. Първо направете долния хоризонтален разрез, така ще избегнете закливането на веригата или на водещата шина при прорязване на втория срез на направляващата бразда.

### Повалящ заден срез (последният и основен срез в процеса на поваляне на дърво, който се прави на срещуположната, спрямо направляващата бразда, страна на дървото) (Фиг. 10)

Повалящият заден срез трябва да се направи на поне 50 мм по-високо от хоризонталния срез на направляващата бразда. Изпълнете повалящия срез успоредно на хоризонталния срез на направляващата бразда. Изпълнете повалящия срез така, че да остане известна непрекъсната част, която действа като шарнир. Шарнирът предотвратява завъртането и падането на дървото в неправилна посока. Не прерязвайте шарнира. Когато повалящият срез доближи шарнира, би трябвало дървото само да почне да пада.

Ако дървото започне да се накланя в различна от желаната посока или да блокира веригата, прекъснете рязането и използвайте клинове от дърво, пластмаса или алуминий, за да разтворите среза и да наклоните дървото в желаната посока.

Когато дървото започне да пада, извадете верижния трион от среза, изключете го, оставете го и напуснете работната площадка по предварително набелязания път. Внимавайте за падащи клони, както и да не се препънете.

### Окастриене на дърво (Фиг. 11)

Кастренето представлява отделяне на клони от повалено дърво.

Когато кастрите дърво, оставете големите клони от долната му страна, за да го подклати, които са под напрежение, трябва да бъдат отрязвани отдолу нагоре, за да се предотврати закливането на верижния трион.

### Бичене на дънер (Фиг. 12-15)

Биченето представлява надлъжно нарязване на дънера. Важно е да стъпвате стабилно и тежестта ви да е разпределена равномерно между двата крака. Ако е възможно, повдигнете и подпрете дънера с клони, други дънери или подпори.

Следвайте простите указания за безпроблемно рязане:

- Когато дънерът е подпрян по цялата дължина, трябва да се реже от горната страна (горно бичене).
- Когато дънерът е подпрян от едната страна, направете разрез с дълбочина 1/3 от диаметъра му (долно бичене). След това направете финалния срез чрез горно бичене, като го свържете с първия разрез.
- Когато дънерът е подпрян от двете страни, направете разрез от горната страна, с дълбочина 1/3 от диаметъра му (горно бичене). След това направете финалния срез чрез долно бичене, за да срежете останалите 2/3 от диаметъра, като го свържете с първия разрез.
- Когато режете на склон, винаги стойте от горната страна на дървото. За да запазите пълен контрол по време на рязане, освободете спусъка като наближете края среза, без да отпускате хватата на ръкохватките.

Не допускайте веригата да докосне земята. След приключване на прореза изчакайте веригата да спре, преди да преместите триона. Винаги изключвайте двигателя, преди да преминете към следващото дърво.

## ПОДДРЪЖКА

### ⚠ ПРЕДУПРЕЖДЕНИЕ

Винаги изваждайте батерията от машината, преди да проверявате обтягането на веригата или да извършвате настройки по триона. Когато докосвате веригата, шината или областите около веригата, носете защитни ръкавици.

### РЕГУЛИРАНЕ НА ОБТЯГАНЕТО НА ВЕРИГАТА

Виж фиг. 2.

- Отвийте леко врътката за затягане на капака на зъбното колело (елемент 15), като я въртите обратно на часовниковата стрелка.
- За да увеличите обтягането на веригата, завъртете пръстена за регулиране на обтягането (13) по посока на часовниковата стрелка, като



## Български

периодично проверявате обтягането. За да намалите обтягането на веригата, завъртете пръстена за регулиране на обтягането (13) обратно на часовниковата стрелка, като периодично проверявате обтягането.

- Обтягането на веригата е оптимално, когато разстоянието между веригата и шината е от 3 мм до 4 мм. Най-добре е да дръпнете веригата в средата на шината откъм долния ѝ край (от шината навън) и да измерите разстоянието между шината и резците на веригата.
- Затегнете врътката за обтягане на веригата (15), като я завъртите по посока на часовниковата стрелка.

**СМЯНА НА ШИНАТА И ВЕРИГАТА (Фиг. 2, 3, 5, 7)**

- Когато регулирате веригата, трионът трябва да е на равна и гладка повърхност.
- Уверете се, че разполагате с правилните резервни шина и верига, указани по-горе в спецификациите на това ръководство.
- Отвийте врътката за затягане на капака на зъбното колело (елемент 15) като я въртите обратно на часовниковата стрелка, докато капакът на зъбното колело (елемент 14) се разхлаби.
- Отстранете капака на зъбното колело. Свалете шината и веригата на триона от инструмента.
- За да смените шината с нова, отвийте гайката на предпазния накрайник, монтирайте накрайника на новата шина и затегнете гайката.
- Поставете новата верига върху шината в правилната позиция, указана на фигура 7, и се уверете, че водещите ѝ звена са в канала на шината (фиг. 5).
- Закрепете шината към верижния трион и преметнете веригата през задвижващото зъбно колело, както е показано на фиг. 3.
- Поставете обратно капака на зъбното колело (елемент 14), затегнете врътката за затягането му (елемент 15).
- Следвайте стъпките в раздела „РЕГУЛИРАНЕ НА ОБТЯГАНЕТО НА ВЕРИГАТА“ по-нагоре в това ръководство.

**ДОБАВЯНЕ НА ВЕРИЖНО МАСЛО**

- Отвинтете и отстранете капачката (6) от резервоара за масло.
- Напълнете масло в резервоара, като наблюдавате указателя за равнището на маслото (елемент 7). Уверете се, че докато наливате масло, не влизат никакви мръсотии.
- Поставете обратно капачката за масло и я затегнете.

- С едно пълнене на резервоара за масло трионът може да се използва 20 – 40 мин.

**Транспортиране на верижния трион**

Винаги изключвайте щепсела от контакта и поставяйте капака на веригата върху шината и веригата преди транспортиране. Ако ще правите няколко разреза, изключвайте триона между отделните разresi.

**Капак на шината (Фиг. 1)**

Когато рязането приключи и машината трябва бъде транспортирана, капакът на веригата трябва да се постави върху веригата и шината.

**Заточване на веригата**

Виж фиг. 16-21.

Когато веригата навлиза трудно в дървото, тя има нужда от наточване по следния начин:

- Обтегнете веригата.
- Затегнете шината в менгеме така, че веригата да може да се движи.
- Затегнете пилата в специално предназначения държач и я поставете върху режещ зъб под ъгъл 35°.
- Пилете само с движения напред, докато се премахне цялата захабена част от режещия ръб.
- Пребройте маховите и наточете всички останали режещи ръбове със същия брой махови.
- Ако дълбокомерът стърчи от шаблона след неколкократно заточване, възстановете нивото му. Използвайте плоска пила.
- Накрая закръглете направляващите зъби.

**ЗАБЕЛЕЖКА:** Препоръчва се заточването да се извършва от сервизен представител, който е оборудван с електрическо точило.

**ПОДДРЪЖКА НА ВОДЕЩАТА ШИНА**

- Когато приключите работа, почистете канала на шината и маслените канали с помощта на стържеща кука.
- Периодично почиствайте релсите на шината с помощта на плоска пила.
- Ако това не е правено дълъг период от време, изтънелите режещи ръбове могат да се отчупят и да увредят шината.
- Ако едната релса е по-висока от другата, е необходимо да ги изравните с помощта на плоска пила и след това да ги загладите с пила или ситна шкурка.

**Български**

**▲ ПРЕДУПРЕЖДЕНИЕ**

При сервизно обслужване използвайте само идентични резервни части. Ако използвате други части, това може да причини опасности или да доведе до повреди в инструмента.

**▲ ПРЕДУПРЕЖДЕНИЕ**

За да избегнете сериозни физически наранявания, винаги изваждайте батерията от инструмента при почистване или извършване на поддръжка.

**ОСНОВНА ПОДДРЪЖКА**

Преди всяка употреба проверявайте целия продукт за повредени, липсващи или разхлабени части, като винтове, гайки, болтове, капачки и др. Затегнете здраво всички свързки и капачки и не използвайте този продукт, докато не бъдат поставени обратно всички липсващи или повредени части. Обърнете се за съдействие към отдела за обслужване на клиенти на Greenworkstools.

Избягвайте използването на разтворители при почистването на пластмасовите части. Повечето пластмаси са чувствителни към различни видове разтворители и може да се повредят при използването на такива. Използвайте чисти парцали, за да премахнете кал, прах, масло, грес и т.н.

**▲ ПРЕДУПРЕЖДЕНИЕ**

В никакъв случай не позволявайте пластмасовите части да влизат в контакт със спирални течности, нефтени продукти, проникващи масла и т.н. Химикалите могат да повредят, отслабят или унищожат пластмасата, което може да доведе до сериозни физически наранявания.

Само частите, които са описани в списъка, са подходящи за ремонт и подмяна от потребителя. Всички други части следва да се заменят от оторизиран сервиз.

**СЪХРАНЕНИЕ**

**СЪХРАНЯВАНЕ НА ПРОДУКТА**

- Извадете батерията от инструмента, преди да го приберете за съхранение.
- Почистете инструмента от всички чужди частици.
- Съхранявайте го на място, което е недостъпно за деца.
- Дръжте го далеч от разяждащи вещества, като например градински химикали и размразяващи соли.
- Съхранявайте и зареждайте батериите в студено помещение. Температурите над или под нормалната стайна температура ще съкратят живота на батерията.
- Никога не съхранявайте батерии в състояние без заряд. Съхранявайте батериите при заредено състояние от 30%-50%.
- Съхранявайте батерията на места с ниска влажност и температура под 27°C.
- Всички батерии губят заряда си с времето. Колкото по-висока е температурата, толкова по-бързо те ще загубят заряда си. Ако съхранявате уреда за по-дълъг период от време, без да го използвате, презареждайте батериите на всеки един или два месеца. Това ще удължи живота им.

**ИЗХВЪРЛЯНЕ**

Електрическите инструменти съдържат голямо количество ценни ресурси и пластмаса, които могат да бъдат рециклирани.



Електрическите уреди не трябва да се изхвърлят заедно с битовите отпадъци. Рециклирайте, където има възможност. Обърнете се за съвет по рециклирането към местните власти или разпространителите.

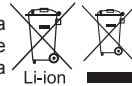

Батерията съдържа материал, който е опасен за вас и околната среда. Тя трябва да се извади и предаде отделно на сметосъбиращо дружество, което приема литиево-йонни батерии.

Литиево-йонна батерия. Този продукт е маркиран със символ, свързан с разделното събиране на всички батерии и комплекти от батерии. В последствие продуктът ще бъде рециклиран или разглобен, за да се ограничи влиянието върху околната среда. Комплектите от батерии могат да бъдат опасни за околната среда и за човешкото здраве.

**ОТСТРАНЯВАНЕ НА ДРЕБНИ ПОВРЕДИ**

ПРОБЛЕМ	ВЪЗМОЖНА ПРИЧИНА	РЕШЕНИЕ
Шината и веригата се нагорещават и пушат по време на работа.	Вижте дали веригата не е пренатегната. Няма смазка в резервоар на шината.	Натегнете веригата. Вижте <b>Натягане на веригата</b> по-горе в това ръководство Проверете резервоара.
Моторът работи, но веригата не се върти.	Веригата е твърде опъната. Проверете сглобката на шината и веригата. Проверете шината за повреди.	Натегнете веригата. Вижте <b>Натягане на веригата</b> по-горе в това ръководство Вижте <b>Смяна на шината и веригата</b> по-горе в това ръководство. Огледайте шината и веригата



## Politique de garantie de Greenworks Tools pour les outils de bricolage

### PÉRIODE DE LA GARANTIE

Tous les nouveaux outils Greenworks Tools sont livrés avec une garantie de 2 ans protégeant l'outil contre les défauts de matériau et main d'œuvre à partir la date d'achat originale. Une garantie de 30 jours est disponible pour les outils utilisés à titre professionnel, car les outils Greenworks sont principalement conçus pour être utilisés par des bricoleurs. Cette garantie est incessible.

### LIMITATIONS

Cette garantie s'applique uniquement aux pièces/composants défectueux et ne couvre pas les réparations dues à :

1. L'usure normale.
2. Une amélioration ou un réglage de routine.
3. Les dommages causés par une manutention inadéquate/un abus/une utilisation inadéquate ou une négligence.
4. Une surchauffe due à une manque de maintenance.
5. Les dommages dus à des fixations/installations se desserrant/détachant en raison d'un manque de maintenance.
6. Les dommages causés par un nettoyage à l'eau.
7. Les outils entretenus ou réparés par un centre de réparation non agréé par Greenworks Tools.
8. Les outils assemblés ou réglés de manière incorrecte.
9. Les dommages causés par une utilisation inadéquate de l'outil.
10. Les dommages causés par un aménagement pour l'hiver inadéquat (nettoyeur à haute pression).
11. Les éléments considérés par des consommables ne sont pas normalement couverts par la garantie, cela inclut mais ne se limite pas aux éléments suivants :

- Piles
- Câbles électriques
- Lames et assemblages des lames
- Courroies
- Filtres
- Mandrins et supports pour outils

12. Certains produits peuvent contenir des composants comme des moteurs, des transmissions d'un autre fabricant, ces éléments sont soumis à la politique de garantie du fabricant respectif, sauf si Greenworks Tools Europe GmbH accepte de garantir des réparations en dehors de la période de garantie dudit fabricant.
13. Les outils d'occasion ne sont pas couverts par cette politique de garantie.
14. L'installation des pièces de rechange ou accessoires supplémentaires non fournis ou approuvés par Greenworks Tools Europe GmbH.

### Garantie

Une preuve d'achat est requise pour faire valoir la garantie d'un produit liée à cette politique. Le relevé de carte de crédit ne constitue pas une preuve d'achat suffisante. En cas de problème couvert par la garantie, le consommateur doit apporter le produit et sa preuve d'achat au lieu d'achat original. L'appareil sera par la suite expédié à un centre de réparation afin d'y être examiné. En présence de dommage, l'appareil sera réparé et renvoyé gratuitement à l'adresse du consommateur. Il convient de noter que les appareils dont le prix de vente est inférieur à 100 € euros (TTC) sont généralement remplacés par un produit neuf.

Si le centre de réparation juge que l'appareil n'est pas défectueux, il avertira le consommateur qu'il devra payer le coût de la réparation.

Cette politique de garantie est soumise à des modifications régulières, celles-ci visent à s'adapter aux nouveaux produits. Une copie de la politique de garantie est disponible à l'adresse [www.greenworkstools.eu](http://www.greenworkstools.eu).



## Greenworks Tools Warranty Policy for DIY machines

### PERIOD OF WARRANTY

All new Greenworks Tools machinery is supplied with a 2 year parts and labour warranty from original date of purchase. A 30 day warranty is available for machines used professionally as Greenworks Tools are designed primarily to be used by DIY consumers. This warranty is non-transferable.

### LIMITATIONS

This warranty applies only to defective parts/components and does not cover repairs due to:

1. Normal wear and tear.
2. Routine tune up or adjustment.
3. Damage caused by improper handling/abuse/misuse or neglect.
4. Overheating due to lack of maintenance.
5. Damage due to fittings/fasteners becoming loose/detached through lack of maintenance.
6. Damage caused by cleaning with water.
7. Machines serviced or repaired by non-authorised Greenworks Tools service centres.
8. Machines incorrectly assembled or adjusted.
9. Damage caused by improper use of the machine.
10. Damage caused by improper winterisation (pressure washers)
11. Items considered as consumable parts are not normally covered by the warranty, including but not limited to:
  - Batteries
  - Electric cables
  - Blade and blade assemblies
  - Belts
  - Filters
  - Chucks and tool holders
12. Certain products may contain components such as engines, transmissions from an alternative manufacturer, these items will be subject to the appropriate manufacturer's warranty policy except where Greenworks Tools Europe GmbH agrees to underwrite any claims outside the said manufacturer's warranty period.
13. Second hand goods are not covered under this warranty policy.
14. The fitting of spares, replacements or extra components which are not supplied or approved by Greenworks Tools Europe GmbH.

### Warranty

To claim a warranty on any product under this policy a proof of original purchase is required. Credit card statement do not qualify as sufficient proof of purchase. In the first instance of a warranty event occurring the consumer should return the product to the original place of purchase with their proof of purchase. The machine will be sent to our central service facility and an inspection made. If the machine be found to be at fault it will be repaired and sent back to the address of the consumer free of charge. Machines that retail for less than €100 euros including sales taxes will generally be replaced.

If the central service facility finds that machine is not found to be at fault then the consumer will be advised they will need to pay for the cost of the repair.

This warranty policy is subject to change from time to time to accommodate the needs of new products. A copy of the latest warranty policy will be available at [www.greenworkstools.eu](http://www.greenworkstools.eu).



## Greenworks Werkzeuggarantie für Heimwerkergeräte

### GEWÄHRLEISTUNGSFRIST

Alle neuen Greenworks Werkzeuge sind mit einer 2 Jahre Garantie auf Teile und Arbeit ab Kaufdatum ausgestattet. Eine 30 Tage Garantie ist für Maschinen im professionellen Einsatz verfügbar, weil Greenworks Werkzeuge hauptsächlich für den Einsatz durch Heimwerker konstruiert sind.

Diese Garantie ist nicht übertragbar.

### EINSCHRÄNKUNGEN

Diese Garantie gilt nur für defekte Teile/Komponenten und deckt keine Reparaturen ab aufgrund von:

1. Normaler Abnutzung.
2. Routinewartung oder Einstellungen.
3. Durch falsche Handhabung/Missbrauch/Fehlanwendung oder Vernachlässigung verursachte Schäden.
4. Überhitzung aufgrund von fehlender Wartung.
5. Schäden aufgrund von durch fehlende Wartung lockeren/gelösten Anschlüssen/Befestigungen.
6. Durch Reinigung mit Wasser verursachte Schäden.
7. Maschinen die nicht von einem autorisierten Greenworks Kundendienst gewartet oder repariert wurden.
8. Maschinen die falsch montiert oder eingestellt wurden.
9. Schäden aufgrund falscher Benutzung der Maschine.
10. Schäden aufgrund falscher Wintereinlagerung (Hochdruckreiniger).
11. Elemente die als Verschleißteile betrachtet werden sind normalerweise nicht von dieser Garantie abgedeckt, einschließlich, aber nicht beschränkt auf:

- Akkus
- Elektrische Kabel
- Klingen und Klingeneinheiten
- Bänder
- Filter
- Spannfutter und Werkzeughalter

12. Bestimmte Produkte können Teile wie Motoren, Getriebe von anderen Herstellern enthalten, diese Elemente unterliegen der entsprechenden Herstellergarantie, außer in Fällen wo Greenworks Tools Europe GmbH zustimmt Ansprüche außerhalb der genannten Herstellergarantiefrist zu akzeptieren.
13. Gebrauchte Waren sind nicht von dieser Garantie abgedeckt.
14. Die Montage von Ersatzteilen oder zusätzlichen Teilen die nicht von Greenworks Tools Europe GmbH geliefert oder zugelassen sind.

### Garantie

Für einen Gewährleistungsanspruch auf ein Produkt unter dieser Garantie ist ein Original-Kaufbeleg erforderlich. Kreditkartenauszüge sind als Kaufbeleg ausreichend. Im Falle eines Garantiefalls sollte der Kunde das Produkt zuerst mit dem Kaufbeleg zu ein Einkaufsort bringen. Die Maschine wird an unsere zentrale Serviceeinrichtung gesendet und dort überprüft. Wenn die Maschine fehlerhaft ist, wird sie repariert und kostenfrei an die Kundenadresse gesendet. Maschinen die für unter 100 € einschließlich Mehrwertsteuer verkauft werden, werden generell ersetzt.

Wenn die zentrale Serviceeinrichtung feststellt, dass die Maschine nicht ursächlich für den Fehler ist, wird der Kunde informiert, dass er die Kosten der Reparatur zu tragen hat.

Änderungen dieser Garantie sind vorbehalten, um neue Produkte einzubeziehen. Eine Kopie der aktuellen Garantie ist verfügbar auf [www.greenworkstools.eu](http://www.greenworkstools.eu).



## La política de garantía de Greenworks Tools para máquinas de bricolaje

### PERÍODO DE GARANTÍA

Todas las máquinas nuevas de Greenworks Tools se suministran con 2 años de garantía para las piezas y el trabajo a partir de la fecha de compra original. Hay disponible una garantía de 30 días para las máquinas de uso profesional, ya que las herramientas de Greenworks Tools son diseñadas principalmente para ser utilizadas por consumidores DIY.

Esta garantía no es transferible

### LIMITACIONES

Esta garantía solo se aplica a piezas/componentes defectuosos y no cubre las reparaciones debido a lo siguiente:

1. Uso y desgaste normal
2. La puesta a punto o ajuste
3. El daño causado por un manejo inadecuado/abuso/mal uso/negligencia.
4. El sobrecalentamiento debido a la falta de mantenimiento.
5. El daño debido a que los accesorios/sujecciones se han aflojado/soltado por culpa de una falta de mantenimiento.
6. El daño causados por una limpieza con agua.
7. Las máquinas a las que le ha hecho el mantenimiento o la reparación un centro de servicios no autorizado por Greenworks Tools.
8. Las máquinas mal montadas o mal ajustadas.
9. El daño causado por un uso inadecuado de la máquina.
10. El daño causado por un mal acondicionamiento para el invierno (lavados a presión)
11. La garantía no suele cubrir los elementos considerados piezas consumibles, incluido, entre otras cosas, lo siguiente:

- Pilas
- Cables eléctricos
- Cuchillas y conjuntos de cuchillas
- Cinturones
- Filtros
- Portaherramientas

12. Algunos productos pueden contener componentes como motores o transmisiones de un fabricante alternativo; estos elementos estarán sujetos a la política de garantía del fabricante correspondiente excepto en los casos en que Greenworks Tools Europe GmbH acuerde asumir cualquier reclamación fuera del periodo de garantía de dicho fabricante.
13. Los artículos de segunda mano no los cubre la presente política de garantía.
14. La colocación de piezas de repuesto o componentes adicionales no suministrados ni autorizados por Greenworks Tools Europe GmbH.

### Garantía

Para solicitar una garantía sobre cualquier producto cubierto por esta política hay que presentar la prueba de compra original. El comprobante de la tarjeta de crédito no constituye una prueba de compra suficiente. En primer lugar, en caso de garantía, el consumidor debe devolver el producto al lugar original donde lo compró con su prueba de compra. La máquina será enviada a nuestras instalaciones de servicio centrales, donde se le hará una inspección. Si se descubre que la máquina tiene un fallo será reparada y enviada de vuelta a la dirección del consumidor sin coste alguno. Las máquinas que cuesten menos de 100 €, impuestos de ventas incluidos, suelen ser sustituidas.

Si en las instalaciones de servicio centrales se descubre que la máquina no tiene ningún fallo, se avisará al consumidor que tiene que pagar el coste de la reparación.

Esta política de garantía está sujeta a variaciones periódicas para adaptarse a las necesidades de nuevos productos. Habrá disponible una copia de la última política y garantía en [www.greenworkstools.eu](http://www.greenworkstools.eu).



## Garanzia Utensili Greenworks per Dispositivi per Lavori fai da te

### PERIODO DI GARANZIA

Tutti gli Utensili Greenworks vengono forniti con una garanzia di 2 anni per le parti e l'eventuale lavoro dalla data originale di acquisto. È disponibile una garanzia di 30 giorni per i dispositivi utilizzati professionalmente dal momento che gli Utensili Greenworks sono progettati principalmente per essere utilizzati da consumatori del mercato fai-da-te. Questa garanzia non è trasferibile.

### LIMITAZIONI

Questa garanzia si applica solo a parti/componenti difettosi e non copre eventuali riparazioni dovute a:

1. Normale usura e consumo.
2. Regolazioni o alterazioni di routine.
3. Danni causati da gestione scorretta/stress/utilizzo scorretto o non curanza.
4. Surriscaldamento a causa di mancata manutenzione.
5. Danni dovuti a dispositivi di bloccaggio/fissaggio che si allentano/scollegano a causa di mancanza di manutenzione.
6. Danni causati da operazioni di pulizia con acqua.
7. Utensili sottoposti a manutenzione o riparati da centri servizi Utensili Greenworks non autorizzati.
8. Utensili non correttamente montati o regolati.
9. Danni causati da un utilizzo scorretto dell'utensile.
10. Danni causati da un riponimento invernale scorretto (idropultrici a pressione)
11. Elementi considerati come parti consumabili non normalmente coperte da garanzia, compresi ma non limitati a:

- Batterie
- Cavi elettrici
- Lame e gruppo lame
- Cinghie
- Filtri
- Mandrini e reggiutensili

12. Alcuni prodotti possono contenere componenti come motori e trasmissioni prodotte da altre ditte, questi componenti potranno essere soggetti a garanzie delle rispettive ditte produttrici tranne ove la Greenworks Tools Europe GmbH indichi e sia d'accordo a sottoscrivere eventuali richieste che non rientrino nel periodo di garanzia della ditta produttrice di cui sopra. 13. Gli utensili di seconda mano non sono coperti dalla presente garanzia.

14. Il montaggio di parti di ricambio, di sostituzione o di ulteriori componenti non forniti o approvati dalla Greenworks Tools Europe GmbH.

### Garanzia

Per presentare una richiesta di garanzia su qualsiasi prodotto è obbligatorio presentare una prova di acquisto dello stesso. Un estratto conto della carta di credito non si qualifica come sufficiente prova di acquisto. Quando si deve richiedere un intervento di garanzia per la prima volta il consumatore dovrà riportare il prodotto nel luogo di acquisto originale assieme alla prova di acquisto. L'utensile verrà inviato presso un centro servizi clienti centrale e verrà fatto un primo controllo. Se l'utensile è difettoso, dovrà essere riparato e inviato all'indirizzo del consumatore gratuitamente. Gli utensili venduti a meno di €100 euro comprese le tasse di vendita verranno di solito sostituiti.

Se il centro servizi clienti rileva che l'utensile non è difettoso a causa di un danno di fabbrica il consumatore dovrà pagare per il costo delle riparazioni.

Questa garanzia è soggetta a cambiamenti di tanto in tanto per rispettare le necessità di nuovi prodotti. Una copia della garanzia più recente sarà disponibile presso il sito [www.greenworkstools.eu](http://www.greenworkstools.eu).



## A política de garantia da Greenworks Tools para máquinas de bricolagem

### PERÍODO DE GARANTIA

Todas as máquinas novas da Greenworks Tools são fornecidas com 2 anos de garantia para as peças e o trabalho a partir da data de compra original. Está disponível uma garantia de 30 dias para as máquinas de uso profissional, dado que as ferramentas da Greenworks Tools são concebidas principalmente para ser utilizadas por consumidores de bricolagem. Esta garantia não é transmissível.

### LIMITAÇÕES

Esta garantia apenas se aplica a peças/componentes defeituosos e não cobre as reparações devido ao seguinte:

1. Desgaste habitual
2. A afinação ou ajuste
3. O dano causado por um manuseamento inadequado/abuso/mau uso/negligência.
4. O sobreaquecimento devido à falta de manutenção.
5. O dano devido à que os acessórios/fixações se desaperaram / soltaram por culpa de uma falta de manutenção.
6. O dano causado por uma limpeza com água.
7. As máquinas assistidas ou reparadas por um centro de assistência não autorizado pela Greenworks Tools.
8. As máquinas mal montadas ou mal ajustadas.
9. O dano causado por um uso inadequado da máquina.
10. O dano causado por um mau acondicionamento para o inverno (lavagem à pressão)
11. A garantia não costuma cobrir os elementos considerados peças consumíveis, incluindo, entre outros, o seguinte:

- Pilhas
- Cabos elétricos
- Lâminas e conjuntos de lâminas
- Cintos
- Filtros
- Porta-ferramentas

12. Alguns produtos podem conter componentes como motores ou transmissões de um fabricante alternativo; estes elementos estarão sujeitos à política de garantia do fabricante correspondente exceto nos casos em que a Greenworks Tools Europe GmbH acorde assumir qualquer reclamação fora do período de garantia desse fabricante.

13. Os artigos de segunda mão não estão cobertos pela presente política de garantia.

14. A colocação de peças sobressalentes ou componentes adicionais não fornecidos nem autorizados pela Greenworks Tools Europe GmbH.

### Garantia

Para solicitar uma garantia sobre qualquer produto coberto por esta política é necessário apresentar a prova de compra original. O comprovativo do cartão de crédito não constitui uma prova de compra suficiente. Em primeiro lugar, em caso de garantia, o consumidor deve devolver o produto no local original onde o comprou com a sua prova de compra. A máquina será enviada para as nossas instalações de serviço centrais, onde será feita uma inspeção. Caso se descubra que a máquina tem uma falha será reparada e enviada de volta para o endereço do consumidor sem qualquer custo. As máquinas que custem menos de 100 €, incluindo os impostos de vendas, costumam ser substituídas.

Se, nas instalações de serviço centrais se descobrir que a máquina não tem qualquer falha, será avisado o consumidor que tem de pagar o custo da reparação.

Esta política de garantia está sujeita a alterações periódicas para se adaptar às necessidades de novos produtos. Estará disponível uma cópia da última política e garantia em [www.greenworkstools.eu](http://www.greenworkstools.eu)



## Greenworks Tools garantiebeleid voor doe-het-zelfmachine

### GARANTIETERMIJN

Al het nieuwe Greenworks Tools gereedschap wordt geleverd met een garantie van 2 jaar op onderdelen en werk vanaf de aankoopdatum. Een garantie van 30 dagen is beschikbaar voor machines die professioneel worden gebruikt, aangezien Greenworks Tools vooral ontworpen zijn voor doe-het-zelvers.

Deze garantie is niet overdraagbaar.

### BEPERKINGEN

Deze garantie is uitsluitend van toepassing op defecte onderdelen en dekt geen herstellingen als gevolg van:

1. Normale slijtage.
2. Routine onderhoud of afstelling.
3. Schade veroorzaakt door foutieve handelingen/misbruik of verwaarlozing.
4. Oververhitting tengevolge van een gebrek aan onderhoud.
5. Schade tengevolge van verbinders/armaturen die los komen door een gebrek aan onderhoud.
6. Schade veroorzaakt door reiniging met water.
7. Machines die worden onderhouden of hersteld door niet-geautoriseerde Greenworks Tools onderhoudscentra.
8. Machines die foutief zijn gemonteerd of afgesteld.
9. Schade veroorzaakt door een foutief gebruik van de machine.
10. Schade veroorzaakt door foutieve voorbereidingen voor winterisering (hogedrukreiniger)
11. Voorwerpen die als verbruiksartikelen worden beschouwd, zijn normaal gezien niet door de garantie gedekt, met inbegrip van, maar niet beperkt tot:
  - Batterijen
  - Elektrische kabels
  - Zaagblad en bladonderdelen
  - Riemen
  - Filters
  - Boor- en gereedschaphouders
12. Bepaalde producten kunnen onderdelen bevatten, zoals motoren of transmissies van een andere fabrikant. Deze voorwerpen zijn onderworpen aan het overeenkomstige garantiebeleid van de fabrikant, behalve in de gevallen waar Greenworks Tools Europe GmbH ermee instemt om vorderingen te aanvaarden die zich buiten de garantieperiode van de respectievelijke fabrikant bevinden.
13. Tweedehandsartikelen zijn niet gedekt onder dit garantiebeleid.
14. Het monteren van vervang- of bijkomende onderdelen die niet door Greenworks Tools Europe GmbH worden geleverd of zijn goedgekeurd.

### Garantie

Om in het kader van dit beleid een vordering voor een product in te dienen, is het noodzakelijk een bewijs van de originele aankoop voor te leggen. Een kredietkaartafschrift geldt niet als voldoende aankoopbewijs. Bij een eerste garantie-incident dient de klant het product naar de originele aankoopplaats terug te brengen, voorzien van het aankoopbewijs. De machine wordt naar onze centrale onderhoudsdienst gestuurd, waar een inspectie wordt uitgevoerd. Indien wordt vastgesteld dat er een fout aan de machine aanwezig is, zal deze worden hersteld en gratis naar het adres van de klant worden teruggezonden. Machines met een verkoopprijs van minder dan €100, inclusief BTW, worden over het algemeen vervangen.

Als de centrale onderhoudsdienst vaststelt dat de machine geen fout bevat, wordt de klant op de hoogte gesteld van het feit dat hij de kosten van de herstelling dient te betalen.

Dit garantiebeleid is onder voorbehoud van wijzigingen om tegemoet te komen aan de noden van nieuwe producten. Een exemplaar van het meest recente garantiebeleid is beschikbaar op [www.greenworkstools.eu](http://www.greenworkstools.eu).



## Greenworks Tools garanti för hobbymaskiner

### GARANTI PERIOD

Alla nya Greenworks Tools verktyg garanteras i 2 år gällande delar och sammansättning från ursprungligt inköpsdatum. Det finns en 30 dagars garanti för maskiner som används yrkesmässigt eftersom Greenworks Tools är primärt designade för användning av hobbykonsumenter. Denna garanti kan inte överlåtas.

### BEGRÄNSNINGAR

Denna garanti omfattar enbart defekta delar/komponenter och täcker inte reparationer på grund av:

1. Normalt slitage.
2. Regelbundet underhåll och justering.
3. Skada som uppkommit på grund av felaktig hantering/vanvård/missbruk eller försurmelse.
4. Överhettning på grund av uteblivet underhåll.
5. Skada på grund av att fästen/låsanordningar blivit lösa/har lossnat på grund av uteblivet underhåll.
6. Skada orsakad av rengöring med vatten.
7. Maskiner där underhålls- eller reparationsarbete har utförts av icke auktoriserat servicecenter för Greenworks Tools.
8. Maskiner som har monterats eller justerats felaktigt.
9. Skada på grund av felaktig användning av maskinen.
10. Skada på grund av felaktig vinterförvaring (hötrycksstövter)
11. Objekt som anses vara slitage- och förbrukningsdelar omfattas normalt inte av garantin, inklusive utan begränsning:
  - Batterier
  - Strömkablar
  - Blad och bladanslutning
  - Remmar
  - Filter
  - Chuck och verktygshållare
12. Vissa produkter kan innehålla komponenter som motorer, växellådor eller liknande från andra tillverkare. Sådana komponenter omfattas av respektive tillverkarens garanti förutom då Greenworks Tools Europe GmbH samtycker till att hantera eventuella krav som ligger utanför ovan nämnda tillverkarens garanti period.
13. Begagnade varor omfattas inte av denna garanti.
14. Användning av reservdelar, utbytesdelar eller ytterligare komponenter som inte levererats eller godkänns av Greenworks Tools Europe GmbH.

### Garanti

För garantikrav för någon produkt enligt denna garanti krävs bevis på ursprungligt inköp. Kredit-/betaloktsutdrag gäller inte som inköpsbevis. I första skedet av ett garantikrav ska kunden returnera produkten till den ursprungliga inköpsplatsen tillsammans med inköpsbevis. Maskinen skickas till vår centrala serviceanläggning för inspektion. Om maskinen befins vara felaktigt repareras den och skickas tillbaka till kundens adress utan någon kostnad. Maskiner som kostar under 100 EUR inklusive moms byts oflast ut.

Om vår centrala serviceanläggning inte finner att maskinen är felaktig kommer kunden att meddelas vad deras kostnad blir för reparationen.

Denna garanti kan ändras från tid till annan av hänsyn till behov gällande nya produkter. En kopia av senaste garantin finns tillgänglig på [www.greenworkstools.eu](http://www.greenworkstools.eu).





## Greenworks Tools garantipolitikk for g r det selv-maskiner

### GARANTIPERIODE

Alle nye Greenworks Tools maskiner leveres med en 2- rs garanti p  dele og arbeidskraft fra den oprindelige k psdato. En 30 dages garanti er tilgjengelig for maskiner, der anvendes professionelt, da Greenworks Tools prim rt er designet til bruk af g r det selv-forbrugere. Denne garanti kan ikke videregives.

### BEGRENSNINGER

Denne garanti g lder kun for defekte dele/komponenter og dekker ikke reparasjoner for rsaget af:

1. Normal slitage.
2. Rutinem ssig innstilling eller justering.
3. Skader for rsaget af forkert h ndtering/misbruk/mishandling eller fors mmelse.
4. Overophedning p  grund af manglende vedlikeholdelse.
5. Skader for rsaget af l se/frakoblede fittings/ukkemekanismer, p  grund af manglende vedlikeholdelse.
6. Skader ved reng ring med vand.
7. Maskiner serviceres eller repareres af ikke-godkente Greenworks Tools-service centre.
8. Maskiner samles eller justeres forkert.
9. Skader for rsaget af forkert bruk af maskinen.
10. Skader for rsaget af forkert klarg ring til vinter (h jtrykkspulere)
11. Genstande, der betragtes som forbrugsdele, dekkes normalt ikke af garantien, herunder men ikke begrenset til:
  - Batterier
  - Elkabler
  - Knive og knivmonteringer
  - B nd
  - Filtere
  - Patroner og v rkt jsholdere
12. Visse produkter kan inneholde komponenter s som motorer, transmisjoner fra en annen produsent, disse elementer vil v re underlagt de relevante produsentens garantipolitikk, undtagen hvor Greenworks Tools Europe GmbH accepterer at h fte for ethvert erstatningskrav, uden for de nevnte produsentens garantiperiode.
13. Brukte varer dekkes ikke af denne garantipolitikk.
14. Montering af reservedele, udsiftninger eller ekstra komponenter, der ikke er levert eller godkendt af Greenworks Tools Europe GmbH.

### Garanti

For   f  en garanti p  ethvert produkt under denne politik, kr ves et originalt k psbevis. Kreditkortopg relser betragtes ikke som tilstr kkelig bevis for k b. Ved den f rste forekomst af en garantibegivenhed, skal forbrugeren returnere produktet til det oprindelige k pssted med deres k psbevis. Maskinen sendes til vores centrale servicecenter og der udf res en kontrol. Hvis maskinen finnes da v re defekt, vil den blive reparert og sendt tilbake til forbrukerens adresse, uden gebyrer. Maskiner der selges for mindre end  100 euro inklusiv moms, vil som regel blive erstattet.

Hvis det centrale servicecenter p viser, at denne maskine ikke er defekt, vil forbrukeren blive underrettet om, at de bliver n dt til   betale for omkostningerne i forbindelse med reparasjonen.

Denne garantipolitikk kan  ndres fra tid til annen for   im dekomme behovene i nye produkter. En kopi af den seneste garantipolitikk vil v re tilgjengelig p  [www.greenworkstools.eu](http://www.greenworkstools.eu).



## Greenworks Tools garantibetingelser for g r-det-selv-maskiner

### GARANTIPERIODE

Alle nye Greenworks Tools-maskiner dekkes av en 2- rig garanti for deler og arbeid beregnet fra k psdato. En 30-dagers garanti er tilgjengelig for maskiner som brukes profesjonelt idet Greenworks Tools i hovedsak retter seg mot g r-det-selv-forbrukere. Garantien kan ikke overf res.

### BEGRENSNINGER

Denne garantien gjelder bare defekte deler/komponenter og dekker ikke reparasjoner p  grunn av:

1. Normal slitasje.
2. Rutinemessige oppgraderinger eller justeringer.
3. Skader som f lge av feilaktig bruk/misbruk eller vanskj tsel.
4. Overoppvarming som f lge av manglende vedlikehold.
5. Skade som f lge av at festeanordninger l sner p  grunn av manglende vedlikehold.
6. Skade som f lge av reng ring med vann.
7. Maskiner vedlikeholdt eller reparert av et verksted som ikke er autorisert av Greenworks Tools.
8. Maskiner som er feilaktig montert eller justert.
9. Skade som f lge av feilaktig bruk av maskinen.
10. Skade som f lge av feil vinterklarg ring (trykkskiver)
11. Deler som forbruksartikler dekkes normalt sett ikke av garantien, inkludert men ikke begrenset til:
  - Batterier
  - Elektriske ledninger
  - Kniver og knivenheter
  - Reimer
  - Filtere
  - Chucker og v rkt jholdere
12. Visse produkter kan inneholde komponenter som motorer eller transmisjoner fra en annen produsent. Disse delene vil dekkes av garantien til vedkommende produsent unntatt der Greenworks Tools Europe GmbH er villig til   dekke krav utenfor nevnte produsents garantiperiode.
13. Bruktkj pte produkter dekkes ikke av denne garantien.
14. Montering av reservedeler, erstatninger eller ekstra komponenter som ikke er levert eller godkjent av Greenworks Tools Europe GmbH.

### Garanti

For   kunne kreve en at garantien gj res gjeldende m  eieren kunne framlegge originalkvittering for k pet. Utskrift av kredittkortavregning kvalifiserer ikke som tilfredsstillende bevis for k p. Dersom eieren krever at garantien gj res gjeldende m  produktet returneres til stedet hvor det ble k pt sammen med originalkvittering for k pet. Maskinen vil bli sendt til v rt sentrale serviceverksted og en inspeksjon foretatt. Hvis det fastsl s at maskinen har en feil som dekkes av garantien vil den bli reparert og sendt tilbake til eieren kostnadsfritt. Maskiner med en utsalgspris p  under  100 inkludert mva. vil generelt sett bli erstattet.

Hvis sentralverkstedet finner at maskinen har en feil som ikke dekkes av garantien vil eieren bli orientert om at de m  selv betale for kostnadene ved en reparasjon.

Disse garantibestemmelsene vil kunne endres fra tid til annen for   v re i  verensstemmelse med nye produkter. En kopi av de nyeste garantibestemmelsene finnes p  [www.greenworkstools.eu](http://www.greenworkstools.eu).



## TAKUUKAUSI

Kaikkila uusilla Greenworks Toolsin laitteilla on 2 vuoden osa- ja valmistusastakuu, joka alkaa alkuperäisenä hankintapäivänä. 30 päivän takuu myönnetään ammattikäyttöön hankituille laitteille, koska Greenworks Toolsin laitteet on suunniteltu ensisijaisesti TI-kuluttajille. Tätä takuuta ei voi siirtää.

## RAJOITUKSET

Tämä takuu kattaa ainoastaan vialliset osat/komponentit, eikä se kata seuraavista seikoista aiheutuvia korjauksia:

1. Normaali kuluminen.
2. Rutiinoinen viritys tai säätö.
3. Virheellisen käsittelin/väärinkäytön/virhekäytön tai laiminlyönnin aiheuttamat vahingot.
4. Huollon puutteesta johtuva ylikuumentuminen.
5. Huollon puutteesta johtuvasta liittimien/kiinnikkeiden löystymisestä/irtaamisesta aiheutuvat vauriot.
6. Vedellä puhdistamisesta aiheutuvat vauriot.
7. Valtuuttamattomissa Greenworks Tools -huolloissa huolletut tai korjatut laitteet.
8. Virheellisesti kootut tai säädetyt laitteet.
9. Laitteen virheellisestä käytöstä johtuvat vahingot.
10. Virheellisestä talvivalmistelusta johtuvat vauriot (puskurijousen vaaheet).
11. Takuu ei tavallisesti kata tuotteita, joita pidetään kulutustarvikkeina, kuten mm. seuraavia:
  - akut
  - sähköjohdot
  - terästä ja teräkokooppaanit
  - hihnat
  - suodattimet
  - istukat ja työkalupidikkeet
12. Tietyissä tuotteissa saatava olla jonkun muun valmistajan komponentteja, kuten moottoreita tai voimansiirtolaitteita; tällaiset osat ovat asianmukaisen valmistajan takuukäytännön alaisia, paitsi silloin kun Greenworks Tools Europe GmbH suostuu hyväksymään vaatimukset mainitun valmistajan takuukauden ulkopuolella.
13. Tämä takuukäytäntö ei kata käytettyjä hankittuja tuotteita.
14. Sellaisten varaosien asentaminen, vaihtaminen tai lisääminen, joita Greenworks Tools Europe GmbH ei ole toimitannut tai hyväksynyt.

## Takuu

Vaadittaessa takuuhuoltoon mille tahansa tuotteelle tämän käytännön puitteissa on esitettävä alkuperäinen ostotosite. Luottokorttitiliote ei riitä ostotositteeksi. Jos takuu alainen tapahtuma ilmenee, kuluttajan tulee välittömästi palauttaa tuote alkuperäiseen hankintapaikkaan ostotosiiteen kanssa. Laitte lähetetään keskushuoltoomme, jossa se tarkistetaan. Jos laitteessa havaitaan vika, se korjataan ja lähetetään takaisin kuluttajan osoitteeseen veloituksetta. Laitteet, joiden jälleennyntiintä on alle 100 euroa (ml. ALV), tavallisesti vaihdetaan uuteen.

Jos keskushuollossa havaitaan, että laitteessa ei ole vikaa, asiasta ilmoitetaan kuluttajalle, ja hänen on katettava korjauskulut.

Tämä takuukäytäntö saattaa muuttua ajoittain kattamaan uusien tuotteiden vaatimukset. Tuorein takuukäytäntö on saatavilla osoitteessa [www.greenworkstools.eu](http://www.greenworkstools.eu).

## SZAVATÓSÁGI IDŐ

Minden új Greenworks Tools gép a vásárlás dátumától számított 2 éves, az alkatrészekre és a kivételézésre vonatkozó jótállással rendelkezik. A professzionális célra használt gépekre 30 napos jótállás vonatkozik, mivel a Greenworks Tools gépek elsődlegesen a barkácsoló fogyasztók számára készültek.

Ez a jótállás nem ruházható át.

## KORLÁTOZÁSOK

Ez a jótállás csak a hibás alkatrészekre/részegységekre vonatkozik, és nem vonatkozik a következők miatt javításokra:

1. Normál kopás és elhasználódás.
2. Rutin finomhangolás és beállítás.
3. Nem megfelelő kezelés/rongálás/helytelen használat vagy hanyagság okozta károsodás.
4. Karbantartás hiánya miatt túlelmegeedés.
5. A szerelvények/kötőelemek karbantartás hiánya miatt kilazulás/levélasa okozta károsodás.
6. Vízrel való tisztítás okozta károsodás.
7. Nem hivatalos Greenworks Tools szervizközpontokba szervizelt vagy javított gépek.
8. Rosszul összeszerelt vagy beállított gépek.
9. A gép helytelen használata okozta károsodás.
10. Helytelen töltesítés okozta károsodás (magasnyomású mosók)
11. A fogóalkatrésznek tekintett elemekre nem vonatkozik a jótállásba, különösen, de nem kizárólag beleértve a következőket:
  - Akkumulátorok
  - Elektromos kábelek
  - Kések és késszerelvények
  - Szjak
  - Szűrők
  - Tokmányok és szerszámtartók
12. Bizonyos termékek tartalmazhatnak bizonyos összetevőket, pl. egy másik gyártótól származó motorokat, hajtóműveket, amelyekre a megfelelő gyártó jótállása vonatkozik, kivéve, ha az Greenworks Tools Europe GmbH beleegyezik, hogy átállal az említett gyártó jótállási időtartamán kívüli feltételeket.
13. A használt termékekre a jelen garancia nem terjed ki.
14. Pótalkatrészek, cserealkatrészek vagy extra részegységek felszerelése, amelyeket nem a Greenworks Tools Europe GmbH szállított, illetve nem hagyott jóvá.

## Jótállás

Bármely termékkel kapcsolatos bármilyen jótállási igényléséhez szükség van a vásárlás igazolására. A hitelkártya-kivonat nem elegendő a vásárlás igazolására. Az első jótállási eseménykor a fogyasztónak a vásárlást igazoló dokumentummal együtt vissza kell vinnie a terméket a vásárlás helyére. A gépet elszállítottuk a központi szervizelési intézményünkbe, ahol átvizsgáljuk. Ha a gép meghibásodása a jótállás hatálya alá tartozik, megjavítjuk, és a javítása után ingyenesen visszaküldjük a fogyasztó címére. Az adokkal együtt 100 eurónál kisebb értékű gépeket általában kicseréljük.

Ha a központi szervizelési intézményben kiderül, hogy a gép meghibásodására a jótállás nem vonatkozik, felhívjuk a fogyasztó figyelmét, hogy fizesse ki a javítás költségét.

Ezen jótállási feltételek időről időre változhatnak, hogy megfeleljen az új termékek igényeinek. A jótállási feltételek legfrissebb másolata megtalálható a [www.greenworkstools.eu](http://www.greenworkstools.eu) webhelyen.



**Зáruční podmínky nástrojů Greenworks pro hobby zařízení**



**Гарантийные обязательства компании Greenworks Tools в отношении агрегатов для дома и строительства**

## DOBA ZÁRUKY

Všechna nová zařízení Greenworks Tools jsou dodávána s 2letou zárukou na díly a provoz od původního data zakoupení. Záruka 30 dnů je poskytována na zařízení používané profesionálně, protože nástroje Greenworks Tools jsou navrženy především k používání hobby spotřebiteli.

Tato záruka je nepřeveditelná.

## OMEZENÍ

Tato záruka se vztahuje pouze na vadné díly nebo komponenty a netýká se oprav, které byly způsobeny:

1. Běžným opotřebením a nošením;
2. Rutinním seřizením a nastavením;
3. Škodami způsobenými nesprávnou manipulací, hrubým zacházením, nevhodným používáním nebo zanedbáním;
4. Přehřátím kvůli nedostatku údržby;
5. Poškozením z důvodu údržby, uvolněním upevňovacích prvků nebo rozpojením způsobeným nedostatečnou údržbou;
6. Poškozením způsobeným čištěním vodou;
7. Servisními pracemi nebo opravami zařízení neautorizovanými servisními středisky Greenworks Tools;
8. Nesprávným sestavením nebo nastavením zařízení;
9. Poškozením způsobeným nesprávným používáním zařízení;
10. Poškozením způsobeným nesprávnou přípravou na zimu (tlakové myčky).
11. Na položky, které jsou považovány za spotřební díly, se normálně nevztahuje záruka, včetně, ale nikoli výhradně na:
  - Baterie
  - Elektrické kabely
  - Čepele a sestavy čepele
  - Pásy
  - Filtry
  - Sklíčidla a držáky nástrojů

12. Některé produkty mohou obsahovat součásti, jako jsou motory, převodovky od alternativního výrobce. Na tyto položky se budou vztahovat záruční podmínky příslušného výrobce vyjma těch případů, kde společnost Greenworks Tools Europe GmbH souhlasí s tím, že se zaručí za veškeré nároky mimo záruku uvedeného výrobce.

13. Tyto záruční podmínky se vztahují na použité zboží.

14. Záruka se nevztahuje na montáž náhradních dílů, výměnu nebo zvláštní komponenty, které nejsou dodávány nebo schváleny společností Greenworks Tools Europe GmbH.

## Záruka

Nárokování záruky na výrobek v rámci těchto podmínek vyžaduje doklad od zakoupení. Výpis z kreditní karty se nepovažuje za dostatečný důkaz o zakoupení. Pokud nastane událost spojená s nárokováním záruky, v první řadě musí spotřebitel produkt vrátit do původního místa nákupu s dokladem o zakoupení. Zařízení bude zasláno do našeho centrálního servisního podniku, kde bude provedena jeho kontrola. Je-li zařízení vadné, bude bezplatně opraveno a zasláno zpět na adresu spotřebitele. Zařízení, jejichž maloobchodní cena byla menší nebo rovna 100 EUR včetně DPH, budou obvykle vyměněna.

Jestliže centrální servisní podnik zjistí, že stroj není vadný, pak bude spotřebitel na tuto skutečnost upozorněn a bude muset zaplatit za náklady na opravu.

Tyto záruční podmínky se mohou čas od času změnit, aby vyhovovaly potřebám nových výrobků. Kopie nejnovějších záručních podmínek bude k dispozici na webu [www.greenworkstools.eu](http://www.greenworkstools.eu).

## СРОК ГАРАНТИИ

Все новые агрегаты поставляются, в случае домашнего использования, с 2-летней гарантией от первоначальной даты покупки на запчасти и работу по ремонту, и 1 год на аккумуляторные батареи и, в случае коммерческого использования, с гарантией 90 дней от первоначальной даты покупки на запчасти и работу по ремонту.

На профессиональную технику 80Вольт и аккумуляторные ручные инструменты 24Вольт (отвертки, дрели, лобзики, циркулярная пила, гайковерты, фонарик, мульти-устройство) действует гарантия в 1 год. Эта гарантия не подлежит передаче.

## ОГРАНИЧЕНИЯ

Настоящая гарантия распространяется только на дефектные части / компоненты и не охватывает ремонт, который потребовался как следствие:

1. Нормального износа.
2. Плановой настройки или регулировки.
3. Ущерб, причиненный в результате неправильного обращения / ненадлежащего использования или пренебрежения.
4. Перегрев из-за отсутствия технического обслуживания.
5. Повреждения, вызванные разбалтыванием / отсоединением фитингов / крепежных деталей, из-за отсутствия технического обслуживания.
6. Повреждения, вызванные очисткой при помощи воды.
7. Агрегаты, обслуживание или ремонт которых проводился не авторизованными сервисными центрами компании GREENWORKS.
8. Агрегаты, неправильно собранные или отрегулированные.
9. Повреждения, вызванные неправильным использованием агрегата.
10. Ущерб, причиненный в результате неправильной подготовки к эксплуатации в зимний период (мощные устройства высокого давления).
11. Позиции, рассматриваемые в качестве расходных деталей, и обычно не покрываемые гарантией, включая, но не ограничиваясь, следующим:
  - Электрические кабели
  - Ножи и режущие полотна
  - Ремни
  - Фильтры
  - Зажимные устройства и держатели инструментов
12. Пожароопасные товары не подпадают под данные гарантийные обязательства.
13. Установка запчастей, сменных деталей или дополнительных компонентов, которые не поставляются компанией Greenworks Tools Europe GmbH, или не утверждены этой компанией.

## Гарантия

Чтобы подать заявку на гарантийное обслуживание какого-либо продукта в рамках данных гарантийных обязательств, требуется доказательство первоначальной покупки. Доказательство покупки включает в себя одно из:

- Квитанция розничного продавца
- Счет, подтверждающий покупку в Интернете
- Копия свидетельства о регистрации продукта

**Продукт необходимо зарегистрировать на сайте:**

[www.greenworkstools.ru](http://www.greenworkstools.ru)

Выписка по кредитной карте не считается достаточным доказательством покупки. В первую очередь, при возникновении гарантийного случая потребитель должен обратиться в авторизованный сервис, или к импортеру, указанных в инструкции, или на сайте [www.Greenworkstools.eu](http://www.Greenworkstools.eu) с соответствующим доказательством покупки. Агрегат будет отправлен в наш центральный сервисный центр и там проведена проверка. Если будет установлено, что агрегат неисправен, то он будет бесплатно отремонтирован. Агрегаты, которые продаются в розницу менее чем за 7 000 рублей, включая налоги с продаж, как правило, подлежат замене. Если установлено, что агрегат не является не гарантийным случаем, то потребителю будет предложено оплатить ремонт.

Настоящие гарантийные обязательства подлежат периодическим изменениям, чтобы удовлетворить потребности новой продукции. Копия последней редакции гарантийных обязательств будет доступна на сайте [www.greenworkstools.eu](http://www.greenworkstools.eu) и на русскоязычной версии сайта [www.greenworkstools.ru](http://www.greenworkstools.ru).

Адрес сервисной и гарантийной службы в России:

Горячая линия: +74997132292

Россия, Москва, 2-й Грайвороновский проезд 48

Техносервис

Проходная завода «Сатурн»

ИП Осипян

+74997132292



## Politica de garanție a uneltelor Greenworks pentru aparate de bricolaj



## Zasady gwarancji firmy Greenworks Tools w zakresie urządzeń wykorzystywanych amatorsko

### PERIOADA DE GARANȚIE

Toate aparatele noi Greenworks Tools sunt furnizate cu o garanție a pieselor și de lucru de 2 ani de la data achiziționării. O garanție de 30 zile este disponibilă pentru aparatele folosite în mod profesional întrucât aparatele Greenworks Tools sunt proiectate în principal a fi folosite de consumatori pentru lucrări de bricolaj. Această garanție nu este transferabilă.

### LIMITĂRI

Această garanție se aplică doar la piesele/componentele defecte și nu acoperă reparațiile datorate:

1. Uzurii și folosirii normale.
2. Reglării sau ajustării de rutină.
3. Deteriorării cauzate de manipularea incorectă/abuzul/întreținutarea greșită sau neglijenței.
4. Supraincălzirii datorate lipsei de întreținere.
5. Deteriorării datorate slăbirii/desprinderii prin lipsa întreținerii a gamuturilor/șuruburilor.
6. Deteriorării cauzate de curățarea cu apă.
7. Aparatelor servise sau reparate la centre service neautorizate de Greenworks Tools.
8. Aparatelor incorect asamblate sau reglate.
9. Deteriorării cauzate de folosirea necorespunzătoare a aparatului.
10. Deteriorării cauzate de pregătirea necorespunzătoare pentru iarnă (aparate de spălat cu presiune)
11. Articolelor considerate ca fiind piese consumabile și care în mod normal nu sunt acoperite de garanție, incluzând dar nelimitându-se la:

- Acumulatori
- Cabluri electrice
- Lame și ansamblu de lame
- Curele
- Filtre
- Mandrine și suporturi unelte

12. Anumite produse pot conține componente precum motoare, transmisii de la alți producători, aceste articole vor fi subiect a politicii de garanție a acelor producători, cu excepția cazului când Greenworks Tools Europe GmbH este de acord să subscrie orice prerenunțări în afara perioadei de garanție a producătorului menționat.
13. Bunurile la mână a doua nu sunt acoperite de această politică de garanție.
14. Fixarea pieselor de schimb, înlocuirea sau extra componentelor ce nu sunt furnizate sau aprobate de Greenworks Tools Europe GmbH.

### Garanție

Pentru a revendica garanția asupra oricărui produs sub această politică este necesară o dovadă originală de achiziționare. Extrasul cardului de credit nu se califică a fi o dovadă suficientă de achiziționare. În cazul primei revendicări a garanției consumatorul trebuie să returneze produsul la locul original de achiziționare cu dovada de achiziție. Aparatul va fi trimis la centrul nostru service și va avea loc o inspecție a lui. Dacă aparatul se dovedește a fi defect va fi reparat și trimis la adresa consumatorului fără nicio taxă. Aparatele care în comerț costă mai puțin de 100 € incluzând taxele de vânzare, în general vor fi înlocuite.

Dacă service-ul central găsește că aparatul nu este defect din cauza lui, atunci consumatorul va fi anunțat că va trebui să plătească costul reparației.

Această politică de garanție se supune schimbării periodice pentru a se potrivi cu nevoile noilor produse. O copie a politicii de garanție cea mai recentă va fi disponibilă la [www.greenworkstools.eu](http://www.greenworkstools.eu).

### OKRES TRWANIA GWARANCJI

Wszystkie nowe urządzenia marki Greenworks Tools posiadają dwuletnią gwarancję na części i robociznę od dnia dokonania zakupu. W przypadku maszyn używanych w sposób profesjonalny, dostępna jest gwarancja 30-dniowa z uwagi na to, że narzędzia Greenworks Tools przeznaczone są przede wszystkim dla osób, które samodzielnie wykonują prace. Gwarancji nie można przenosić na inne osoby.

### OGRANICZENIA

Gwarancja obejmuje wyłącznie uszkodzone części/komponenty i nie pokrywa napraw wynikłych z następujących przyczyn:

1. Normalne zużycie.
2. Rutynowa regulacja czy nastawa.
3. Uszkodzenia spowodowane przez nieprawidłową obsługę/nadmierną eksploatację/niewłaściwe użycie czy zaniedbanie.
4. Przegrzanie wskutek braku konserwacji.
5. Uszkodzenia spowodowane przez obciążowanie elementów złącznych/mocujących wskutek braku konserwacji.
6. Uszkodzenia spowodowane czyszczeniem z użyciem wody.
7. Maszyn serwisowane lub naprawiane przez centra serwisowe nieautoryzowane przez Greenworks Tools.
8. Urządzenia nieprawidłowo zmontowane lub wyregulowane.
9. Uszkodzenia spowodowane przez nieprawidłowe użytkowanie maszyny.
10. Uszkodzenia spowodowane niewłaściwym przygotowaniem do warunków zimowych (myjki ciśnieniowe).
11. Elementy uznawane za materiały eksploatacyjne zwykle nie podlegają gwarancji, należą tu między innymi:
  - Baterie
  - Przewody elektryczne
  - Ostrza i zespoły ostrzy
  - Pasy
  - Filtry
  - Chwytyki i uchwyty narzędziowe
12. Niektóre produkty mogą zawierać komponenty od innych producentów, jak silniki czy przekładnie, tego typu komponenty objęte są odpowiednią gwarancją oferowaną przez ich producenta, z wyjątkiem, gdy firma Greenworks Tools Europe GmbH oferuje gwarancję po upływie okresu gwarancji zapewnianej przez producenta.
13. Towary używane nie są objęte niniejszą gwarancją.
14. Montaż części zapasowych, wymiennych lub komponentów dodatkowych, które nie są dostarczone lub zatwierdzone przez firmę Greenworks Tools Europe GmbH.

### Gwarancja

Aby złożyć reklamację w ramach gwarancji obejmującej produkt, wymagane jest przedstawienie dowodu zakupu. Wyciąg z karty kredytowej nie jest uznawany za wystarczający dowód zakupu. W przypadku składania reklamacji z tytułu gwarancji po raz pierwszy, klient zobowiązany jest zwrócić produkt do miejsca dokonania zakupu z dołączonym dowodem zakupu. Maszyna zostanie przesłana do centrum serwisowego celem wykonania przeglądu. W przypadku stwierdzenia winy po stronie maszyny, zostanie ona naprawiona i następnie nieodpłatnie przesłana na adres klienta. Maszyny sprzedawane po cenie detalicznej poniżej 100 euro z podatkiem VAT są na ogół wymieniane.

W przypadku, gdy klient serwisowo stwierdził brak winy po stronie maszyny, wtedy klient ponosi koszty naprawy.

Niniejsza gwarancja podlega okresowym zmianom celem dostosowania do nowych produktów. Najnowszą kopię gwarancji można uzyskać na stronie [www.greenworkstools.eu](http://www.greenworkstools.eu).



## Garancija podjetja Greenworks Tools za naprave za neprofesionalne uporabnike

### GARANCIJSKI ROK

Vse nove naprave znamke Greenworks Tools imajo 2-letno garancijo za nadomestne dele in delo od prvotnega datuma nakupa. Na voljo je 30-dnevna garancija za naprave, ki se jih uporablja profesionalno, saj so naprave Greenworks Tools zasnovane predvsem za neprofesionalne uporabnike.

Ta garancija ni prenosljiva.

### OMEJITVE

Ta garancija velja le za okvarjene dele/komponente in ne pokriva popravil, potrebnih zaradi:

1. Običajne obrabe.
2. Rutinske uravnave ali prilagoditve.
3. Škode zaradi nepravilnega ravnanja/zlorabe/napačne rabe ali zanemarjanja.
4. Pregretja zaradi pomanjkljivega vzdrževanja.
5. Škode, ki so jo povzročile napeljave ali zaponke, zrahljane/odpadle zaradi pomanjkljivega vzdrževanja.
6. Škode, ki jo je povzročilo čiščenje z vodo.
7. Servisa ali popravila naprav na servisih, ki niso pooblašteni servisi podjetja Greenworks Tools.
8. Napačno sestavljenih ali prilagojenih naprav.
9. Škode zaradi nepravilne uporabe naprave.
10. Škode zaradi nepravilne priprave na zimo (tlačni čistilniki).
11. Delov, ki veljajo za potrošne, garancija običajno ne krije, kar med drugim vključuje:
  - baterije
  - električne kable
  - rezila in sklope rezil
  - jermene
  - filtre
  - vpenjala in orodna držala.
12. Določeni izdelki lahko vključujejo komponente, kot so motorji ali prenose moči drugega proizvajalca. Za te dele velja ustrezna garancija proizvajalca, razen v primerih, ko podjetje Greenworks Tools Europe GmbH soglaša, da bo krilo morebitne reklamacije zunaj garancijskega obdobja drugega proizvajalca.
13. Ta garancija ne krije rabljene opreme.
14. Nameščanja rezervnih, nadomestnih ali dodatnih komponent, ki jih ne dobavi ali odobri podjetje Greenworks Tools Europe GmbH.

### Garancija

Za uveljavljanje garancije za vsak izdelek, ki ga krije ta garancijski list, je potrebno potrdilo o prvotnem nakupu. Izpisek plačil s kreditno kartico ne velja za potrdilo o nakupu. Pri prvem primeru uveljavljanja garancije mora potrošnik izdelek skupaj s potrdilom o nakupu vrniti na kraj nakupa. Naprava bo poslana v naše servisno središče, kjer jo bodo pregledali. Če je ugotovljeno, da gre za tovarniško napako, bodo napravo brezplačno popravili in vrnili na potrošnikov naslov. Naprave, ki se skupaj s prometnim davkom prodajajo za manj kot 100 EUR, bodo običajno zamenjane.

Če v servisnem središču ugotovijo, da ne gre za tovarniško napako, bodo potrošniku sporočili, da bo moral plačati stroške popravil.

Ta garancija se lahko občasno spreminja zaradi izpolnjevanja potreb novih izdelkov. Izvod najnovije garancije bo dostopen na naslovu [www.greenworkstools.eu](http://www.greenworkstools.eu).



## Politika jamstva tvrtke Greenworks Tools za DIY strojeve

### RAZDOBLJE JAMSTVA

Svi novi strojevi tvrtke Greenworks Tools isporučeni su s jamstvom od 2 godine na dijelove i rad od datuma kupovine. Jamstvo od 30 dana dostupno je za strojeve koji se profesionalno koriste kao Greenworks Tools jer su primarno namijenjeni za korištenje od strane DIY korisnika. Ovo jamstvo se ne može prenijeti.

### OGRAIČENJA

Ovo jamstvo primjenjuje se samo na oštećene dijelove/komponente i ne pokriva popravke zbog:

1. Normalnog trošenja i habanja.
2. Rutinskog podešavanja.
3. Oštećenja uzrokovanih nepravilnim rukovanjem/zloupotrebom/pogrešnom upotrebom ili nemarom.
4. Pregrijavanjem zbog lošeg održavanja.
5. Oštećenja zbog toga jer pričvršni elementi postanu labavi/odspojeni zbog slabog održavanja.
6. Oštećenja uzrokovanih nepravilnim čišćenjem s vodom.
7. Servisiranja strojeva ili popravaka od strane servisnih centara koji nisu ovlašteni od tvrtke Greenwork Tools.
8. Strojevi su nepravilno sklopjeni ili podešeni.
9. Oštećenja uzrokovanih nepravilnim korištenjem stroja.
10. Oštećenja uzrokovanih nepravilnom vinterezizacijom (tlačne podloške)
11. Stavke koje se smatraju potrošnim dijelovima nisu pokrivene jamstvom, uključujući to ne ograničavajući se na:

- Baterije
- Električne kabele
- Oštrice i sklopove oštrica
- Remene
- Filtere
- Glave i držače alata

12. Određeni proizvodi mogu sadržavati komponente poput motora, prijenosa od drugog proizvođača, ove stavke bit će predmet odgovarajućeg jamstva proizvođača osim gdje se tvrtka Greenworks Tool Europe GmbH slaže potpisati bilo kakve tvrdnje izvan navedenog jamstvenog roka proizvođača.
13. Rabljena dobra nisu pokrivena ovim jamstvom.
14. Rezervni pričvršni elementi, zamjenske ili dodatne komponente koje nisu isporučene ili odobrene od strane tvrtke Greenworks Tools Europe GmbH.

### Jamstvo

Za potvrdu jamstva na bilo koji proizvod pod ovom izjavom potreban je dokaz originalne kupovine. Izvadak od kreditne kartice nije dovoljan za dokaz o kupovini. Na prvaj instanci kada dođe do korištenja jamstva korisnik treba vratiti proizvod na mjesto kupovine proizvoda s dokazom o kupovini. Stroj treba poslati u naš centralni servis i izvršiti provjeru. Ako se pronađe da je stroj u kvaru bit će popravljen i vraćen natrag na adresu korisnika bez naknade. Strojevi čiji je popravak manji od 100 eura uključujući poreze općenito se zamjenjuju.

Ako centralni servis pronađe da stroj nije u kvaru, korisnik plaća trošak popravka.

Ovo jamstvo podložno je promjeni kako bi se uskladilo s potrebama proizvoda. Kopija najnovijeg jamstva dostupna je na stranici [www.greenworkstools.eu](http://www.greenworkstools.eu).



## Greenworks Tools kodukasutuseks ette nähtud seadmete (DIY) garantiieeskiri

### GARANTIAEG

Kõikidele Greenworks Toolsi uute seadmete osadele ja töölusele antakse 2-aastane garantiid, mis hakkab kehtima ostukuupäeval. Kui seadmeid kasutatakse kutselise kasutaja poolt ärilisel eesmärgil, antakse 30-päevane garantiid, sest Greenworks Tools seadmed on ette nähtud põhiliselt kodukasutuseks (DIY).  
Garantiid ei ole üle kantav.

### PIIRANGUD

See garantiid on rakendatav ainult nõuetekohaselt mittetöötavatele detailidele/osadele ja ei ole rakendatav järgmistel juhtudel.

- Loomulik kulumine.
- Tavapärase häälestamine ja reguleerimine.
- Vigastus on põhjustatud väärasest käsitsemisest, mittesihiparasest kasutamisest, valest kasutamisest või hooletusest.
- Puudulikust hooldusest tingitud ülekuumenemine.
- Puudulikust hooldusest tingitud vigastus, mille puhul liitmikud või kinnitid on lõtvunud või eemaldunud.
- Veega pesemisest tingitud vigastus.
- Seadmeid pole hooldatud ja teinudatud Greenworks Toolsi poolt heaks kiidetud hoolduskeskustes.
- Seadmed on valesti kokku pandud või reguleeritud.
- Seadme vääraskasutamisest tingitud vigastus.
- Talveks ette valmistamata jätmisest tingitud vigastus (kõrgsurvepesuritel).
- Tavaline garantiid ei kehti alpool loetletud kuluvatele osadele, kuid mitte ainult:
  - akud,
  - elektriikaablid,
  - lõiketerad ja lõiketerade koostud,
  - veorihmad,
  - filtriid,
  - kinnituspadrunid ja tööstahoidikud.
- Seadmetes leiduvate teise tootja osadele, nagu mootorid, käigukastiid, kehtib vastava tootja garantiieeskiri, mille kohustused tagab Greenworks Tools Europe GmbH ka väljaspool selle teise tootja garantiiaega.
- See garantiieeskiri ei kehti teise kasutusringi seadmetele.
- Seadmele on paigaldatud varuosad, asenduosad või lisaosad, mis ei ole tarnitud või heaks kiidetud Greenworks Tools Europe GmbH poolt.

### Garantiid

Iga selle garantiieeskirjaga rakenduva seadme garantiid aluseks on ostu originaaldokument. Ostu ei saa lõendada krediitkaardi väljavõttega. Garantiidjuhtumil korral tuleb kliendi esmalt tagastada seade ostukohta koos ostu tõestava dokumendiga. Seade saadetakse meie kesksesse teenindusasutusse, kus tehakse selle üle vaatus. Kui tuvastatakse seadme rikkisolek, siis see parandatakse ja saadetakse tagasi kliendi aadressile tasuta. Kui seadme jäehind koos käibemaksuga on vähem kui 100 eurot, siis see tavaliselt asendatakse.

Kui meie keskses teeninduskeskuses garantiida kaetud riket ei leita, siis teavitatakse klienti, et tal tuleb tasuda remondi maksumus.

Garantiieeskirja võidakse aeg-ajalt muuta, et seda kohandada uute toodete vajadustele. Garantiieeskirja viimane versioon on saadaval veebilehel [www.greenworkstools.eu](http://www.greenworkstools.eu).



## „Greenworks Tools“ builtines paskirties įrenginių garantijos taisykles

### GARANTIJOS LAIKOTARPIS

Visi nauji „Greenworks Tools“ įrenginiai yra tiekiami su 2 metų garantija dalimis ir darbu, kuri galioja nuo pradinio įsigijimo dienos. Jeigu įrenginiai naudojami profesionaliam darbu, jiems galioja 30 dienų garantija, nes „Greenworks Tools“ gaminiai yra skirti visų pirma buitiniams naudotojams. Ši garantija yra neperduodama.

### APRIBOJIMAI

Ši garantija galioja tik defektuotoms dalims ar komponentams ir nėra taikoma remontui, kurio prireikia dėl:

- įprasto nusidėvėjimo;
- rutininio derinimo ar regulavimo;
- žalos, kuri buvo padaryta netinkamai kilnojant, naudojant, piktnaudžiaujant arba elgiantis aplaidžiai,
- įrenginių perkaitus dėl techninės priežiūros stokos;
- žalos, kuri atsirado atsipalaidavus arba atitrūkus detalėms ar tvirtinimo elementams, nes nebuvo atliekama techninė priežiūra;
- žalos, kuri buvo padaryta plaunant vandeni;
- įrenginių priežiūros arba remonto darbus atliko asmenys, kurie nėra įgalioti „Greenworks Tools“ serviso centrai;
- netinkamo įrenginių surinkimo arba regulavimo;
- žalos, kuri buvo padaryta netinkamai naudojant įrenginį;
- žalos, kuri buvo padaryta dėl netinkamo paruošimo žiemai (slėginiai plautuvai).
- Dalykams, kurie laikomi vartojimo reikmenimis, garantija paprastai netaikoma, o tokiais reikmenimis be kita ko laikomi:
  - akumulatoriai;
  - elektros laidai;
  - ašmenys ir ašmenų komplektai;
  - diržai;
  - filtriid;
  - griebtuvai ir įrankių laikikliai.
- Tam tikrose gaminiuose gali būti komponentų, pavyzdžiui, variklių ar transmisijų, kuriuos pagamino kitas gamintojas. Šiems komponentams bus taikomos atitinkamo gamintojo garantinės taisyklės, išskyrus tuos atvejus, kai „Greenworks Tools Europe GmbH“ sutinka apsiimti nagrinėti pretenzijas, pateiktas ne per minėto gamintojo garantinį laikotarpį.
- Ši garantija nėra taikoma perparduotiems gaminiams.
- Garantiidja nėra taikoma sumontuotoms atsarginėms, pakaitinėms arba papildomoms dalims, kurių „Greenworks Tools Europe GmbH“ netiekia arba nėra patvirtinusi.

### Garantiid

Norint pagal šias taisykles pateikti garantinę pretenziją dėl bet kurio gaminio, būtina pateikti šio gaminio pirminio įsigijimo įrodymą. Kredito kortelių išrašai nėra laikomi pakankamu įsigijimo įrodymu. Pirmą kartą įvykus garantiniam įvykiui, pirkėjas turi grąžinti gaminį į pirminio įsigijimo vietą ir pateikti įsigijimo įrodymą. Įrenginys bus nusiųstas į mūsų pagrindinį serviso centrą ir ten jis bus patikrintas. Jeigu bus nustatyta, kad įrenginys turi defektą, jis bus nemokamai suremontuotas ir pristatytas pirkėjo adresu. Įrenginiai, kurių mažmeninės prekybos kaina kartu su pardavimo mokesčiais neviršija 100 eurų, paprastai yra pakeičiami naujais.

Jeigu pagrindinis serviso centras nustatys, kad įrenginys garantinį defektų neturi, tuomet pirkėjui bus pasiūlyta suremontuoti įrenginį už atitinkamą kainą.

Šios garantijos taisyklės laikui einant gali būti keičiamos, kad derintųsi su nauju gaminių ypatumais. Naujausią garantijos taisyklių versiją visada galima rasti adresu [www.greenworkstools.eu](http://www.greenworkstools.eu).



## GARANTIJAS PERIODS

Visas Greenworks Tools ierīces ir piegādātas ar 2 gadu garantiju daļām un aprīkojumiem, sākot no iegādes datuma. Profesionāli izmantotajām Greenworks Tools ierīcēm ir 30 dienu garantija, jo tās ir galvenokārt paredzētas izmantošanai DIY patērētājiem.

Garantija nav nododama tālāk.

## IEROBEŽOJUMI

Šī garantija attiecas tikai uz bojātām daļām/komponentēm un neattiecas uz labojumiem saistībā ar:

1. Normāls nolietojums un pīsumi.
2. Ikdienas saskaņošana un pielāgošana.
3. Bojājumi, kurus izraisījusi nepareiza apiešanās/jaunprātīga izmantošana/nepareiza lietošana vai nolaidība.
4. Pārkaršana apkopes neveikšanas dēļ.
5. Bojājumi, kas radušies tādēļ, ka pielāgojumi/stiprinājumi kļuvuši vajīgi/atvienojušies apkopes neveikšanas dēļ.
6. Bojājumi, kas radušies tīrot ar ūdeni.
7. Ierīces apkopi vai labošanu veikuši Greenworks Tools neapstiprināti centri.
8. Ierīces nepareizi uzstādītas vai pielāgotas.
9. Bojājumus izraisījusi ierīces nepareiza lietošana.
10. Bojājumus izraisījusi ierīces nepareiza izziemošana (spiediena mazgātājiem).
11. Sastāvdaļas, kas uzskatāmas par palīgmateriāliem parasti nesedz garantiju, tai skaitā, bet neaprobežojoties ar:
  - akumulatori
  - elektrības vadi
  - asmens un tā sastāvdaļas
  - siksnas
  - filtri
  - plātes un instrumentu turētāji
12. Noteiktas preces var saturēt komponentes kā dzinējus, transmisijas no dažādiem ražotājiem, šīs sastāvdaļas attieksies uz attiecīgā ražotāja garantijas politiku, izņemot, ja Greenworks Tools Europe GmbH piekrit izskatīt sūdzības ārpus ražotāja garantijas perioda.
13. Šī garantijas politika neattiecas uz lietotām precēm.
14. Greenworks Tools Europe GmbH nepiegādātu un neapstiprinātu rezerves, aizstājēj vai papildu komponentu pielāgošana.

## Garantija

Lai izvairītu prasību par garantiju ikvienai precei saskaņā ar šo politiku, nepieciešams oriģināls pirkuma pierādījums. Kredītkartes pārskats nav uzskatāms par atbilstošu pirkuma pierādījumu. Pirmajā reizē, kad notiek uz garantiju attiecināms gadījums, preces lietotājam tūlīt jāatgriež oriģinālajā pirkuma vietā, kopā ar pirkuma pierādījumu. Ierīce tiks nosūtīta uz mūsu centrālo pakalpojumu centru, lai veiktu pārbaudi. Ja noskaidrosies, ka ierīce ir defekta, tā tiks salabota un nosūtīta atpakaļ preces lietotājam bez maksas. Ierīces, kuras pārdo par mazāk nekā 100€, tai skaitā pārdošanas nodokļi, tiks nomainītas pilnībā.

Ja centrālo pakalpojumu centrs noskaidros, ka ierīcei nav defekta, par to paziņos preces lietotājam, kuram būs jāmaksā par labošanu.

Šī garantijas politika var laiku pa laikam mainīties, lai pielāgotos jaunai preču vajadzībām. Jaunākās garantijas politikas kopija ir pieejama [www.greenworkstools.eu](http://www.greenworkstools.eu).



## ZĀRUČNĀ DOBA

Všetky stroje společnosti Greenworks Tools sa dodávajú s 2-ročnou zárukou na diely a vypracovanie od dátumu zakúpenia. Pre stroje používané profesionálne je dispozícií je 30-dňová záruka, keďže stroje Greenworks Tools sú určené primárne na použitie zákazníkmí v domácich dielnach.

Táto záruka je neprenosná.

## OBMEDZENIA

Táto záruka platí len na chybné diely/komponenty a nepokryva opravu dôsledkom:

1. Bežného opotrebovania.
2. Bežného nastavovania alebo úpravy.
3. Škôd v dôsledku nesprávnej manipulácie/zlého zaobchádzania/nesprávneho používania alebo nebalosti.
4. Prehriatia v dôsledku nedostatočnej údržby.
5. Škôd v dôsledku uvoľnenia/odpojenia armatúr/upínadiel pri nedostatočnej údržbe.
6. Škôd spôsobenými čistením vodou.
7. Strojov servisovaných alebo opravovaných v servisných centrách neautorizovaných spoločností Greenworks Tools.
8. Strojov nesprávne zmontovaných alebo nastavených.
9. Škôd spôsobených nesprávnym používaním stroja.
10. Škôd spôsobených nesprávnym otužovaním (tlakové podložky)
11. Položky považované za spotrebné diely nie sú bežne pokryté touto zárukou, napríklad:
  - Akumulatory
  - Elektrické káble
  - Ostria a zostavy ostrí
  - Remene
  - Filtre
  - Sklučovadlá a držiaky nástrojov
12. Určité produkty môžu obsahovať komponenty, napríklad motory, prevodovky od alternatívneho výrobcu a tieto položky budú podliehať záručným podmienkam príslušného výrobcu, okrem prípadov, kedy spoločnosť Greenworks Tools Europe GmbH súhlasí, že prijíma akékoľvek nároky mimo uvedenej záručnej doby výrobcu.
13. Tovary z druhej ruky nie sú pokryté týmito záručnými podmienkami.
14. Inštalácie náhradných dielov alebo extra komponentov, ktoré nie sú dodané alebo schválené spoločnosťou Greenworks Tools Europe GmbH.

## Záruka

Na nárokovanie si záruky na ľubovoľný produkt podľa týchto podmienok je potrebný oriģinálny doklad o zakúpení. Výpis z kreditnej karty nie je dostatočný doklad o zakúpení. Pri prvom výskyte záručnej udalosti musí zákazník vrátiť produkt na pôvodnom mieste zakúpenia s príslušným dokladom o zakúpení. Stroj bude odoslaný do nášho centrálneho servisného zariadenia a bude vykonaná kontrola. Ak sa zistí, že je stroj chybný, bude bezplatne opravený a odoslaný späť na adresu zákazníka. Všeobecne platí, že stroje, ktoré stoja menej ako 100 € vrátane DPH, budú vymenené.

Ak centrálne servisné zariadenie zistí, že stroj nie je chybný, zákazníkovi bude oznámené, že musí zaplatiť náklady opravy.

Tieto záručné podmienky sa môžu občas zmeniť ako prispôbenie potrebám našich nových produktov. Kópia najnovších záručných podmienok sa nachádza na adrese [www.greenworkstools.eu](http://www.greenworkstools.eu).



## Гаранционни правила на Greenworks Tools за самоделни машини

### ПЕРИОД НА ГАРАНЦИЯТА

Всички машини на Greenworks Tools се предоставят с 2-годишна гаранция за сервизна дейност и резервни части, считано от датата на закупуване на продукта. Предоставя се само 30-дневна гаранция за професионално използваните машини, защото продуктите на Greenworks Tools са предназначени предимно за клиенти, работещи със самоделни машини.

Настоящата гаранция не може да се прехвърля.

### ОГРАНИЧЕНИЯ

Настоящата гаранция е валидна само за дефектни части/компоненти и не покрива ремонти, породени от:

1. Нормално износване и амортизация.
2. Рутинни настройки или дейности по регулиране.
3. Повреди, причинени от неправилно боравене/злоупотреба/грешно използване или проява на небрежност.
4. Прегряване поради лоша поддръжка.
5. Повреди поради разхлабени/разкачени снадки или скрепителни елементи в следствие на лоша поддръжка.
6. Повреди, причинени в следствие на почистване с вода.
7. Машини, обслужвани или ремонтирани от сервизни центрове, които не са оторизирани от Greenworks Tools.
8. Машини, които са сглобени или регулирани неправилно.
9. Повреди, породени от неправилно боравене с машината.
10. Повреди, породени от неправилно зазимяване (водоструйки)
11. Елементи, които се считат за консумативи, но обикновено не се покриват от гаранцията, включително (но не само):

- Батерии
- Електрически кабели
- Остриета и комплекти остриета
- Ремъци
- Филтри
- Патронници и държачи за инструменти

12. Някои продукти могат да съдържат компоненти (например двигатели, трансмисии) от други производители – за тези елементи са в сила гаранционните условия на съответния производител освен в случаите, когато Greenworks Tools Europe GmbH се съгласи да покрие щетите, които не се покриват от гаранционния период на този производител.

13. Стоки втора употреба не се покриват от настоящата гаранция.

14. Монтирането на резервни части, заместващи или допълнителни компоненти, които не са предоставени или одобрени от Greenworks Tools Europe GmbH.

### Гаранция

За предявяване на гаранционен иск за даден продукт трябва да се предостави доказателство за първоначалното му закупуване.

Извлеченията от кредитни карти не представляват валидно доказателство за закупуване. При първото възникване на условие, позволяващо предявяване на гаранционен иск, клиентът трябва да занесе продукта на мястото на неговото първоначално закупуване, където трябва да предостави доказателство за закупуването.

Машината ще бъде изпратена до нашия главен сервизен център, където ще бъде извършена инспекция. Ако се установи фабричен дефект по машината, тя ще бъде безплатно ремонтирана и изпратена обратно на адреса на клиента. Машините на пазарна стойност под 100 евро (вкл. данък продажба) обикновено ще бъдат подменени с нови.

Ако нашият главен сервизен център не установи фабрични дефекти по машината, клиентът ще бъде уведомен, че той ще трябва да заплати разходите по ремонта на продукта.

Настоящите гаранционни правила могат да бъдат променяни периодично, за да бъдат актуално адаптирани към новите продукти. Копие на най-актуалните гаранционни правила е налично на адрес [www.greenworkstools.eu](http://www.greenworkstools.eu).





**FR** DÉCLARATION DE CONFORMITÉ EC (Traduction à partir du mode d'emploi d'origine)

Fabricant: Changzhou Globe Ltd.  
Adresse: No. 65 (3-4) Xinggang Rd. Zhonglou Zone, Changzhou 213101 China  
Nom et adresse de la personne habilitée à établir le dossier technique:  
Nom: Dennis Jacobson (Director of Outdoor Power Equipment)  
Adresse: Greenworks Tools Europe GmbH, Wankelstrasse 40, 50996 Koin Germany

Déclarons par la présente que le produit  
Catégorie .....Tronçonneuse à moteur sans balais  
Modèle .....20077  
Numéro de série .....Voir plaque signalétique  
Année de fabrication .....Voir plaque signalétique

- est conforme aux réserves applicables de la Directive Machinerie 2006/42/EC
- est conforme aux réserves applicables des autres Directives EC- suivantes  
2014/30/EU (Directive-EMC), et  
2000/14/EC (Directive Emissions Sonores) modifiée (2005/88/EC)

Nous déclarons par ailleurs que  
• les parties suivantes (parties/clauses des) standards Européens harmonisés ont été utilisées  
EN55014-1: EN55014-2, EN61000-3-2, EN61000-3-3,  
EN 60745-1: EN60745-2-13;  
EN ISO 3744: EN ISO22868;

Niveau de puissance sonore mesuré Lwa:96.9dB(A)  
Niveau de puissance sonore garanti 99dB(A)  
Méthode d'évaluation de conformité de l'annexe V/ Directive 2000/14/EC

Le numéro de certificat de conformité EC: 13SHW1509-01 a été délivré par Intertek Deutschland GmbH (Organisme notifié 0905).

Fait à, le: ShangHai, 4 / 20 /2016

Signature: Gary Gao Naixin (BEng, CEng, MIET)  
Vice president of Engineering



**EN** EC DECLARATION OF CONFORMITY (Original Instructions)

Manufacturer: Changzhou Globe Ltd.  
Address: No. 65 (3-4) Xinggang Rd. Zhonglou Zone, Changzhou 213101 China  
Name and address of the person authorised to compile the technical file:  
Name: Dennis Jacobson (Director of Outdoor Power Equipment)  
Address: Greenworks Tools Europe GmbH,  
Wankelstrasse 40, 50996 Koin Germany

Herewith we declare that the products  
Category .....Brushless Chain Saw  
Model .....20077  
Serial number ..... See product rating label  
Year of Construction ..... See product rating label

- is in conformity with the relevant provisions of the Machinery Directive 2006/42/EC
- is in conformity with the provisions of the following other EC-Directives  
2014/30/EU (EMC-Directive), and  
2000/14/EC(Noise Directive) incl. modifications (2005/88/EC)

And furthermore, we declare that  
• the following (parts/clauses of) European harmonised standards have been used  
EN55014-1: EN55014-2, EN61000-3-2, EN61000-3-3,  
EN 60745-1: EN60745-2-13;  
EN ISO 3744: EN ISO22868;

Measured sound power level Lwa:96.9dB(A)  
Guaranteed sound power level 99dB(A)  
Conformity assessment method to Annex V/ Directive 2000/14/EC

The EC type-examination certificate number: 13SHW1509-01 issued by Intertek Deutschland GmbH (Notified body 0905).

Place, date: ShangHai, 4 / 20 /2016

Signature: Gary Gao Naixin (BEng, CEng, MIET)  
Vice president of Engineering



**DE EC KONFORMITÄTSEKLÄRUNG (Übersetzung Der Originalen Anleitungen)**

Hersteller: Changzhou Globe Ltd.  
Adresse: No. 65 (3-4) Xinggang Rd. Zhonglou Zone, Changzhou 213101 China.  
Name und Adresse der Person, die autorisiert ist, die technische Dokumentation zusammenzustellen:  
Name: Dennis Jacobson (Director of Outdoor Power Equipment)  
Adresse: Greenworks Tools Europe GmbH,  
Wankelstrasse 40, 50996 Köln Germany

Hiermit erklären wir, dass das Produkte  
Kategorie .....bürstenlose Kettensäge  
Modell .....20077  
Seriennummer .....siehe Produkt-Typenschild  
Baujahr .....siehe Produkt-Typenschild

- mit den entsprechenden Bestimmungen der Maschinenrichtlinie 2006/42/EC übereinstimmt
- mit den Bestimmungen der folgenden anderen EC-Richtlinien übereinstimmt  
2014/30/EU (EMC-Richtlinie), und  
2000/14/EC (Outdoor Richtlinie) einschl. Modifikationen (2005/88/EC)

und weiterhin erklären wir, dass

- die folgenden (Teile/Bestimmungen aus) europäischen harmonisierten Normen verwendet wurden  
EN55014-1:EN55014-2, EN61000-3-2, EN61000-3-3,  
EN 60745-1:EN60745-2-13;  
EN ISO 3744:EN ISO22868;

Gemessener Schalleistungspegel L<sub>WA</sub>:96.9dB(A)

Garantierter Schalleistungspegel 99dB(A)

Konformitätsbeurteilungsmethode zu Anhang V/Richtlinie 2000/14/EC

Die Zertifikatnummer der EG-Baumusterprüfung: 13SHW1509-01 ausgegeben durch Intertek Deutschland GmbH (Prüfinstitut 0905).

Ort, Datum: Shanghai, 4 /20 /2016

Unterschrift: Gary Gao Naixin (BEng, CEng, MIET)  
Vice president of Engineering



**ES DECLARACIÓN EC DE CONFORMIDAD (Traducción De Las Instrucciones Originales)**

Fabricante: Changzhou Globe Ltd.  
Dirección: No. 65 (3-4) Xinggang Rd. Zhonglou Zone, Changzhou 213101 China.  
Nombre y dirección de la persona autorizada para compilar el expediente técnico:  
Nombre: Dennis Jacobson (Director of Outdoor Power Equipment)  
Dirección: Greenworks Tools Europe GmbH,  
Wankelstrasse 40, 50996 Köln Germany

Por la presente declaramos que el productos  
Categoría .....Motosierra sin escobillas  
Modelo .....20077  
Número de serie .....Ver etiqueta de clasificación de productos  
Año de fabricación .....Ver etiqueta de clasificación de productos

- está en conformidad con las disposiciones pertinentes de la Directiva de Maquinaria 2006/42/EC
- está en conformidad con las disposiciones de estas otras Directivas-EC  
2014/30/EU (Directiva EMC), y  
2000/14/EC (Directiva sobre el ruido) incl. modificaciones (2005/EC/88)

Y además, declaramos que

- se han utilizado las siguientes (partes o cláusulas de las) normas armonizadas europeas  
EN55014-1:EN55014-2, EN61000-3-2, EN61000-3-3,  
EN 60745-1:EN60745-2-13;  
EN ISO 3744:EN ISO22868;

Nivel de potencia acústica medido L<sub>WA</sub>:96.9 dB(A)

Nivel de potencia acústica garantizado 99 dB (A)

Método de evaluación de conformidad con el anexo V/Directiva 2000/14/EC

Número de certificado de inspección de tipo CE: 13SHW1509-01 emitido por Intertek Deutschland GmbH (Organismo notificado 0905).

Lugar, fecha: Shanghai, 4 /20 /2016

Firma: Gary Gao Naixin (BEng, CEng, MIET)  
Vice president of Engineering

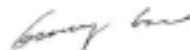

**IT DICHIARAZIONE DI CONFORMITÀ EC (Traduzione Dalle Istruzioni Originali)**

Ditta produttrice: Changzhou Globe Ltd.  
Indirizzo: No. 65 (3-4) Xinggang Rd. Zhonglou Zone, Changzhou 213101 China.  
Nome e indirizzo della persona autorizzata a compilare il file tecnico:  
Nome: Dennis Jacobson (Director of Outdoor Power Equipment)  
Indirizzo: Greenworks Tools Europe GmbH,  
Wankelstrasse 40, 50996 Koln Germany

Si dichiara con la presente che il prodotto  
Categoria .....Motosega senza spazzole  
Modello .....20077  
Numero di serie ..... Vedere l'etichetta nominale sul prodotto  
Anno di costruzione ..... Vedere l'etichetta nominale sul prodotto

- è conforme con i provvedimenti rilevanti della Direttiva Macchine 2006/42/EC
- è conforme con i provvedimenti delle seguenti direttive EC  
2014/30/EU (Direttiva EMC), e  
2000/14/EC (Direttiva sul rumore) compreso le modifiche (2005/88/EC)

Si dichiara inoltre che  
• sono state impiegate le seguenti (parti/clausole degli) standard europei armonizzati  
EN55014-1:EN55014-2, EN61000-3-2, EN61000-3-3,  
EN 60745-1:EN60745-2-13;  
EN ISO 3744:EN ISO22868;

Livello di potenza acustica misurato LWA:96,9dB(A)  
Livello di potenza acustica garantito 99dB(A)  
Metodo di valutazione sulla conformità all'allegato V/Direttiva 2000/14/EC

Il numero di certificato EC è 13SHW1509-01 emesso dalla Intertek Deutschland GmbH (ente notificato 0905).

Luogo, data: Shanghai, 4/20/2016

Firma: Gary Gao Naixin (BEng, CEng, MIET)  
Vice president of Engineering

**PT DECLARAÇÃO EC DE CONFORMIDADE (Tradução Das Instruções Originais)**

Fabricante: Changzhou Globe Ltd.  
Endereço: No. 65 (3-4) Xinggang Rd. Zhonglou Zone, Changzhou 213101 China.  
Nome e endereço da pessoa autorizada a compilar o dossier técnico:  
Nome: Dennis Jacobson (Director of Outdoor Power Equipment)  
Endereço: Greenworks Tools Europe GmbH,  
Wankelstrasse 40, 50996 Koln Germany

Pelo presente declaramos que o produtos  
Categoria .....Moto-serra sem escovas  
Modelo .....20077  
Número de série ..... Ver etiqueta de classificação do produto  
Ano de construção ..... Ver etiqueta de classificação do produto

- se encontra em conformidade com as provisões relevantes da Directiva sobre Máquinas 2006/42/EC
- se encontra em conformidade com as provisões das outras seguintes Directivas EC  
2014/30/EU (Directiva EMC), e  
2000/14/EC (directiva sobre ruído) incluindo modificações (2005/88/EC)

Além disso, declaramos que  
• as seguintes (partes/cláusulas de) normas harmonizadas europeias foram utilizadas  
EN55014-1:EN55014-2, EN61000-3-2, EN61000-3-3,  
EN 60745-1:EN60745-2-13;  
EN ISO 3744:EN ISO22868;

Nível de potência sonora medido LWA:96,9 dB(A)  
Nível de potência sonora garantido 99 dB(A)  
Método de avaliação de conformidade para o anexo V/ Directiva 2000/14/EC

O número de certificado de exame de tipo EC: 13SHW1501-01 emitido pela Intertek Deutschland GmbH (Organismo notificado 0905).

Local, data: Shanghai, 4/20/2016

Assinatura: Gary Gao Naixin (BEng, CEng, MIET)  
Vice president of Engineering

**NL** EC CONFORMITEITSVERKLARING (Vertaling Van De Originele Instructies)

Fabrikant: Changzhou Globe Ltd.  
Adres: No. 65 (3-4) Xinggang Rd. Zhonglou Zone, Changzhou 213101 China.  
Naam en adres van de persoon, bevoegd voor het samenstellen van de technische fiche:  
Naam: Dennis Jacobson (Director of Outdoor Power Equipment)  
Adres: Greenworks Tools Europe GmbH,  
Wankelstrasse 40, 50996 Koln Germany

Hierbij verklaren wij dat het product  
Categorie.....Borstelloze kettingzaag  
Model.....20077  
Serienummer.....Zie machineplaatje  
Bouwjaar.....Zie machineplaatje

- is in overeenstemming met de relevante bepalingen van de Machine Richtlijn 2006/42/EC
- is in overeenstemming met de bepalingen van de volgende andere EC-richtlijnen  
2014/30/EU (EMC-Richtlijn), en  
2000/14/EC (Geluidsrichtlijn) incl. wijzigingen (2005/88/EC)

En bovendien verklaren we dat  
• de volgende (onderdelen/clausules van) Europese geharmoniseerde normen werden gebruikt  
EN55014-1:EN55014-2, EN61000-3-2, EN61000-3-3,  
EN 60745-1:EN60745-2-13;  
EN ISO 3744:EN ISO22868;

Gemeten geluidsniveau Lwa:96.9dB(A)  
Gegarandeerd geluidsniveau 99dB(A)  
Evaluatiemethode conformiteit volgens bijlage V/Richtlijn 2000/14/EC

Het EC type-evaluatiecertificaatnummer: 13SHW1509-01 uitgereikt door Intertek Deutschland GmbH (aangemelde instantie 0905).

Plaats, datum: Shanghai, 4/20/2016 Handtekening: Gary Gao Naixin (BEng, CEng, MIET)  
Vice president of Engineering



**SV** EC-DEKLARATION ANGÅENDE ÖVERENSSTÄMMIGHET (Oversættelse Fra Original Brugsanvisning)

Tillverkare: Changzhou Globe Ltd.  
Adress: No. 65 (3-4) Xinggang Rd. Zhonglou Zone, Changzhou 213101 China.  
Namn på och adress till personen som är auktoriserad att sammanställa den tekniska filen:  
Namn: Dennis Jacobson (Director of Outdoor Power Equipment)  
Adress: Greenworks Tools Europe GmbH,  
Wankelstrasse 40, 50996 Koln Germany

Härmed deklarerar vi att produkterna  
Kategori.....Borstlös motorsåg  
Modell.....20117  
Serienummer.....Se märkplåten på produkten  
Konstruktionsår.....Se märkplåten på produkten

- överensstämmer med de relevanta villkoren i Maskindirektiv 2006/42/EC
- överensstämmer med villkoren i följande övriga EC-direktiv  
2014/30/EU (EMC-direktiv), och  
2000/14/EC (oljudsdirektiv) inkl. modifieringar (2005/88/EC).

Dessutom deklarerar vi att  
• följande (delar/klausuler av) europeiska harmoniserade standarder har tillämpats  
EN55014-1:EN55014-2, EN61000-3-2, EN61000-3-3,  
EN 60745-1:EN60745-2-13;  
EN ISO 3744:EN ISO22868;

Uppmätt ljudeffektnivå Lwa:96.9dB(A)  
Garanterad ljudeffektnivå 99dB (A)  
Konformitetsbedömning gjord enligt metod i V/Direktiv 2000/14/EC.

EC-typundersökningens certifikationsnummer är: 13SHW1509-01 utfärdad av Intertek Deutschland GmbH (Anmält organ 0905).

Ort, datum: Shanghai, 4/20/2016 Signatur: Gary Gao Naixin (BEng, CEng, MIET)  
Vice president of Engineering

**DA** EC OVERENSSTEMMELSESERKLÆRING (Oversættelse Fra Original Brugsanvisning)

Fabrikant: Changzhou Globe Ltd.  
Adresse: No. 65 (3-4) Xinggang Rd. Zhonglou Zone, Changzhou 213101 China.  
Navn og adresse på personen bemyndiget til at udarbejde de tekniske data:  
Navn: Dennis Jacobson (Director of Outdoor Power Equipment)  
Adresse: Greenworks Tools Europe GmbH,  
Wankelstrasse 40, 50996 Köln Germany  
Vi erklærer hermed, at produktet  
Kategori .....Kædesav med kulfri motor  
Model ..... 20077  
Serienummer ..... Se produktets klassi ficeringsetiket  
Fremstillingsår ..... Se produktets klassi ficeringsetiket

- overholder de relevante bestemmelser i Maskindirektivet 2006/42/EC
- overholder bestemmelserne i følgende EC-direktiver  
2014/30/EU (EMC-direktiv), og  
2000/14/EC (Støjdirektiv) inkl. ændringer (2005/88/EC)

Og vi erklærer yderligere, at

- de følgende (dele/bestemmelser af) europæiske harmoniserede standarder er blevet anvendt  
EN55014-1:EN55014-2, EN61000-3-2, EN61000-3-3,  
EN 60745-1:EN60745-2-13;  
EN ISO 3744:EN ISO22868;

Målt støjniveau Lwa:96.9dB(A)  
Garanteret støjniveau 99dB(A)  
Overensstemmelsesvurderingsmetode til bilag V/ Direktiv 2000/14/EC

EC typeafprøvningsnummeret: 13SHW1509-01 udstedt af Intertek Deutschland GmbH (Bemyndiget organ 0905).

Sted, dato: ShangHai, 4/20/2016

Underskrift: Gary Gao Naixin (BEng, CEng, MIET)  
Vice president of Engineering

**NO** EC-ERKLÆRING OM PRODUKTOVERENSSTEMMELSE (Oversættelse Av Original Bruksanvisning)

Produsent: Changzhou Globe Ltd.  
Adresse: No. 65 (3-4) Xinggang Rd. Zhonglou Zone, Changzhou 213101 China.  
Navn og adresse på vedkommende person som er autorisert til å compilere den tekniske data filen:  
Navn: Dennis Jacobson (Director of Outdoor Power Equipment)  
Adresse: Greenworks Tools Europe GmbH,  
Wankelstrasse 40, 50996 Köln Germany  
Herved erklærer vi at produktet  
Kategori .....Børsteløs kjedesag  
Modell .....20077  
Serienummer ..... Se produktetiketten  
Produksjonsår ..... Se produktetiketten

- er i overensstemmelse med relevante bestemmelser i Maskindirektivet 2006/42/EC
- er i samsvar med bestemmelsene i følgende øvrige EC-direktiver  
2014/30/EU (EMC-Direktiv), og  
2000/14/EC (støydirektiv) inkl. endringer (2005/88/EC).

I tillegg erklærer vi at

- følgende (deler/bestemmelser i) harmoniserte europeiske standarder er benyttet  
EN55014-1:EN55014-2, EN61000-3-2, EN61000-3-3,  
EN 60745-1:EN60745-2-13;  
EN ISO 3744:EN ISO22868;

Målt lydeffektiv Lwa:96.9dB(A)  
Garantert lydeffektiv 99 dB(A)  
Metode for vurdering av konformitet til tillegg V / Direktiv 2000/14/EC

Serti fikatnummer for EC typegodkjennelse: 13SHW1509-01 utgitt av Intertek Deutschland GmbH (Teknisk kontrollorgan 0905).

Sted, dato: ShangHai, 4/20/2016

Signatur: Gary Gao Naixin (BEng, CEng, MIET)  
Vice president of Engineering

**FI EC-SÄÄNNÖSTEN NOUDATTAMINEN (Alkuperäisten Ohjeiden Käännös)**

Valmistaja: Changzhou Globe Ltd.  
Osoite: No. 65 (3-4) Xinggang Rd. Zhonglou Zone, Changzhou 213101 China.  
Sen henkilön nimi ja osoite, jolla on lupa koota tekninen tiedosto:  
Nimi: Dennis Jacobson (Director of Outdoor Power Equipment)  
Osoite: Greenworks Tools Europe GmbH,  
Wankelstrasse 40, 50996 Koln Germany  
Ilmoitamme täten, että tuotteet  
Luokka .....Harjaton moottorisaha  
Malli .....20077  
Sarjanumero ..... Viittaa tuotteen nimikilpeen  
Valmistusvuosi ..... Viittaa tuotteen nimikilpeen

- noudattaa konedirektiivin 2006/42/EC asianmukaisia edellytyksiä
- noudattaa seuraavien EC-direktiivien edellytyksiä:  
2014/30/EU (EMC-direktiivi) ja  
2000/14/EC (meludirektiivi), mukaan lukien muutokset (2005/88/EC).

Ilmoitamme edelleen, että

- olemme käyttäneet seuraavia eurooppalaisia yhdenmukaisia standardeja (osittain/lauseittain):  
EN55014-1:EN55014-2, EN61000-3-2, EN61000-3-3,  
EN 60745-1:EN60745-2-13;  
EN ISO 3744:EN ISO22868;

Mitattu äänenteho Lwa:96.9dB(A)  
Taattu äänenteho 99dB(A)

Säännösten noudattaminen tarkastettu direktiivin 2000/14/EC liitteen V mukaisesti

EC-tyyppisen tarkastuksen serti fikaattinumero: 13SHW1509-01, julkaissut Intertek Deutschland GmbH (ilmoittava elin 0905).

Paikka, päiväys Shanghai, 4/20/2016

Allekirjoitus: Gary Gao Naixin (BEng, CEng, MIET)  
Vice president of Engineering

**HU EC IZJAVA O USKLADENOSTI (Az Eredeti Útmutató Fordítása)**

Gyártó: Changzhou Globe Ltd.  
Cím: No. 65 (3-4) Xinggang Rd. Zhonglou Zone, Changzhou 213101 China.  
A technikai fájli összeállítására feljogosított személy neve és címe:  
Név: Dennis Jacobson (Director of Outdoor Power Equipment)  
Cím: Greenworks Tools Europe GmbH,  
Wankelstrasse 40, 50996 Koln Germany  
Ezúton kijelentjük, hogy a termékek:  
Kategória .....Kefe nélküli láncfűrész  
Típus .....20077  
Sorozatszám: .....Lásd a termék adattábláján  
Gyártási év: .....Lásd a termék adattábláján

- megfelel a Gépészeti irányelv 2006/42/EC vonatkozó rendelkezéseinek
- megfelel az alábbi EC irányelvek vonatkozó rendelkezéseinek  
2014/30/EU (EMC irányelv), és  
2000/14/EC (Zaj irányelv) a módosításokkal (2005/88/EC)

Továbbá kijelentjük, hogy

- a következő harmonizált európai szabványokat (részeit/pontjait) használtuk fel:  
EN55014-1:EN55014-2, EN61000-3-2, EN61000-3-3,  
EN 60745-1:EN60745-2-13;  
EN ISO 3744:EN ISO22868;

Mért hangteljesítményszint Lwa:96.9dB(A)  
Garantált hangteljesítményszint 99dB(A)

A megfelelőségi értékelési eljárás a 2000/14/EC irányelv IV. függeléké szerint történt

Az EC típusvizsgálat tanúsítványának száma: 13SHW1509-01, kiállította az Intertek Deutschland GmbH (0905 tanúsító testület).

Hely, dátum: Shanghai, 4/20/2016

Alíírás: Gary Gao Naixin (BEng, CEng, MIET)  
Vice president of Engineering

**CS** PROHLÁŠENÍ O SHODĚ EC (Příklad Z Originálních Pokynů)

Výrobce: Changzhou Globe Ltd.  
Adresa: No. 65 (3-4) Xinggang Rd. Zhonglou Zone, Changzhou 213101.  
Jméno a adresa osoby pověřené řídit technickou dokumentaci:  
Jméno: Dennis Jacobson (Director of Outdoor Power Equipment)  
Adresa: Greenworks Tools Europe GmbH,  
Wankelstrasse 40, 50996 Köln Germany

Tímto prohlašujeme, že výrobky:  
Druh.....Bezkomutátorová řetězová pila  
Model.....20077  
Výrobní číslo.....Viz výkonový štítek na výrobku  
Rok výroby.....Viz výkonový štítek na výrobku

- je v souladu s příslušnými ustanoveními směrnice o strojích 2006/42/EC
- je v souladu s příslušnými ustanoveními následujících směrnic EC  
2014/30/EU (EMC směrnice) a  
2000/14/EC (Směrnice o hluku) vč. změn (2005/88/EC)

A mimoto prohlašujeme, že  
• byly použity následující (části/odstavce) harmonizované evropské normy  
EN55014-1:EN55014-2, EN61000-3-2, EN61000-3-3,  
EN 60745-1:EN60745-2-13;  
EN ISO 3744:EN ISO22868;

Naměřená hladina akustického výkonu L<sub>wa</sub>: 96,9 dB(A)  
Zaručená hladina akustického výkonu 99 dB (A)  
Soulad s metodou určování pro přílohu V/směrnice 2000/14/EC

Číslo certifikátu typové zkoušky EC: 13SHW1509-01 vydáno Intertek Deutschland GmbH (úředně oznámený orgán 0905).

Místo, datum: ShangHai, 4/20/2016

Podpis: Gary Gao Naixin (BEng, CEng, MIET)  
Vice president of Engineering

**RU** ЗАЯВЛЕНИЕ О СООТВЕТСТВИИ ТРЕБОВАНИЯМ ЕС (Перевод Из Первоначальных Инструкций)

Производитель: Changzhou Globe Ltd.  
Адрес: No. 65 (3-4) Xinggang Rd. Zhonglou Zone, Changzhou 213101.  
Имя и адрес лица, ответственного за подготовку технической документации:  
Имя: Dennis Jacobson (Director of Outdoor Power Equipment)  
Адрес: Greenworks Tools Europe GmbH,  
Wankelstrasse 40, 50996 Köln Germany

Настоящим мы заявляем, что данный продукт  
Категория.....бесщеточная цепная пила  
Модель.....20077  
Заводской номер..... См. паспортную табличку продукта  
Год выпуска..... См. паспортную табличку продукта

- соответствует всем важнейшим положениям Директивы по механическому оборудованию 2006/42/EC
- соответствует всем положениям следующих директив EC  
Директива 2014/30/EU (EMC) и  
2000/14/EC (Директива по шуму) с изменениями (2005/88/EC)

Кроме этого, мы заявляем, что  
• были использованы следующие части или статьи европейских согласованных стандартов  
EN55014-1:EN55014-2, EN61000-3-2, EN61000-3-3,  
EN 60745-1:EN60745-2-13;  
EN ISO 3744:EN ISO22868;

Измеренный уровень звуковой мощности L<sub>WA</sub>: 96,9 dB (A)  
Гарантируемый уровень звуковой мощности 99 dB (A)  
Оценка соответствия проведена согласно приложению V к директиве 2000/14/EC

N° сертификата проверки по стандарту EC: 13SHW1509-01 выдан Intertek Deutschland GmbH (уведомленная организация 0905).

Место, дата: ShangHai, 4/20/2016

Подпись: Gary Gao Naixin (BEng, CEng, MIET)  
Vice president of Engineering

**RO** DECLARAȚIE DE CONFORMITATE EC (Traducere Din Versiunea Originală A Instrucțiunilor)

Producător: Changzhou Globe Ltd.  
Adresa: No. 65 (3-4) Xinggang Rd. Zhonglou Zone, Changzhou 213101.  
Numele și adresa persoanei autorizate să întocmească dosarul tehnic:  
Nume: Dennis Jacobson (Director of Outdoor Power Equipment)  
Adresa: Greenworks Tools Europe GmbH,  
Wankelstrasse 40, 50996 Koln Germany

Prin prezenta, declarăm că produsele  
Categorii ..... Drujbă fără perii  
Model ..... 20077  
Număr de serie ..... A se vedea eticheta de clasificare a produsului  
Anul de fabricație ..... A se vedea eticheta de clasificare a produsului

- este în conformitate cu prevederile relevante ale Directivei privind echipamentele electrice 2006/42/EC
- este în conformitate cu prevederile următoarelor Directive EC  
2014/30/EU (Directiva EMC) și  
2000/14/EC (directiva privind emisia de zgomot), inclusiv modificările (2005/88/EC)

Îi mai mult, declarăm că au fost folosite  
• următoarele (părți/clauze ale) standarde(lor) europene armonizate  
EN55014-1:EN55014-2, EN61000-3-2, EN61000-3-3,  
EN 60745-1:EN60745-2-13;  
EN ISO 3744:EN ISO22868;

Nivel măsurat al puterii acustice LWA:96.9 dB(A)  
Nivel garantat al puterii acustice 99 dB (A)  
Metoda de evaluare a conformității cu Anexa V/ Directiva 2000/14/EC

Numărul certificatului EC privind tipul de examinare: 13SHW1509-01 emis de către Intertek Deutschland GmbH (Agenție notificată 0905).

Locul, data: Shanghai, 4/20/2016

Semnătura: Gary Gao Naixin (BEng, CEng, MIET)  
Vice president of Engineering

**PL** DEKLARACJA ZGODNOŚCI EC (Tłumaczenie Oryginalnej Instrukcji)

Producent: Changzhou Globe Ltd.  
Adres: No. 65 (3-4) Xinggang Rd. Zhonglou Zone, Changzhou 213101.  
Nazwisko i adres osoby uprawnionej do sporządzenia dokumentacji technicznej:  
Nazwisko: Dennis Jacobson (Director of Outdoor Power Equipment)  
Adres: Greenworks Tools Europe GmbH,  
Wankelstrasse 40, 50996 Koln Germany

Niniejszym deklarujemy, że produkty  
Kategoria ..... Bezszcotkowa pilarka łańcuchowa  
Model ..... 20077  
Numer seryjny ..... Zobacz tabliczkę znamionową  
Rok produkcji ..... Zobacz tabliczkę znamionową

- jest zgodny z odpowiednimi wymogami Dyrektywy dotyczącej maszyn 2006/42/EC
- jest zgodny z wymogami następujących innych dyrektyw EC:  
2014/30/EU (dyrektywa EMC) i  
2000/14/EC (dyrektywa dotycząca hałasu) z późniejszymi zmianami (2005/88/EC).

Ponadto deklarujemy, że  
• zastosowano następujące zharmonizowane normy europejskie (w odpowiednim dla tego produktu zakresie):  
EN55014-1:EN55014-2, EN61000-3-2, EN61000-3-3,  
EN 60745-1:EN60745-2-13;  
EN ISO 3744:EN ISO22868;

Zmierzony poziom natężenia hałasu LWA:96.9 dB(A)  
Maksymalny poziom natężenia hałasu 99 dB (A)  
Metoda ocena zgodności zgodnie z aneksem V/Dyrektywa 2000/14/EC

Numer certyfikatu badania zgodności z normą EC: 13SHW1509-01, wydano przez firmę Intertek Deutschland GmbH (jednostka notyfikowana 0905).

Miejsce, data: Shanghai, 4/20/2016

Podpis: Gary Gao Naixin (BEng, CEng, MIET)  
Vice president of Engineering



**SL** IZJAVA EC O SKLADNOSTI (Prevod Originalnih Navodil)

Proizvajalec: Changzhou Globe Ltd.  
Naslov: No. 65 (3-4) Xinggang Rd. Zhonglou Zone, Changzhou 213101.  
Ime in naslov osebe, ki je pooblaščen za sestavljanje tehnične dokumentacije:  
Ime: Dennis Jacobson (Director of Outdoor Power Equipment)  
Naslov: Greenworks Tools Europe GmbH,  
Wankelstrasse 40, 50996 Koln Germany

Izjavljamo, da je izdelek  
Kategorija .....Verižna žaga brez krtač  
Model .....20077  
Serijska številka .....Glejte nalepko s podatki o izdelku  
Leto izdelave .....Glejte nalepko s podatki o izdelku

- skladen z relevantnimi določbami Direktive o strojih 2006/42/EC
- skladen z določili naslednjih ostalih EC direktiv  
2014/30/EU (Direktiva o elektromagnetni združljivosti), in  
2000/14/EC (Direktiva o emisiji hrupa) vklj. s spremembami (2005/88/EC)

In nadalje, izjavljamo, da  
• so bili upoštevani naslednji evropski harmonizacijski standardi (njihovi deli/stavki)  
EN55014-1:EN55014-2, EN61000-3-2, EN61000-3-3,  
EN 60745-1:EN60745-2-13,  
EN ISO 3744:EN ISO22868;

Izmerjena raven zvočne moči LWA:96.9dB(A)  
Zajamčena raven zvočne moči 99dB(A)  
Način ugotavljanja skladnosti z aneksom V/direktive 2000/14/EC

EC številka certi fikata o pregledu tipa: 13SHW1509-01 izdal Intertek Deutschland GmbH (priglašeni organ 0905).

Kraj, datum: ShangHai, 4/20/2016

Podpis: Gary Gao Naixin (BEng, CEng, MIET)  
Vice president of Engineering

**HR** IZJAVA O USKLADENOSTI (Prijevod Izvornih Uputa)

Proizvođač: Changzhou Globe Ltd.  
Adresa: No. 65 (3-4) Xinggang Rd. Zhonglou Zone, Changzhou 213101.  
Ime i prezime, i adresa osobe ovlaštene da sastavi tehničku datoteku:  
Ime i prezime: Dennis Jacobson (Director of Outdoor Power Equipment)  
Adresa: Greenworks Tools Europe GmbH,  
Wankelstrasse 40, 50996 Koln Germany

Ovime izjavljujemo da su proizvodi  
Kategorija .....Pila s motorom bez četkica  
Model .....20077  
Serijski broj .....Pogledati naljepnicu na proizvodu  
Godina proizvodnje .....Pogledati naljepnicu na proizvodu

- usklađeni s relevantnim odredbama Direktive o strojevima 2006/42/EC
- usklađeni s odredbama sljedećih EC-Direktiva  
2014/30/EU (EMC-Direktiva) i  
2000/14/EC (Direktiva o buci) uključujući preinake (2005/88/EC).

Nadalje, izjavljujemo da su  
• korišteni sljedeći (dijelovi/klauzule) evropski usklađeni normi  
EN55014-1:EN55014-2, EN61000-3-2, EN61000-3-3,  
EN 60745-1:EN60745-2-13,  
EN ISO 3744:EN ISO22868;

Izmjerena razina zvučne snage LWA: 96.9 dB (A)  
Jamčena razina zvučne snage 99 dB (A)  
Metoda procjene usklađenosti prema Dodatku V/Direktive 2000/14/EC

EC broj certifikata tipskog ispitivanja: 13SHW1509-01 izdao Intertek Deutschland GmbH (Nadzorno tijelo 0905).

Mjesto, datum: ShangHai, 4/20/2016

Potpis: Gary Gao Naixin (BEng, CEng, MIET)  
Vice president of Engineering

**ET EC VASTAVUSDEKLARATSIOON (Originaaljuhendi Tõlge)**

Tootja: Changzhou Globe Ltd.  
Address: No. 65 (3-4) Xinggang Rd. Zhonglou Zone, Changzhou 213101.  
Tehnilise faili koostamiseks volitatud isik ja aadress:  
Nimi: Dennis Jacobson (Director of Outdoor Power Equipment)  
Address: Greenworks Tools Europe GmbH,  
Wankelstrasse 40, 50996 Köln Germany

Kinnitame, et see toode

Nimetus .....Harjadeta mootoriga kettsaag  
Mudel .....20077  
Seerianumber .....vaadake toote tehasesilti  
Tootmisaasta .....vaadake toote tehasesilti

- vastab masinadirektiivi 2006/42/EC asjassepuutuvatele nõuetele
- vastab järgmistele EC direktiivide nõuetele:  
2014/30/EU (elektromagnetilise ühilduvuse direktiiv) ja  
2000/14/EC (müradirektiiv), kaasa arvatud selle muudatused (2005/88/EC).

Lisaks deklareerime, et:

- on kasutatud järgmisi Euroopa harmoniseeritud standardeid (nende osi/sätteid):  
EN55014-1:EN55014-2, EN61000-3-2, EN61000-3-3,  
EN 60745-1:EN60745-2-13;  
EN ISO 3744:EN ISO22868;

Mõõdetud helivõimsuse tase LWA: 96.9 dB (A)  
Garanteeritud helivõimsuse tase 99 dB (A)  
Vastab müradirektiivi 2000/14/EC lisale V, mis käsitleb kontrollimeetodit.

EC tüübikatsusteste serii fikaadi number: 13SHW1509-01 välja antud Intertek Deutschland GmbH (tunnustatud asutus nr 0905) poolt.

Address, kuupäev: Shanghai, 4/20/2016

Allkiri: Gary Gao Naixin (BEng, CEng, MIET)  
Vice president of Engineering

**LT EC ATITIKTIES DEKLARACIJA (Originalių Instrukcijų Vertimas)**

Gamintojas: Changzhou Globe Ltd.  
Adresas: No. 65 (3-4) Xinggang Rd. Zhonglou Zone, Changzhou 213101.  
Asmens, įgalioto tvarkyti techninę bylą, vardas, pavardė ir adresas:  
Vardas, pavardė: Dennis Jacobson (Director of Outdoor Power Equipment)  
Adresas: Greenworks Tools Europe GmbH,  
Wankelstrasse 40, 50996 Köln Germany

Mes pareiškiamo, kad šie produktai

Kategorija .....Grandininis pjūklas be šepetėlių  
Modelis .....20077  
Serijos numeris .....Žr. produkto duomenų plokštelę  
Gamybos metai .....Žr. produkto duomenų plokštelę

- atitinka susijusių įrengimų direktyvos 2006/42/EC reikalavimus;
- atitinka šių kitų EC direktyvų reikalavimus:  
2014/30/EU (EMC Direktyva); ir  
2000/14/EC (Triukšmo direktyva) įskaitant pakeitimus (2005/88/EC).

Mes taip pat pareiškiamo, kad

- buvo atsižvelgtaj šiuos Europos harmonizuotus standartus (jų dalis / straispnius):  
EN55014-1:EN55014-2, EN61000-3-2, EN61000-3-3,  
EN 60745-1:EN60745-2-13;  
EN ISO 3744:EN ISO22868;

Išmatuotas akustinis lygis LWA:96.9 dB (A)

Garantuotas akustinis lygis 99 dB (A)

Atitikties įvertinimo metodas pagal direktyvos 2000/14/EC, V Priedą.

EC tipo patikrinimo pažymėjimo numeris: 13SHW1509-01, išduota „Intertek Deutschland GmbH“ (Notifikuotoji įstaiga 0905).

Vieta, data: Shanghai, 4/20/2016

Parašas: Gary Gao Naixin (BEng, CEng, MIET)  
Vice president of Engineering



**LV EC ATBILSTĪBAS PAZIŅOJUMS (Tulkojums No Oriģinālās Dokumentācijas)**

Ražotājs: Changzhou Globe Ltd.  
Adrese: No. 65 (3-4) Xinggang Rd. Zhonglou Zone, Changzhou 213101.  
Personas, kas atbildīgas par tehniskā faila apkopošanu, vārds un adrese:  
Vārds: Dennis Jacobson (Director of Outdoor Power Equipment)  
Adrese: Greenworks Tools Europe GmbH,  
Wankelstrasse 40, 50996 Köln Germany

Ar šo paziņojam, ka produkti  
Kategorija .....Bez kolektora ķēdes zāģis  
Modelis .....20077  
Sērijas numurs..... Skatiet produkta datu plāksnīti  
Ražošanas gads..... Skatiet produkta datu plāksnīti

- atbilst attiecīgajām Mašīnu direktīvas 2006/42/EC prasībām
- atbilst arī šādu EC direktīvu prasībām  
2014/30/EU (EMC direktīva) un  
2000/14/EC (Trokšņa direktīva), tostarp modifikācijas (2005/88/EC)

Mēs arī paziņojam, ka  
• ka ir ievēroti šādi Eiropas harmonizētie standarti (to daļas/paragrāfi)  
EN55014-1:EN55014-2, EN61000-3-2, EN61000-3-3,  
EN 60745-1:EN60745-2-13;  
EN ISO 3744:EN ISO22868;

Izmērītais skaņas intensitātes līmenis LWA:96.9dB(A)  
Garantētais skaņas intensitātes līmenis 99dB(A)  
Atbilstības novērtēšanas metode pielikumam V/Direktīvai 2000/14/EC

EC tipa pārbaudes sertifikāta numurs: 13SHW1509-01 izsniedza Intertek Deutschland GmbH (informētā iestāde 0905).

Vieta, datums: ShangHai, 4/20/2016

Paraksts: Gary Gao Naixin (BEng, CEng, MIET)  
Vice president of Engineering



**SK PREHLÁSENIE O ZHODE EC (Preklad Z Pôvodných Inštrukcií)**

Výrobca: Changzhou Globe Ltd.  
Adresa: No. 65 (3-4) Xinggang Rd. ZhonglouZone, Changzhou 213101.

Meno a adresa osoby poverenej zostavením technického súboru:  
Meno: Dennis Jacobson (Director of Outdoor Power Equipment)  
Adresa: Greenworks Tools Europe GmbH,  
Wankelstrasse 40, 50996 Köln Germany

Týmto vyhlasujeme, že výrobok  
Kategória .....Retazová píla bez komutátora  
Model .....20077  
Sériové číslo..... Pozri údajový štítek výrobku  
Rok zhotovenia..... Pozri údajový štítek výrobku

- je v zhode s príslušnými podmienkami Smernice o strojových zariadeniach 2006/42/EC
- je v zhode s podmienkami nasledujúcich EC smerníc  
2014/30/EU (EMC smernica) a  
2000/14/EC (Smernica o emisii hluku) vrát. dodatkov (2005/88/EC)

A ďalej vyhlasujeme, že  
• európskych harmonizovaných noriem  
EN55014-1:EN55014-2, EN61000-3-2, EN61000-3-3,  
EN 60745-1:EN60745-2-13;  
EN ISO 3744:EN ISO22868;

Nameraná úroveň hluku LWA:96.9 dB(A)  
Garantovaná úroveň hluku 99 dB(A)  
Spôsob určenia zhody podľa Dodatku V/ Smernica 2000/14/EC

Číslo certifikátu zo skúšky typu EC: 13SHW1509, vydal Intertek Deutschland GmbH (Oboznámený orgán 0905).

Miesto, dátum: ShangHai, 4/20/2016

Podpis: Gary Gao Naixin (BEng, CEng, MIET)  
Vice president of Engineering

**BG** ЕС ДЕКЛАРАЦИЯ НА ЗА СЪОТВЕТСТВИЕ (Превод От Оригиналните Инструкции)

Производител: Changzhou Globe Ltd.  
Адрес: No. 65 (3-4) Xinggang Rd. Zhonglou Zone, Chang zhou 213101.  
Име и адрес на лицето, упълномощено да състави техническия файл:  
Име: Dennis Jacobson (Director of Outdoor Power Equipment)  
Адрес: Greenworks Tools Europe GmbH,  
Wankelstrasse 40, 50996 Koln Germany

С настоящето декларираме, че продуктите

Категория.....безщеткови моторен трион  
Модел.....20077  
Сериен номер .....Виж етикета с номиналните стойности  
Година на производство .....Виж етикета с номиналните стойности

- отговаря на съответстващите разпоредби на Директивата относно машините 2006/42/EC.
- е в съответствие с клаузите на следните други директиви на ЕС  
2014/30/EU ( Директива за EMC), и  
2000/14/EC (Излъчван шум от машини и съоръжения, които работят на открито), вкл. промените (2005/88/EC)

Освен това декларираме, че

- са приложени следните (части/клаузи от) европейските хармонизирани стандарти  
EN55014-1:EN55014-2, EN61000-3-2, EN61000-3-3,  
EN 60745-1:EN60745-2-13;  
EN ISO 3744:EN ISO22868;

Измерено ниво на шум Lwa:96.9 dB(A)  
Гарантирано ниво на шум 99 dB(A)  
Метод за оценяване на съответствието с приложение VI/ Директива 2000/14/EC

Номер на сертификат на експертиза тип EC: 13SHW1509-01 , издаден от Intertek Deutschland GmbH (Компетентен орган 0905).

Място, дата: ShangHai, 4/20/2016

Подпис: Gary Gao Naixin (BEng, CEng, MIET)  
Vice president of Engineering

